

PORTUGUÊS





MEB-3900
PRECAUÇÕES DE SEGURANÇA

PARA GARANTIR O USO SEGURO DA SUA MÁQUINA DE COSTURA









Para operar uma máquina de costura, máquina automática e dispositivos auxiliares (daqui por diante denominados coletivamente como “máquina”), é inevitável realizar o trabalho de costura perto de peças móveis da máquina. Isso significa que sempre existe a possibilidade de entrar em contato inadvertidamente com as peças móveis. Recomendamos fortemente que os operadores da máquina e o pessoal de manutenção encarregado da manutenção e reparo da máquina leiam estas instruções atentamente para compreender completamente as **precauções de segurança** antes de usar/realizar a manutenção da máquina. O conteúdo das **precauções de segurança** inclui itens que não se encontram nas especificações do produto.

As indicações de risco são classificadas nas três categorias a seguir para ajudar na compreensão do significado das etiquetas. Certifique-se de entender completamente as seguintes descrições e de observar estritamente as instruções.

(I) Explicação dos níveis de risco

	PERIGO: Esta indicação é exibida quando existe um perigo imediato de sérios ferimentos ou morte se a pessoa encarregada ou qualquer outra pessoa manipular a máquina incorretamente ou não evitar a situação perigosa ao realizar a operação ou manutenção da máquina.
	ADVERTÊNCIA: Esta indicação é exibida quando existe um risco potencial de sérios ferimentos ou morte se a pessoa encarregada ou qualquer outra pessoa manipular a máquina incorretamente ou não evitar a situação perigosa ao realizar a operação ou manutenção da máquina.
	PRECAUÇÃO: Esta indicação é exibida quando existe um perigo de ferimentos leves ou médios se a pessoa encarregada ou qualquer outra pessoa manipular a máquina incorretamente ou não evitar a situação perigosa ao realizar a operação ou manutenção da máquina.
	Itens que requerem atenção especial

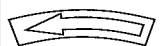
(II) Explicação das indicações e etiquetas de advertência ilustrativas

Indicação de advertência ilustrativa		Existe um risco de lesão se uma parte móvel for tocada.	Indicação de advertência ilustrativa		Repare que segurar a máquina de costura durante o funcionamento pode ferir as suas mãos.
		Existe um risco de choque elétrico se uma seção de alta voltagem for tocada.			Existe o risco de emaranhamento na correia que resultará em ferimentos.
		Existe um risco de queimadura se uma seção de alta temperatura for tocada.			Existe o risco de ferimentos se você tocar no carregador de botões.
Indicação de advertência ilustrativa		Repare que olhar diretamente para o raio laser pode causar danos à vista.	Etiqueta de advertência ilustrativa		A direção correta é indicada.
		Existe o risco de contato entre a sua cabeça e a máquina de costura.			A conexão de um cabo de terra é indicada.

Etiqueta de advertência		
	<p>① • Existe a possibilidade de uma lesão leve a séria ou mesmo a morte. • Existe a possibilidade de lesão pelo toque numa peça móvel.</p> <p>② • Deve-se realizar o trabalho de costura com o protetor de segurança. • Deve-se realizar o trabalho de costura com a cobertura de segurança. • Deve-se realizar o trabalho de costura com o dispositivo de proteção de segurança.</p> <p>③ • Certifique-se de desligar a máquina antes de realizar “enfiação de linha no cabeçote da máquina”, “troca da agulha”, “troca da bobina” ou “lubrificação e limpeza”.</p>	
Etiqueta de perigo de choque elétrico		<p>危険</p> <p>高電圧部分に触れて、大けがをすることがある。 電源を切って、5分以上たってからカバーをはずすこと。</p>
		<p>DANGER</p> <p>Hazardous voltage will cause injury. Turn off main switch and unplug power cord and wait at least 5 minutes before opening this cover.</p>

PRECAUÇÕES DE SEGURANÇA

Um acidente significa "provocar ferimentos ou morte de pessoas ou danos à propriedade".



PERIGO

1. Quando for necessário abrir a caixa de controle que contém os componentes elétricos, certifique-se de desligar a máquina e de esperar cinco minutos ou mais antes de abrir a tampa para evitar choques elétricos.



PRECAUÇÃO

Precaução básica

1. Certifique-se de ler o manual de instruções e outros documentos explicativos fornecidos com os acessórios da máquina antes de usar a máquina. Guarde cuidadosamente o manual de instruções e os documentos explicativos à mão para consultas rápidas.
2. O conteúdo desta seção inclui itens que não se encontram nas especificações do produto.
3. Certifique-se de usar luvas de segurança para proteger-se contra acidentes causados pela ruptura da agulha.
4. As pessoas com marca-passo só devem usar a máquina após consultar um médico especialista.

Dispositivos de segurança e etiquetas de advertência

1. Opere a máquina somente depois de confirmar que os dispositivos de segurança estão instalados corretamente e funcionando normalmente para evitar acidentes causados pela falta de dispositivos.
2. Quando remover qualquer um dos dispositivos de segurança, certifique-se de recolocá-lo e de verificar se o mesmo está funcionando normalmente para evitar acidentes que podem causar ferimentos ou morte.
3. Certifique-se de manter as etiquetas de advertência aderidas na máquina claramente visíveis, para evitar acidentes que podem causar ferimentos ou morte. Se qualquer uma das etiquetas se manchar ou se desprender, certifique-se de substituí-la por uma nova.

Aplicação e modificação

1. Nunca use a máquina para uma aplicação para a qual a máquina não esteja destinada, nem de qualquer maneira diferente das especificadas no manual de instruções, para evitar acidentes que podem causar ferimentos ou morte. A JUKI não assume nenhuma responsabilidade por danos materiais ou ferimentos ou morte decorrentes do uso da máquina para uma aplicação para a qual a máquina não foi concebida.
2. Nunca tente modificar ou alterar a máquina para evitar acidentes que podem causar ferimentos ou morte. A JUKI não assume nenhuma responsabilidade por danos materiais ou ferimentos ou morte decorrentes de uma máquina que tenha sido modificada ou alterada.

Capacitação e treinamento

1. Para evitar acidentes decorrentes da falta de familiaridade com a máquina, a máquina deve ser usada somente por operadores que tenham sido treinados/capacitados pelo empregador sobre o funcionamento da máquina e sobre como operar a máquina com segurança, para adquirir a qualificação e o conhecimento necessário para a operação adequada da máquina. Para garantir o que foi dito acima, o empregador deve estabelecer um plano de capacitação e treinamento para os operadores e capacitar/treiná-los previamente.

Situações nas quais a máquina deve ser desligada

Desligamento da máquina: Desligue a máquina com o interruptor de alimentação e, em seguida, desconecte o cabo de alimentação da tomada elétrica. Isso deve ser feito nas seguintes situações.

1. Certifique-se de desligar a máquina imediatamente se encontrar alguma anormalidade ou falha, ou no caso de falha de energia, para evitar acidentes que podem causar ferimentos ou morte.
2. Para evitar acidentes decorrentes do arranque abrupto da máquina, realize as seguintes operações somente depois de desligar a máquina. Para a máquina com motor de embreagem, em particular, certifique-se de realizar as seguintes operações somente depois de desligar a máquina e de confirmar que a máquina tenha parado completamente.
 - 2-1. Por exemplo, ao enfiar peças tais como a agulha, laçador, estendedor, etc., ou ao trocar a bobina.
 - 2-2. Por exemplo, ao trocar ou ajustar todas as peças componentes da máquina.
 - 2-3. Por exemplo, ao inspecionar, reparar ou limpar a máquina, ou ao deixar a máquina desatendida.
3. Certifique-se de desconectar o cabo de alimentação segurando pelo plugue, e nunca pelo próprio cabo, para evitar um choque elétrico, fuga à terra ou incêndio.
4. Certifique-se de desligar a máquina sempre que deixá-la desatendida entre os trabalhos.
5. Certifique-se de desligar a máquina no caso de uma falha de energia para evitar acidentes decorrentes da ruptura dos componentes elétricos.

PRECAUÇÕES A SEREM TOMADAS EM VÁRIAS ETAPAS OPERACIONAIS

Transporte

1. Certifique-se de levantar e de mover a máquina de maneira segura, levando em consideração o peso da máquina. Consulte o manual de instruções para o peso da máquina.
2. Certifique-se de tomar as medidas de segurança adequadas para prevenir a queda ou tombamento antes de levantar ou mover a máquina, para evitar acidentes que podem causar ferimentos lesões ou morte.
3. Depois de desembalar a máquina, nunca a embale de novo para o transporte, para proteger a máquina contra rupturas decorrentes de acidentes inesperados ou queda.

Desembalagem

1. Certifique-se de desembalar a máquina conforme especificado para evitar acidentes que podem causar ferimentos ou morte. Caso a máquina venha engradada, em particular, certifique-se de tomar cuidado com os pregos. Os pregos devem ser retirados.
2. Certifique-se de verificar a máquina para a posição do seu centro de gravidade e retire-a cuidadosamente da embalagem para evitar acidentes que podem causar ferimentos ou morte.

Instalação

(I) Mesa e suporte da mesa

1. Certifique-se de usar a mesa e o suporte de mesa genuínos da JUKI para evitar acidentes que podem causar ferimentos ou morte. Se for inevitável usar uma mesa ou suporte de mesa que não sejam peças genuínas da JUKI, escolha uma mesa e suporte de mesa que sejam capazes de suportar o peso da máquina e a força de reação durante o funcionamento.
2. Se instalar rodízios no suporte da mesa, certifique-se de usar os rodízios com um mecanismo de trava, travando-os para fixar a máquina durante o funcionamento, manutenção, inspeção e reparo, para evitar acidentes que podem causar ferimentos ou morte.

(II) Cabos e instalação elétrica

1. Certifique-se de não exercer uma força extra sobre o cabo durante o uso para prevenir choques elétricos, fuga à terra ou incêndio. Além disso, se for necessário fazer a conexão perto da seção de operação tal como correia em "V", certifique-se de proporcionar um espaço de 30 mm ou mais entre a seção de operação e o cabo.
2. Certifique-se de evitar uma conexão compartilhada para evitar choques elétricos, fuga à terra ou incêndio.
3. Certifique-se de conectar os conectores firmemente para evitar choques elétricos, fuga à terra ou incêndio. Além disso, certifique-se de desconectar o conector segurando a seção do próprio conector.

(III) Conexão à terra

1. Certifique-se de solicitar um electricista para instalar um plugue apropriado para evitar acidentes causados por fuga à terra ou falha de rigidez dielétrica. Além disso, certifique-se de conectar o plugue do cabo de alimentação a uma tomada conectada à terra.
2. Certifique-se de conectar o cabo de terra à terra para evitar acidentes causados por fuga à terra.

(IV) Motor

1. Certifique-se de usar o motor do regime especificado (produto genuíno da JUKI) para evitar acidentes causados por queima das bobinas do motor.
2. Se usar um motor de embreagem disponível comercialmente com a máquina, certifique-se de selecionar um motor com uma cobertura de prevenção de emaranhamento da polia para proteger-se contra o emaranhamento pela correia em "V".

Antes da operação

1. Antes de ligar a máquina, certifique-se de que os conectores e cabos estejam livres de danos, e não estejam desconectados ou frouxos, para evitar acidentes que podem causar ferimentos ou morte.
2. Nunca coloque as mãos nas partes móveis da máquina para evitar acidentes que podem causar ferimentos ou morte. Além disso, certifique-se de que a direção de rotação da polia coincida com a direção da seta indicada na polia.
3. Se usar o suporte de mesa com rodízios, certifique-se de fixar o suporte travando os rodízios ou usando reguladores, se equipados, para evitar acidentes causados pelo arranque abrupto da máquina.

Durante a operação

1. Tome muito cuidado para não colocar os dedos, cabelo ou roupa perto das partes móveis tais como o volante, polia e motor, nem quaisquer outros objetos perto dessas partes móveis enquanto a máquina estiver funcionando, para evitar acidentes causados pelo emaranhamento que pode causar ferimentos ou morte.
2. Certifique-se de não colocar os dedos perto da área ao redor da agulha ou dentro da tampa da alavanca tira-linha quando ligar a máquina ou enquanto a máquina estiver funcionando, para evitar acidentes que podem causar ferimentos ou morte.
3. A máquina funciona a alta velocidade. Nunca aproxime as mãos das partes móveis tais como o laçador, estendedor, barra de agulha, lançadeira e faca de cortar tecidos durante a operação para proteger suas mãos contra ferimentos. Além disso, certifique-se de desligar a máquina e de confirmar que a máquina parou completamente antes de trocar a linha.
4. Tome cuidado para não permitir que os dedos ou qualquer outra parte do seu corpo fiquem presos entre a máquina e a mesa quando remover a máquina da mesa ou recolocá-la na mesa para evitar acidentes que podem causar ferimentos ou morte.

5. Certifique-se de desligar a máquina e de confirmar que a máquina e o motor pararam completamente antes de retirar a tampa da correia e a correia em “V”, para evitar acidentes causados pelo arranque abrupto da máquina ou do motor.
6. Se usar um servomotor com a máquina, o motor não produz ruído enquanto a máquina está em repouso. Não se esqueça de desligar a máquina para evitar acidentes causados pelo arranque abrupto do motor.
7. Nunca use a máquina com a abertura de refrigeração da caixa de alimentação do motor tapada para evitar acidentes de incêndio pelo sobreaquecimento.

Lubrificação

1. Certifique-se de usar o óleo genuíno da JUKI e a graxa genuína da JUKI para lubrificar as peças.
2. Se o óleo entrar em contato com seus olhos ou corpo, certifique-se de lavar a parte afetada imediatamente para evitar uma inflamação ou irritação.
3. Se o óleo for engolido acidentalmente, certifique-se de procurar um médico imediatamente para evitar problemas como diarreia ou vômito.



Manutenção

1. Pare evitar acidentes causados pela falta de familiaridade com a máquina, o reparo e manutenção devem ser realizados por um técnico de serviço que seja completamente familiar com a máquina, dentro do alcance definido no manual de instruções. Certifique-se de usar peças genuínas da JUKI quando trocar qualquer uma das peças da máquina. A JUKI não assume nenhuma responsabilidade por qualquer acidente causado por um reparo ou ajuste inadequado, ou pelo uso de uma peça que não seja uma peça genuína da JUKI.
2. Para evitar acidentes causados pela falta de familiaridade com a máquina ou um acidente por choque elétrico, certifique-se de solicitar qualquer reparo ou manutenção (incluindo a instalação elétrica) dos componentes elétricos a um electricista da sua empresa ou da JUKI ou distribuidor da sua área.
3. Quando realizar um reparo ou manutenção de uma máquina que emprega dispositivos pneumáticos, como um cilindro de ar, certifique-se de retirar o tubo de fornecimento de ar para expelir o ar restante da máquina previamente, para evitar acidentes causados pelo arranque abrupto dos dispositivos pneumáticos.
4. Certifique-se de confirmar que não haja parafusos ou porcas frouxos após um reparo, ajuste ou troca de peças.
5. Certifique-se de limpar a máquina periodicamente durante sua vida útil. Certifique-se de desligar a máquina e de confirmar que a máquina e o motor pararam completamente antes de limpar a máquina, para evitar acidentes causados pelo arranque abrupto da máquina ou do motor.
6. Certifique-se de desligar a máquina e de confirmar que a máquina e o motor pararam completamente antes de realizar a manutenção, inspeção ou reparo da máquina. (Para a máquina com motor de embreagem, o motor continuará a funcionar durante algum tempo por inércia, mesmo após ser desligado. Portanto, tome cuidado.)
7. Se a máquina não puder ser operada normalmente após um reparo ou regulagem, pare a operação imediatamente e entre em contato com a JUKI ou o distribuidor na sua área para o reparo, para evitar acidentes que podem causar ferimentos ou morte.
8. Se o fusível tiver se queimado, certifique-se de desligar a máquina, de eliminar a causa da queima do fusível e de trocar o fusível queimado por um novo, para evitar acidentes que podem causar ferimentos ou morte.
9. Certifique-se de limpar periodicamente a abertura de ventilação do ventilador e de inspecionar a área ao redor dos fios elétricos, para evitar acidentes de fogo do motor.

Ambiente de funcionamento

1. Certifique-se de usar a máquina num ambiente que não seja afetado por uma fonte de ruído forte (ondas eletromagnéticas), tal como um soldador de alta frequência, para evitar acidentes causados pelo mau funcionamento da máquina.
2. Nunca opere a máquina em um lugar onde a voltagem flutue mais do que “ $\pm 10\%$ da voltagem nominal”, para evitar acidentes causados pelo mau funcionamento da máquina.
3. Antes de usar um dispositivo pneumático, tal como um cilindro de ar, certifique-se de que o mesmo esteja regulado na pressão de ar especificada, para evitar acidentes causados pelo mau funcionamento da máquina.
4. Para usar a máquina com segurança, certifique-se de usá-la num ambiente que satisfaça as seguintes condições:
Temperatura ambiente durante o funcionamento 5°C a 35°C
Umidade relativa durante o funcionamento 35% a 85%
5. Pode ocorrer uma condensação se a máquina for movida repentinamente de um ambiente frio para um ambiente quente. Portanto, certifique-se de ligar a máquina depois de esperar um período de tempo suficiente, até que não haja mais sinais de gotas de água, para evitar acidentes causados pela ruptura ou mau funcionamento dos componentes elétricos.
6. Por motivos de segurança, certifique-se de parar a operação durante trovoadas, e desconecte o cabo de alimentação para evitar acidentes causados pela ruptura ou mau funcionamento dos componentes elétricos.
7. Dependendo da condição dos sinais de ondas de rádio, a máquina pode gerar ruído em televisores ou rádios. Se isso ocorrer, use o televisor ou rádio bem afastado da máquina.
8. Para assegurar o ambiente de trabalho correto, observe as leis e regulamentos locais do país onde a máquina de costura for instalada.
Caso o controle de ruído seja necessário, use um protetor de ouvido ou outro dispositivo de proteção de acordo com as leis e regulamentos aplicáveis.
9. Elimine adequadamente as embalagens da máquina de costura e óleo de lubrificação usado de acordo com as leis locais relevantes em vigor no seu país.

PRECAUÇÕES A SEREM TOMADAS PARA USAR A MÁQUINA DE COSTURA MEB-3900 COM MAIS SEGURANÇA

 <p>PERIGO</p>	<ol style="list-style-type: none">1. Para prevenir acidentes causados por choque elétrico, nunca abra a tampa da caixa de controle nem toque nos componentes no interior da caixa de controle enquanto a máquina estiver ligada.2. Para prevenir acidentes devido ao aprisionamento sob a máquina, nunca levante a máquina de costura para nenhuma finalidade que não seja para a instalação, reparo ou regulagem. Além disso, a máquina de costura só deve ser elevada para reparo ou regulagem por um técnico de manutenção que seja familiar com a máquina.3. Se você achar que a máquina de costura está muito pesada para levantar, a mola a gás pode ter funcionado inadequadamente devido a uma desgaseificação. Nunca levante a máquina de costura em tal estado, pois a máquina pode tombar e prender suas mãos, dedos e braços, provocando ferimentos graves.4. Não levante/retorne a máquina de costura de/para sua posição original com duas ou mais pessoas para prevenir acidentes que podem provocar ferimentos.5. Não segure a máquina de costura em sua posição elevada com a mão para prevenir acidentes que podem resultar em ferimentos. * Certifique-se de travar o batente da dobradiça quando levantar a máquina de costura para fixar a máquina firmemente na sua posição elevada.6. Não segure nenhuma parte da máquina de costura que não seja a aba na periferia da base no lado próximo para evita acidentes que podem resultar em ferimentos.7. Não use a máquina de costura se a mola a gás não estiver instalada para prevenir acidentes que podem resultar em ferimentos.8. A faca de corte de tecido corta o material com uma pressão extremamente forte. Nunca mova as mãos e dedos para perto da faca de corte de tecido quando o martelo de corte de tecido estiver funcionando, para evitar um acidente de aperto que pode resultar em ferimentos.9. Para evitar acidentes por choque elétrico, desligue a alimentação e pare de usar a máquina de costura se os condutores do cabo de alimentação e/ou do cabo do motor estiverem expostos.10. Para evitar acidentes por choque elétrico, certifique-se de desligar a alimentação antecipadamente quando for necessário abrir o comutador de alimentação.
 <p>AD- VERTÊN- CIA</p>	<ol style="list-style-type: none">1. Para evitar ferimentos, ao retornar o cabeçote da máquina do estado elevado para a posição original, retorne-o para a posição original depois de confirmar que não há nenhuma ferramenta ou componente sob a mola a gás.2. Para evitar ferimentos ou danos da máquina de costura, tome cuidado para não permitir que ferramentas ou componentes danifiquem a seção da haste da mola a gás na tampa inferior.3. Para evitar ferimentos, substitua imediatamente a mola a gás por uma nova quando a seção da haste da mola a gás não estiver funcionando adequadamente devido a uma falha ou outro motivo, ou se estiver defeituosa. Para o critério de julgamento de defeito, consulte o item “Critério de substituição da mola a gás”. [Não use nenhum dispositivo que não seja a mola a gás genuína da JUKI (Nº de peça: 40100390).]4. Para evitar ferimentos pessoais e a avaria da máquina de costura, mantenha os cabelos, acessórios etc. afastados da alavanca do tira-linha da máquina de costura durante a costura, pois existe o perigo de emaranhamento na alavanca.
 <p>PRE- CAUÇÃO</p>	<ol style="list-style-type: none">1. Para evitar ferimentos, nunca opere a máquina com nenhuma tampa de correia, protetor de dedos, protetor de olhos ou outro dispositivo de segurança removido.2. Para evitar ferimentos, nunca mova os dedos para perto da agulha, faca de corte de tecido e faca de corte da linha da bobina quando ligar a energia ou durante o funcionamento da máquina de costura.



PRE-CAUÇÃO





3. Para evitar ferimentos, nunca coloque os dedos na tampa da barra da agulha enquanto a máquina estiver funcionando.
4. Para evitar ferimentos e evitar a avaria da máquina de costura, certifique-se de que não haja pessoas ou coisas ao redor da máquina ao levantar o cabeçote da máquina.
5. Para evitar ferimentos, não use a máquina de costura com a mola a gás retirada.
6. Para evitar acidentes causados pelo arranque repentino da máquina de costura, desligue o comutador de alimentação quando inclinar a máquina ou retirar a tampas.
7. O motor não produz nenhum ruído enquanto a máquina está parada. Para evitar acidentes causados pelo início repentino da máquina de costura, certifique-se de desligar a energia quando parar a máquina.
8. Para evitar acidentes causados por choque elétrico, não opere a máquina com o fio terra desconectado.
9. Para evitar acidentes causados por choque elétrico e danos dos componentes elétricos, desligue o comutador de alimentação previamente no caso de conectar ou desconectar conectores ou o cabo de alimentação.
10. Tome cuidado ao manipular este produto para não derramar água ou óleo nele, para não sujeitá-lo a impactos, etc., pois este produto é um instrumento de precisão.
11. Para evitar ferimentos pessoais, mantenha as mãos e dedos afastados do prendedor da peça de trabalho durante o seu funcionamento.
12. Para evitar ferimentos pessoais, mantenha as mãos e dedos afastados extrator de linha e da alavanca do tira-linha durante o funcionamento da máquina de costura.
13. Para evitar ferimentos pessoais e a avaria da máquina de costura, não coloque as mãos na seção de abertura na superfície frontal da base durante o funcionamento da máquina de costura.
14. O ar de alta pressão é descarregado pela válvula de solenoide. Para evitar um acidente inesperado, mantenha-se afastado do orifício de descarga da válvula de solenoide durante o funcionamento da máquina de costura.
15. Para evitar a diminuição da vista, não olhe diretamente para a luz LED.
16. Para evitar ferimentos pessoais, certifique-se de fechar a tampa frontal antes de iniciar a máquina de costura e enquanto a máquina de costura estiver em funcionamento.
17. Num ambiente doméstico, este produto pode causar interferência de rádio, podendo ser necessário que o usuário tome as medidas corretivas.



PRECAUÇÕES RELATIVAS À OPERAÇÃO

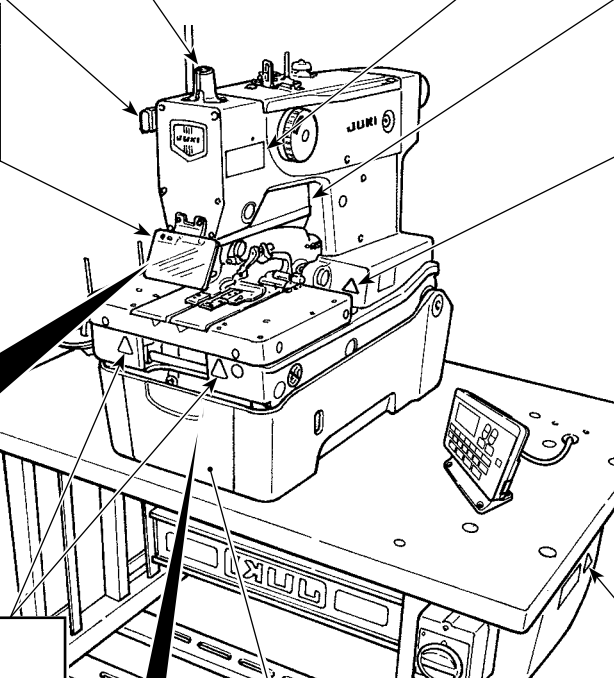

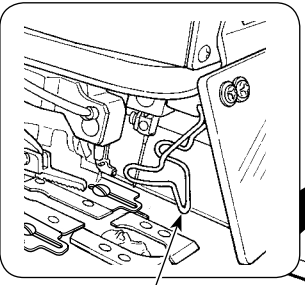
1. Nunca opere a máquina de costura a menos que o cabeçote da máquina tenha sido lubrificado.
2. Remova a poeira acumulada nas respectivas seções da máquina de costura quando terminar o trabalho.
3. Conecte a fonte de energia adequada para a voltagem e fase da máquina de costura.
4. Os padrões predefinidos vêm preparados previamente como os padrões de N° 88 a 99. Embora a velocidade de costura e a tensão da linha possam ser alteradas, a forma não pode ser alterada. Quando mudar a forma, copie a forma para outro N° de padrão para modificar.
5. A temperatura na caixa de controle é monitorada constantemente para acionar/parar o ventilador de refrigeração de acordo com as mudanças na temperatura. Portanto, é necessário inspecionar periodicamente o orifício de ventilação e a área ao redor da fiação elétrica.
6. Não opere a máquina de costura com materiais que devem ser costurados empilhados no seu colo. Os materiais podem ficar presos entre a base de alimentação e a base, resultando no emperramento da máquina de costura.
7. Não opere a faca de corte de tecido sem que o protetor de faca esteja instalado, pois o braço da faca e o eixo de oscilação podem interferir e causar uma avaria.

DISPOSITIVOS DE SEGURANÇA E ETIQUETAS DE ADVERTÊNCIA

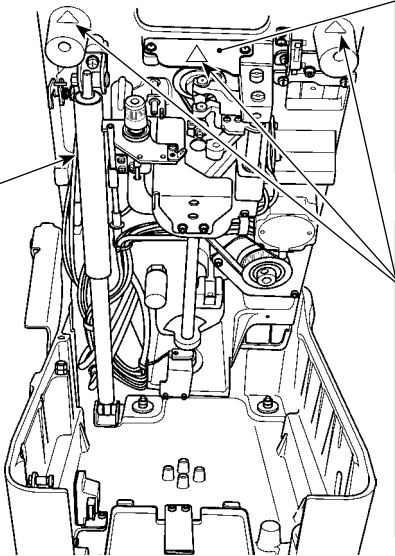
<p>Interruptor de parada temporária</p> <p>Pressione este interruptor para parar a máquina de costura quando precisar pará-la durante o funcionamento.</p>	<p>Tampa da barra da agulha</p> <p>Esta tampa serve para impedir o contato entre o corpo humano e a barra da agulha.</p>	<p>Etiqueta de advertência</p> <p>A etiqueta mostra as mínimas precauções a serem tomadas ao operar a máquina de costura.</p>	<p>(Consulte a etiqueta de advertência na página i.)</p>	<p>Tampa da engrenagem rotativa</p> <p>Cubra para evitar que o corpo de uma pessoa entre em contato com a engrenagem rotativa.</p>		
<p>Tampa de proteção dos olhos</p> <p>Esta é uma tampa para proteger os olhos de ferimentos causados pela ruptura de uma agulha.</p>				<p>Etiqueta de advertência contra beliscamento</p> <p>Esta é uma etiqueta de precaução para prevenir o aprisionamento dos dedos e mãos na base de alimentação durante o funcionamento da máquina de costura. (Duas localizações na direita e esquerda)</p> 		
				<p>Etiqueta de perigo de choque elétrico</p> <p>Para proporcionar proteção contra choque elétrico, as precauções de segurança a serem tomadas para evitar perigos são escritas nesta etiqueta.</p>  <p>(Tipo EU)</p>	<p>(Consulte "Etiqueta de perigo de choque elétrico" na página i.)</p>	
<p>Proteção dos dedos</p> <p>Esta tampa serve para impedir o contato entre os dedos e a agulha.</p>				<p>Etiqueta de advertência contra beliscamento</p> <p>Esta é a etiqueta de precaução para prevenir o aprisionamento dos dedos e mãos entre o mecanismo do laçador localizado dentro da abertura na frente da base e a base durante o funcionamento da máquina de costura.</p> 	<p>Tampa frontal</p> <p>Esta tampa é equipada para impedir o contato entre o corpo humano e o mecanismo de acionamento do laçador.</p>	<p>Comutador de alimentação</p> <p>Este interruptor é usado para desconectar a unidade de energia da máquina de costura do fornecimento de energia. Ele também é usado como o interruptor de parada de emergência.</p>

<p>Mola a gás</p> <p>Esta é a parte para reduzir o peso da máquina de costura para garantir a segurança quando elevar/retornar a máquina de costura de/para sua posição original. A máquina de costura é muito pesada. Elevar a máquina de costura quando a mola a gás não estiver funcionando pode criar o risco de ferimentos.</p> <p>* Leia cuidadosamente a descrição dada no MANUAL DE INSTRUÇÕES para a MEB-3900 "10-14. (6) Critério para o tempo de substituição da mola a gás" e "10-14. (7) Substituição da mola a gás" antes de usar a máquina de costura.</p>		<p>Tampa do came do laçador</p> <p>Esta tampa previne o aprisionamento dos dedos e mãos na parte móvel do mecanismo do laçador durante o funcionamento da máquina de costura.</p>	<p>Etiqueta de advertência contra beliscamento</p> <p>Esta etiqueta de advertência serve para prevenir o aperto das mãos entre a base e a máquina de costura ao retornar a máquina para sua posição original.</p> 
--	--	--	--

PRECAUÇÃO

Além disso, tenha em atenção que às vezes os dispositivos de segurança como a "tampa de proteção dos olhos" e "proteção dos dedos" são omitidos nos desenhos, ilustrações e figuras incluídos no Manual de Instruções por motivos de explicação. No uso prático, nunca retire esses dispositivos de segurança.

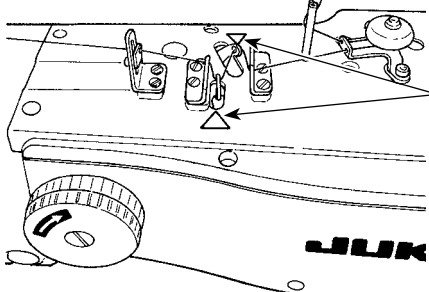

Etiqueta de advertência contra beliscamento	
Esta é a etiqueta de precaução para prevenir o aprisionamento dos dedos e mãos entre a alavanca do tira-linha e o extrator de linha durante o funcionamento da máquina de costura.	



Etiqueta de advertência contra beliscamento	
Esta é a etiqueta de advertência para prevenir o aperto ou corte dos dedos e mãos na faca de corte de tecido.	

Trava superior/inferior da máquina de costura

Esta é a parte para travar a máquina de costura para prevenir que a máquina seja levantada acidentalmente exceto para o caso de instalação, reparo ou regulagem, protegendo assim o tombamento acidental da máquina.

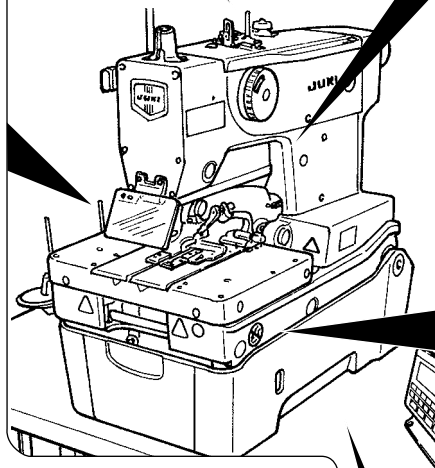
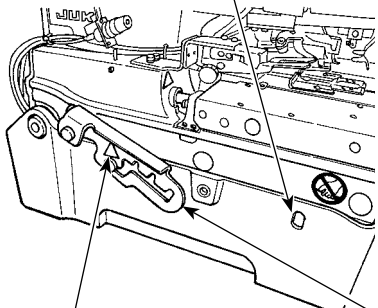

Etiqueta de proibição de empunhadura

Esta etiqueta de advertência serve para indicar uma parte que não deve ser segurada com a mão ao levantar a máquina de costura da sua posição original.

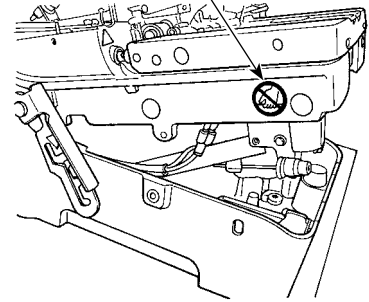

Etiqueta de advertência contra beliscamento	
Esta é a etiqueta de advertência para prevenir o aperto dos dedos e mãos no batente da dobradiça.	

Batente da dobradiça

Esta é a parte usada para elevar a máquina de costura para sua instalação, reparo ou regulagem, e é usada para travar a máquina de costura em sua posição elevada, para evitar que a máquina de costura tombe acidentalmente e provoque ferimentos. Além disso, esta parte também é usada como um detentor para segurar a máquina de costura em sua posição intermediária para proteger o(a) operador(a) contra o seu aprisionamento acidental na máquina ao retornar a máquina de costura elevada para sua posição original.

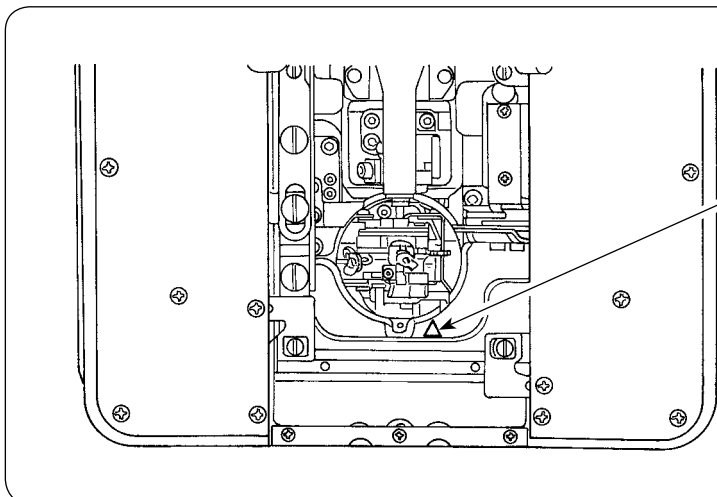

Etiqueta de advertência contra beliscamento	
Esta é uma etiqueta de precaução para prevenir o aprisionamento dos dedos e mãos na parte móvel do mecanismo do suporte do lançador durante o funcionamento da máquina de costura.	