

ITALIANO

**MEB-3900
AVVERTENZE PER LA SICUREZZA**





PER GARANTIRE L'USO SICURO DELLA MACCHINA PER CUCIRE

Per la macchina per cucire, la macchina automatica ed i dispositivi ausiliari (di seguito denominati collettivamente come "macchina"), è inevitabile condurre lavori di cucitura vicino a parti in movimento della macchina. Ciò significa che c'è sempre una possibilità di venire accidentalmente a contatto con parti in movimento. Si consiglia vivamente, agli operatori che azionano effettivamente la macchina e al personale di manutenzione coinvolto nella manutenzione e riparazione della macchina, di leggere con attenzione per comprendere appieno le seguenti









AVVERTENZE PER LA SICUREZZA prima di utilizzare la macchina/effettuare la manutenzione della macchina. Il contenuto delle **AVVERTENZE PER LA SICUREZZA** comprende gli articoli che non sono contenuti nelle specifiche del prodotto.

Le indicazioni di rischio sono classificate nelle seguenti tre diverse categorie per aiutare a capire il significato delle etichette. Assicurarsi di comprendere pienamente la seguente descrizione e di rispettare rigorosamente le istruzioni.

(I) Spiegazione dei livelli di rischio

	PERICOLO : Questa indicazione è presente dove vi è un immediato pericolo di gravi lesioni o morte se la persona incaricata o terzi manovrano male la macchina o non evitano la situazione pericolosa quando si aziona la macchina o si effettua la manutenzione della macchina.
	AVVERTIMENTO : Questa indicazione è presente dove vi è un potenziale pericolo di gravi lesioni o morte se la persona incaricata o terzi manovrano male la macchina o non evitano la situazione pericolosa quando si aziona la macchina o si effettua la manutenzione della macchina.
	ATTENZIONE : Questa indicazione è presente dove vi è un pericolo di lesioni leggere o medie se la persona incaricata o terzi manovrano male la macchina o non evitano la situazione pericolosa quando si aziona la macchina o si effettua la manutenzione della macchina.
	Articoli che richiedono particolare attenzione

(II) Spiegazione delle icone di avvertimento e delle etichette di indicazione

Icona di avvertimento		Vi è un pericolo di lesioni se si viene a contatto con una sezione in movimento.	Icona di avvertimento		Tenere presente che se si tiene la macchina per cucire durante il funzionamento, possono essere causate le ferite alle mani.
		Vi è un pericolo di scosse elettriche se si viene a contatto con una sezione ad alta tensione.			Vi è un pericolo di intrappolamenti nella cinghia con conseguenti lesioni.
		Vi è un pericolo di scottature se si viene a contatto con una sezione ad alta temperatura.			C'è il rischio di lesioni se si tocca il trasportatore del bottone.
		Tenere presente che se i raggi laser entrano nell'occhio direttamente, possono danneggiare la vista.	Etichetta di indicazione		Il corretto senso è indicato.
		C'è il rischio di contatto tra la testa dell'operatore e la macchina per cucire.			Il collegamento di un filo di messa a terra è indicato.

Etichetta di avvertimento			
	<ul style="list-style-type: none"> ① • C'è la possibilità che ferimenti da leggeri a gravi oppure morte vengano causati. • C'è la possibilità che ferimenti vengano causati se si toccano elementi mobili. ② • Effettuare il lavoro di cucitura con il riparo di sicurezza. • Effettuare il lavoro di cucitura con il coperchio di sicurezza. • Effettuare il lavoro di cucitura con il dispositivo protettivo di sicurezza. ③ • Assicurarsi di spegnere la macchina prima di effettuare "infilatura della testa della macchina", "sostituzione dell'ago", "sostituzione della bobina" o "lubrificazione e pulizia". 		

Etichetta pericolo scariche elettriche		<p>⚠ 危険</p> <p>高電圧部分に触れて、大けがをすることがある。 電源を切って、5分以上たってからカバーをはずすこと。</p>	<p>⚠ DANGER</p> <p>Hazardous voltage will cause injury. Turn off main switch and unplug power cord and wait at least 5 minutes before opening this cover.</p>
--	---	---	--

AVVERTENZE PER LA SICUREZZA

L'incidente significa "causare lesioni personali o morte o danni alla proprietà."



PERICOLO

1. Quando è necessario aprire la centralina di controllo contenente parti elettriche, assicurarsi di disattivare l'alimentazione e di attendere cinque minuti o più prima di aprire il coperchio al fine di evitare gli incidenti causati da scosse elettriche.



ATTENZIONE

Precauzioni di basebásicas

1. Assicurarsi di leggere il manuale d'istruzioni e altri documenti esplicativi in dotazione con la macchina prima di utilizzare la macchina. Conservare il presente manuale ed i documenti esplicativi in un luogo sicuro affinché possano essere sempre disponibili.
2. Il contenuto di questa sezione include gli articoli che non sono contenuti nelle specifiche del prodotto.
3. Assicurarsi di indossare occhiali di sicurezza per la protezione contro gli incidenti causati dalla rottura dell'ago.
4. Coloro che utilizzano uno stimolatore cardiaco devono usare la macchina, previa consultazione con un medico specialista.

Dispositivi di sicurezza ed etichette di avvertimento

1. Assicurarsi di azionare la macchina dopo aver controllato che i dispositivi di sicurezza siano installati correttamente ai posti giusti e funzionino regolarmente al fine di prevenire gli incidenti causati dalla mancanza dei dispositivi.
2. Se uno qualsiasi dei dispositivi di sicurezza viene rimosso, assicurarsi di rimetterlo a posto e controllare che funzioni regolarmente al fine di prevenire gli incidenti che possono causare lesioni personali o morte.
3. Assicurarsi di mantenere le etichette di avvertimento aderite sulla macchina chiaramente visibili al fine di prevenire gli incidenti che possono causare lesioni personali o morte. Se una qualsiasi delle etichette è macchiata o scollata, assicurarsi di cambiarla con una nuova.

Scopi e modifica

1. Non utilizzare mai la macchina per altri scopi all'infuori di quelli indicati né in altri modi all'infuori di quello prescritto nel manuale d'istruzioni al fine di prevenire gli incidenti che possono causare lesioni personali o morte. La società JUKI non si assume responsabilità alcuna per eventuali danni o lesioni personali o morte causati dall'uso della macchina per altri scopi all'infuori di quelli indicati.
2. Mai modificare né alterare la macchina al fine di prevenire gli incidenti che possono causare lesioni personali o morte. La società JUKI non si assume responsabilità alcuna per eventuali danni o lesioni personali o morte causati dalla modifica o alterazione della macchina stessa.

Istruzione e addestramento

1. Al fine di prevenire gli incidenti causati dalla mancanza di familiarità con la macchina, la macchina deve essere utilizzata unicamente da un operatore che sia stato addestrato/istruito dal datore di lavoro per quanto riguarda il funzionamento della macchina e su come far funzionare la macchina in sicurezza per acquisire adeguate conoscenze e abilità di operazione. Al fine di garantire quanto sopra, il datore di lavoro deve stabilire un piano di istruzione/addestramento per gli operatori e deve istruire/addestrarli in anticipo.

Articoli per i quali la macchina deve essere disattivata

Disattivazione: Spegnimento dell'interruttore dell'alimentazione, quindi disinserimento della spina dalla presa di corrente. Questo vale per i seguenti articoli.

1. Assicurarsi di disattivare immediatamente la macchina quando si constatano anomalie o guasti o in caso di mancanza di corrente per la protezione contro gli incidenti che possono causare lesioni personali o morte.
2. Per la protezione contro gli incidenti causati dall'avvio improvviso della macchina, assicurarsi di disattivare la macchina prima di effettuare le seguenti operazioni. Per la macchina che incorpora un motore a frizione, in particolare, assicurarsi di disattivare la macchina e controllare che la macchina sia completamente ferma prima di effettuare le seguenti operazioni.
 - 2-1. Ad esempio, quando si infilano le parti come l'ago, il crochet, lo stendifilo, ecc che devono essere infilati, o quando si cambia la bobina.
 - 2-2. Per esempio, quando si cambia o si regola un componente qualsiasi della macchina.
 - 2-3. Ad esempio, quando si ispeziona, si ripara o si pulisce la macchina o si lascia il posto di lavoro.
3. Assicurarsi di disinserire la spina di alimentazione tenendo la spina invece del cavo al fine di evitare scosse elettriche, dispersione verso terra o incendi.
4. Assicurarsi di disattivare la macchina ogni volta che la macchina è lasciata incustodita durante la pausa lavoro.
5. Assicurarsi di disattivare la macchina in caso di mancanza di corrente al fine di prevenire gli incidenti causati dalla rottura di componenti elettrici.

PRECAUZIONI DA PRENDERE IN VARIE FASI OPERATIVE

Trasporti

1. Assicurarsi di sollevare e spostare la macchina in modo sicuro tenendo in considerazione il peso della macchina. Fare riferimento al testo del manuale d'istruzioni per la massa della macchina.
2. Assicurarsi di adottare misure di sicurezza sufficienti per evitare la caduta e cose simili prima di sollevare o spostare la macchina per la protezione contro gli incidenti che possono causare lesioni personali o morte.
3. Una volta che la macchina è stata sballata, mai riimballarla per il trasporto per proteggere la macchina contro la rottura causata da incidenti imprevisti o cadute.

Sballatura

1. Assicurarsi di sballare la macchina nell'ordine prescritto al fine di prevenire gli incidenti che possono causare lesioni personali o morte. Quando la macchina è imballata in cassa di legno, in particolare, assicurarsi di controllare attentamente i chiodi. I chiodi devono essere rimossi.
2. Assicurarsi di controllare la macchina per la posizione del suo centro di gravità e di tirarla fuori dall'imballo attentamente al fine di prevenire gli incidenti che possono causare lesioni personali o morte.

Installazione

(I) Tavolo e supporto del tavolo

1. Assicurarsi di utilizzare il tavolo e il supporto del tavolo originali JUKI al fine di prevenire gli incidenti che possono causare lesioni personali o morte. Se è inevitabile usare un tavolo e un supporto del tavolo che non sono quelli originali JUKI, selezionare un tavolo e un supporto del tavolo che siano in grado di sostenere il peso della macchina e la forza di reazione durante il funzionamento.
2. Se si montano le rotelle sul supporto del tavolo, assicurarsi di utilizzare le rotelle con un meccanismo di bloccaggio e di bloccarle per fissare la macchina durante il funzionamento, la manutenzione, l'ispezione e la riparazione al fine di prevenire gli incidenti che possono causare lesioni personali o morte.

(II) Cavi e cablaggio

1. Assicurarsi di evitare che una forza eccessiva venga applicata al cavo durante l'uso al fine di evitare scosse elettriche, dispersione verso terra o incendi. Inoltre, se è necessario cablare vicino alla sezione di funzionamento come la cinghia a V, assicurarsi di lasciare uno spazio di 30 mm o più tra la sezione di funzionamento e il cavo.
2. Assicurarsi di evitare l'inserimento di troppe spine su una stessa presa di corrente al fine di evitare scosse elettriche, dispersione verso terra o incendi.
3. Assicurarsi di collegare i connettori in modo sicuro al fine di evitare scosse elettriche, dispersione verso terra o incendi. Inoltre, assicurarsi di disinserire il connettore tenendo la sezione di connettore.

(III) Messa a terra

1. È necessario che una spina appropriata di alimentazione sia installata da parte di un perito elettrico al fine di prevenire gli incidenti causati da dispersione verso terra o rigidità dielettrica. Inoltre, assicurarsi di collegare la spina di alimentazione alla presa di corrente completa di terra.
2. Assicurarsi di mettere a terra il filo di messa a terra al fine di prevenire gli incidenti causati da dispersione verso terra.

(IV) Motore

1. Assicurarsi di utilizzare il motore nominale specificato (prodotto originale JUKI) al fine di prevenire gli incidenti causati dalla bruciatura.
2. Se un motore a frizione disponibile in commercio è usato con la macchina, assicurarsi di selezionare uno con un copripuleggia anti-intrappolamenti per la protezione contro intrappolamenti nella cinghia a V.

Prima della messa in funzione

1. Assicurarsi che i connettori e cavi siano esenti da danni, perdita di parti e allentamento prima di attivare l'alimentazione al fine di prevenire gli incidenti con conseguenti lesioni personali o morte.
2. Mai mettere la mano nelle sezioni in movimento della macchina al fine di prevenire gli incidenti che possono causare lesioni personali o morte. Inoltre, controllare che il senso di rotazione della puleggia corrisponda alla freccia indicata sulla puleggia.
3. Se il supporto del tavolo con le rotelle è utilizzato, assicurarsi di fissare il supporto del tavolo bloccando le rotelle o con i regolatori, se dotato di regolatori, per la protezione contro gli incidenti causati dall'avvio improvviso della macchina.

Durante il funzionamento

1. Assicurarsi di non avvicinare dita, capelli, lembi di vestiario o oggetti alle sezioni in movimento come il volantino, la puleggia a mano e il motore quando la macchina è in funzione al fine di prevenire gli incidenti causati da intrappolamenti che possono causare lesioni personali o morte.
2. Assicurarsi di non mettere le dita vicino alle aree circostanti dell'ago o all'interno del coperchio della leva tirafilo quando si attiva l'alimentazione o quando la macchina è in funzione al fine di prevenire gli incidenti che possono causare lesioni personali o morte.
3. La macchina gira ad una velocità elevata. Non avvicinare mai le mani alle sezioni in movimento come il crochet, lo stendifilo, la barra dell'ago e il coltello tagliatessuto durante il funzionamento al fine di proteggere le mani contro le lesioni. Inoltre, assicurarsi di disattivare l'alimentazione e controllare che la macchina sia completamente ferma prima di cambiare il filo.
4. Fare attenzione che le dita o altre parti del corpo non vengano intrappolate tra la macchina e il tavolo quando si rimuove la macchina dal tavolo o la si rimette sul tavolo al fine di prevenire gli incidenti che possono causare lesioni personali o morte.
5. Assicurarsi di disattivare l'alimentazione e controllare che la macchina e il motore siano completamente fermi prima di rimuovere il copricinghia e la cinghia a V al fine di prevenire gli incidenti causati dall'avvio improvviso della macchina o del motore.

6. Se un servomotore è utilizzato con la macchina, il motore non è rumoroso quando la macchina è in stato di riposo. Assicurarsi di non dimenticare di disattivare l'alimentazione al fine di prevenire gli incidenti causati dall'avvio improvviso del motore.
7. Non utilizzare mai la macchina se l'apertura di raffreddamento della centralina di alimentazione del motore è otturata al fine di prevenire gli incendi causati da surriscaldamenti.

Lubrificazione

1. Assicurarsi di utilizzare l'olio originale JUKI e il grasso originale JUKI per le parti da lubrificare.
2. Nel caso in cui l'olio venisse a contatto con gli occhi o con il corpo, assicurarsi di lavare via immediatamente al fine di prevenire l'infiammazione o l'irritazione.
3. Nel caso in cui l'olio venisse ingerito involontariamente, assicurarsi di consultare immediatamente un medico al fine di prevenire la diarrea o il vomito.

Manutenzione

1. Al fine di prevenire gli incidenti causati dalla mancanza di familiarità con la macchina, la riparazione e la regolazione deve essere effettuata da un tecnico di manutenzione che conosca bene la macchina nei limiti definiti nel manuale d'istruzioni. Assicurarsi di utilizzare le parti originali JUKI quando si sostituiscono le parti della macchina. La società JUKI non si assume responsabilità alcuna per eventuali incidenti causati dalla riparazione o regolazione inadeguata o dall'uso di altre parti all'infuori di quelle originali JUKI.
2. Al fine di prevenire gli incidenti causati dalla mancanza di familiarità con la macchina o da scosse elettriche, assicurarsi di affidare la riparazione e la manutenzione (compreso il cablaggio) dei componenti elettrici ad un tecnico elettrico della vostra azienda, della JUKI o dei distributori nella vostra zona.
3. Quando si effettua la riparazione o la manutenzione della macchina che usa le parti ad azionamento pneumatico come un cilindro pneumatico, assicurarsi di rimuovere il tubo di alimentazione dell'aria per eliminare l'aria che rimane nella macchina in anticipo al fine di prevenire gli incidenti causati dall'avvio improvviso delle parti ad azionamento pneumatico.
4. Assicurarsi di controllare che le viti ed i dadi siano esenti da allentamento dopo il completamento della riparazione, regolazione e sostituzione delle parti.
5. Assicurarsi di pulire periodicamente la macchina durante il periodo di utilizzo. Assicurarsi di disattivare l'alimentazione e controllare che la macchina e il motore siano completamente fermi prima di pulire la macchina al fine di prevenire gli incidenti causati dall'avvio improvviso della macchina o del motore.
6. Assicurarsi di disattivare l'alimentazione e controllare che la macchina e il motore siano completamente fermi prima di effettuare la manutenzione, l'ispezione o la riparazione della macchina. (Per la macchina con un motore a frizione, il motore continuerà a girare per un po' per inerzia anche dopo aver disattivato l'alimentazione. È necessario perciò fare attenzione.)
7. Nel caso in cui la macchina non potesse essere azionata regolarmente dopo la riparazione o la regolazione, interrompere immediatamente il lavoro e contattare la JUKI o i distributori nella vostra zona per la riparazione al fine di prevenire gli incidenti che possono causare lesioni personali o morte.
8. Nel caso in cui il fusibile fosse bruciato, assicurarsi di disattivare l'alimentazione ed eliminare la causa della bruciatura del fusibile e di sostituire il fusibile bruciato con uno nuovo al fine di prevenire gli incidenti che possono causare lesioni personali o morte.
9. Assicurarsi di pulire periodicamente la presa d'aria del ventilatore e di ispezionare l'area intorno al cablaggio al fine di prevenire gli incendi del motore.

Ambiente operativo

1. Assicurarsi di utilizzare la macchina in un ambiente che non sia influenzata dalla forte sorgente di rumore (onde elettromagnetiche) come una saldatrice ad alta frequenza al fine di prevenire gli incidenti causati da malfunzionamenti della macchina.
2. Non utilizzare mai la macchina in un luogo in cui la fluttuazione della tensione di alimentazione supera "tensione nominale $\pm 10\%$ " al fine di prevenire gli incidenti causati da malfunzionamenti della macchina.
3. Per quanto riguarda i dispositivi ad azionamento pneumatico come un cilindro pneumatico, assicurarsi di controllare che sia ottenuta la pressione specificata dell'aria per questi dispositivi prima di utilizzarli al fine di prevenire gli incidenti causati da malfunzionamenti della macchina.
4. Al fine di utilizzare la macchina in sicurezza, assicurarsi di usarla in un ambiente che soddisfi le seguenti condizioni:
Temperatura dell'ambiente operativo dai 5 °C ai 35 °C
Umidità relativa dell'ambiente operativo dal 35% ai 85%
5. Se la macchina viene spostata da un luogo fresco a un luogo caldo, potrebbero verificarsi fenomeni di condensa. In questo caso, attivare l'alimentazione dopo essersi accertati che non siano presenti gocce di acqua all'interno della macchina al fine di prevenire gli incidenti causati dalla rottura o malfunzionamenti dei componenti elettrici.
6. Durante temporali con fulmini e tuoni, assicurarsi di interrompere il lavoro per motivi di sicurezza e di disinserire la spina di alimentazione al fine di prevenire gli incidenti causati dalla rottura o malfunzionamenti dei componenti elettrici.
7. A seconda delle condizioni delle onde radio, la macchina potrebbe generare rumore nella ricezione TV o radio. In questo caso, usare la TV o la radio posizionandole ben lontano dalla macchina.
8. Al fine di garantire la sicurezza nell'ambiente di lavoro, devono essere rispettate le leggi e le normative locali nel paese in cui è installata la macchina per cucire.
Nel caso in cui il controllo del rumore sia necessario, un protettore auricolare o altri articoli di protezione devono essere indossati in base alle leggi e alle normative vigenti.
9. Il prodotto, l'imballaggio relativo e l'olio lubrificante usato devono essere smaltiti in modo corretto in conformità alle leggi del paese in cui la macchina per cucire è utilizzata.

PRECAUZIONI DA ADOTTARE IN MODO DA UTILIZZARE LA MEB-3900 IN MODO PIÙ SICURO



**PERI-
COLO**

1. Per evitare incidenti causati da scosse elettriche, non aprire il coperchio della centralina di comando, né toccare i componenti montati all'interno della centralina di comando quando l'interruttore dell'alimentazione è acceso.
2. Non sollevare la macchina per cucire per scopi diversi da quello dell'installazione, della riparazione o della regolazione al fine di prevenire gli incidenti dovuti a intrappolamenti con, conseguenti possibili lesioni. Inoltre, la macchina per cucire deve essere sollevata per la riparazione o la regolazione solo da un tecnico di manutenzione che abbia familiarità con la macchina.
3. Se si trova che la macchina per cucire sia troppo pesante da sollevare, è probabile che la molla a gas funzioni male a causa di degassamento.
Non sollevare mai la macchina per cucire in tale stato in quanto la macchina può cadere, provocando intrappolamenti delle dita, delle mani e delle braccia con conseguenti lesioni gravi.
4. Non sollevare/rimettere la macchina per cucire dalla/alla sua posizione iniziale in più persone al fine di prevenire incidenti che possono provocare lesioni personali.
5. Non tenere con le mani la macchina per cucire nella sua posizione sollevata al fine di prevenire incidenti che possono provocare lesioni personali.
* Quando si solleva la macchina per cucire, assicurarsi di bloccare il fermo della cerniera per fissare saldamente la macchina nella sua posizione sollevata.
6. Non tenere altre parti della macchina per cucire all'infuori della costola alla periferia della base della macchina sul lato vicino al fine di prevenire incidenti che possono provocare lesioni personali.
7. Non utilizzare la macchina per cucire quando la molla a gas non è installata al fine di prevenire incidenti che possono provocare lesioni personali.
8. Il coltello tagliatessuto taglia il materiale con una pressione molto forte.
Non avvicinare mai le mani e le dita al coltello tagliatessuto quando il martello tagliatessuto è in funzione al fine di prevenire intrappolamenti che possono provocare lesioni personali.
9. Al fine di evitare gli incidenti dovuti a scosse elettriche, disattivare l'alimentazione e non utilizzare la macchina per cucire se sono lesionate le guaine dei conduttori del cavo di alimentazione e/o del cavo del motore.
10. Al fine di evitare gli incidenti dovuti a scosse elettriche, assicurarsi di disattivare l'alimentazione in anticipo nel caso in cui sia necessario aprire l'interruttore dell'alimentazione.



**AVVER-
TIMEN-
TO**

1. Al fine di evitare possibili ferimenti, quando si rimette la testa della macchina dallo stato sollevato alla posizione di partenza, rimetterla alla posizione di partenza dopo essersi assicurati che non c'è nessun attrezzo o componente sotto la molla a gas.
2. Al fine di evitare possibili ferimenti o danni alla macchina per cucire, fare attenzione che attrezzo o componente non danneggi la sezione di asta della molla a gas nel coperchio del fondo.
3. Al fine di evitare possibili ferimenti, sostituire immediatamente la molla a gas con una nuova quando la sezione di asta della molla a gas non funziona correttamente con un graffio o qualcosa di simile, oppure è giudicata difettosa. Per il criterio di giudizio sulla difettosità, consultare l'articolo di "Standard dell'intervallo di sostituzione della molla a gas".
[Non usare nessun'altra tranne la molla a gas originale JUKI (No. di parte: 40100390).]
4. Al fine di prevenire lesioni personali e rotture della macchina per cucire, non avvicinare capelli, accessori, ecc. alla leva tirafilo della macchina per cucire durante la cucitura in quanto essi possono essere intrappolati nella leva.



**ATTEN-
ZIONE**

1. Per evitare ferimenti, non azionare mai la macchina se è sprovvista dei dispositivi di sicurezza come copricinghia, salvadita e protezione occhi.
2. Al fine di evitare possibili ferimenti, non avvicinare mai le dita all'ago, al coltello tagliatessuto ed al coltello tagliafilo della bobina quando la macchina per cucire viene accesa o durante il funzionamento della stessa.
3. Per evitare ferimenti, non mettere le dita all'interno del coperchio barra ago quando la macchina è in funzione.



**ATTEN-
ZIONE**





4. Al fine di evitare possibili ferimenti e di prevenire avarie della macchina per cucire, assicurarsi che non ci sia nessuna persona o nessun oggetto intorno alla macchina per cucire quando si solleva la testa della macchina.
5. Al fine di evitare possibili ferimenti, non usare la macchina per cucire quando la molla a gas è rimossa.
6. Al fine di evitare possibili ferimenti causati dall'avvio improvviso della macchina per cucire, spegnere l'interruttore dell'alimentazione prima di inclinare la macchina o di rimuovere i coperchi.
7. Il motore non è rumoroso quando la macchina è ferma. Per evitare incidenti causati dall'avvio improvviso della macchina per cucire, assicurarsi di spegnere l'interruttore dell'alimentazione.
8. Per evitare rischi di scosse elettriche, non azionare mai la macchina per cucire con il cavo di alimentazione sprovvisto di terra.
9. Al fine di evitare possibili ferimenti causati da scosse elettriche e danni ai componenti elettrici, spegnere l'interruttore dell'alimentazione prima di collegare o staccare i connettori oppure la spina.
10. Fare attenzione alla manipolazione di questo prodotto in modo da non versare acqua od olio, da non sottoporre a urti con caduta, e cose simili poiché questo prodotto è uno strumento di precisione.
11. Al fine di prevenire lesioni personali, non avvicinare le mani e le dita alla pinza mentre essa è in funzione.
12. Al fine di prevenire lesioni personali, non avvicinare le mani e le dita al trainafilo e alla leva tirafilo mentre la macchina per cucire è in funzione.
13. Al fine di prevenire lesioni personali e rotture della macchina per cucire, non mettere le mani nella sezione di apertura nella faccia anteriore della base della macchina mentre la macchina per cucire è in funzione.
14. L'aria ad alta pressione viene scaricata dalla valvola solenoide. Al fine di evitare gli incidenti inattesi, non avvicinarsi al foro di scarico della valvola solenoide mentre la macchina per cucire è in funzione.
15. Per evitare danni agli occhi, non guardare direttamente la lampada LED.
16. Al fine di evitare lesioni personali, assicurarsi di chiudere il coperchio anteriore prima di avviare la macchina per cucire e, mentre la macchina per cucire è in funzione.
17. In un ambiente domestico, questo prodotto potrebbe causare radiodisturbi. In tal caso, potrebbe essere richiesto all'utente di effettuare le azioni correttive opportune.



MISURE DI SICUREZZA DA ADOTTARE **PRIMA DELLA MESSA IN FUNZIONE**

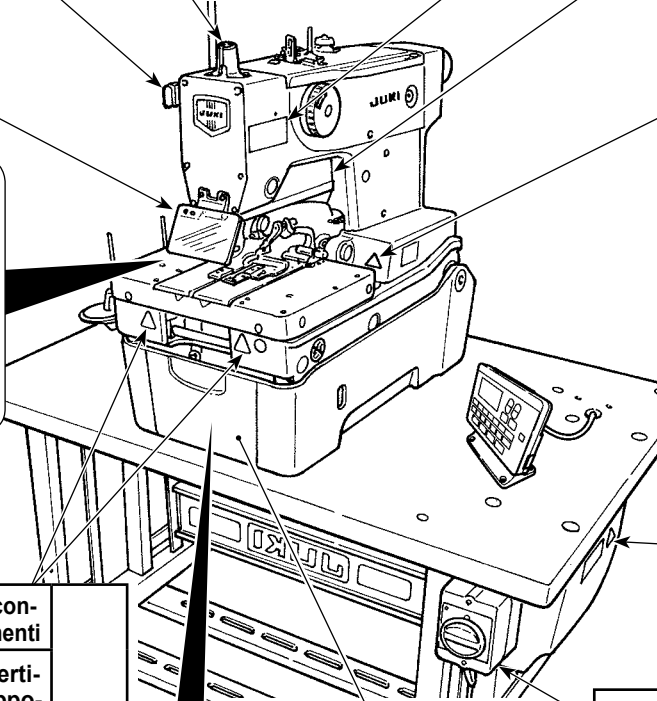

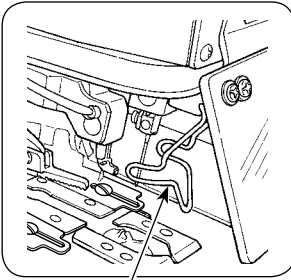
1. Non azionare mai la macchina se la testa della macchina non è stata lubrificata.
2. Rimuovere completamente la polvere accumulatasi nelle rispettive sezioni della macchina per cucire quando il lavoro è finito.
3. Collegare l'alimentazione elettrica adatta per la tensione e fase della macchina per cucire.
4. I modelli standard sono preparati in anticipo nei modelli da No.88 a No.99. La velocità di cucitura e la tensione del filo possono essere cambiate, tuttavia, la forma non può essere cambiata. Quando si cambia la forma, copiare la forma in un altro No.di modello da cambiare.
5. La temperatura nella centralina di controllo è costantemente monitorata per azionare/arrestare la ventola di raffreddamento secondo le variazioni della temperatura.
È quindi necessario controllare periodicamente il foro di ventilazione e la zona circostante il cablaggio.
6. Non azionare la macchina per cucire impilando i materiali da cucire sulle ginocchia. I materiali possono essere intrappolati tra la base di trasporto e la base della macchina con conseguente bloccaggio della macchina per cucire.
7. Non azionare il coltello tagliatessuto nello stato in cui il supporto del coltello non sia installato in quanto il braccio del coltello e l'albero oscillante possono interferire l'uno con l'altro con conseguenti rotture degli stessi.

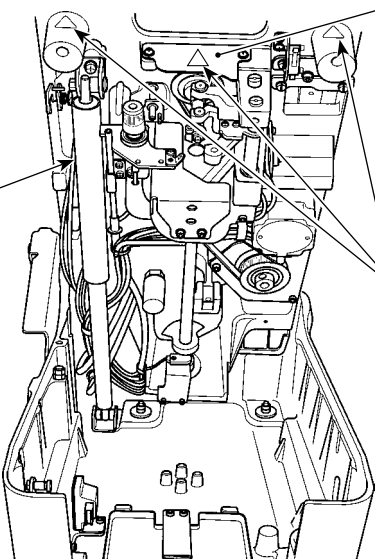

DISPOSITIVI DI SICUREZZA ED ETICHETTE DI AVVERTIMENTO

<p>Interruttore di arresto temporaneo</p> <p>Premere questo interruttore per fermare la macchina per cucire quando è necessario fermarla durante il funzionamento della stessa.</p>	<p>Coperchio della barra ago</p> <p>Si tratta di un coperchio per prevenire il contatto tra il corpo umano e la barra ago.</p>	<p>Etichetta di avvertimento</p> <p>L'etichetta riporta le precauzioni minime da adottare quando si aziona la macchina per cucire.</p> <p>(Fare riferimento a "Etichetta di avvertimento" a pagina i.)</p>	<p>Coperchio dell'ingranaggio rotante</p> <p>Coperchio per prevenire contatto del corpo umano con l'ingranaggio rotante.</p>		
<p>Protezione occhi</p> <p>Si tratta di un coperchio per proteggere gli occhi da lesioni con un ago rotto.</p>			<p>Etichetta di avvertimento contro il rischio di intrappolamenti</p> <p>Questa è l'etichetta di avvertimento per prevenire intrappolamenti delle dita e delle mani nella base di trasporto mentre la macchina per cucire è in funzione. (Una a destra e l'altra a sinistra)</p> 		
			<p>Etichetta pericolo scariche elettriche</p> <p>Al fine di proteggere contro scosse elettriche, le precauzioni di sicurezza da adottare per evitare il pericolo sono scritte su questa etichetta.</p>  <p>(Tipo UE)</p> <p>(Fare riferimento a "Etichetta pericolo scariche elettriche" a pagina i.)</p>		
<p>Salvadita</p> <p>Si tratta di un coperchio per prevenire il contatto tra le dita e l'ago.</p>			<p>Etichetta di avvertimento contro il rischio di intrappolamenti</p> <p>Questa è l'etichetta di avvertimento per prevenire intrappolamenti delle dita e delle mani tra il meccanismo del crochet posto all'interno dell'apertura di fronte alla base della macchina e la base della macchina mentre la macchina per cucire è in funzione.</p> 	<p>Coperchio anteriore</p> <p>Questo coperchio impedisce il contatto tra il corpo umano e il meccanismo di azionamento del crochet.</p>	<p>Interruttore dell'alimentazione</p> <p>Questo interruttore viene utilizzato per scollegare l'unità di alimentazione della macchina per cucire dalla rete elettrica. È utilizzato anche come l'interruttore di arresto di emergenza.</p>

<p>Molla a gas</p> <p>Questa è la parte per ridurre il peso della macchina per cucire per garantire la sicurezza quando si solleva/riporta la macchina per cucire dalla/all'a posizione iniziale. La macchina per cucire è molto pesante. Sollevare la macchina per cucire quando la molla a gas non funziona può rappresentare un rischio di lesioni.</p> <p>* Leggere attentamente "10-14. (6) Standard dell'intervallo di sostituzione della molla a gas" e "10-14. (7) Sostituzione della molla a gas" del MANUALE D'ISTRUZIONI per la MEB-3900 prima di utilizzare la macchina per cucire.</p>		<p>Coperchio della camma del crochet</p> <p>Questo coperchio previene intrappolamenti delle dita o delle mani nelle parti mobili del meccanismo del crochet mentre la macchina per cucire è in funzione.</p>
<p>Etichetta di avvertimento contro il rischio di intrappolamenti</p> <p>Questa è l'etichetta di avvertimento per evitare intrappolamenti delle mani tra la base della macchina e la macchina per cucire quando si rimette quest'ultima alla sua posizione iniziale.</p> 		

ATTENZIONE

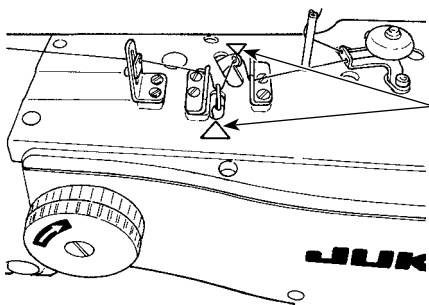

Inoltre, notare che tenendo conto della praticità di descrizione, le illustrazioni dei dispositivi di sicurezza come "protezione occhi", "salvadita", ecc. possono essere omesse in questo Manuale d'Istruzioni. Mai rimuovere questi dispositivi di sicurezza quando si usano le macchine realmente.

	Etichetta di avvertimento contro il rischio di intrappolamenti	
	Questa è l'etichetta di avvertimento per prevenire intrappolamenti delle dita e delle mani tra la leva tirafilo e l'estraifilo mentre la macchina per cucire è in funzione.	

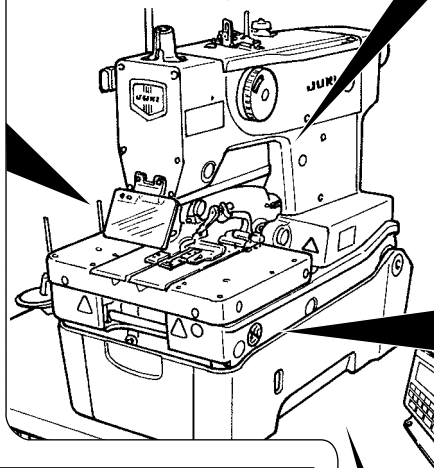

	Etichetta di avvertimento contro il rischio di intrappolamenti	
	Questa è l'etichetta di avvertimento per evitare intrappolamenti delle dita e delle mani nel coltello tagliatessuto.	

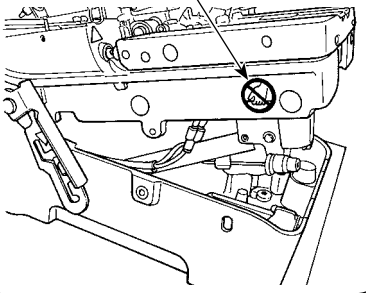
Arresto di sollevamento/abbassamento della macchina per cucire	
Questa è la parte per bloccare la macchina per cucire per evitare che la macchina venga sollevata con noncuranza tranne in caso di installazione, riparazione o regolazione, al fine di prevenire gli incidenti dovuti a cadute della macchina per cucire.	

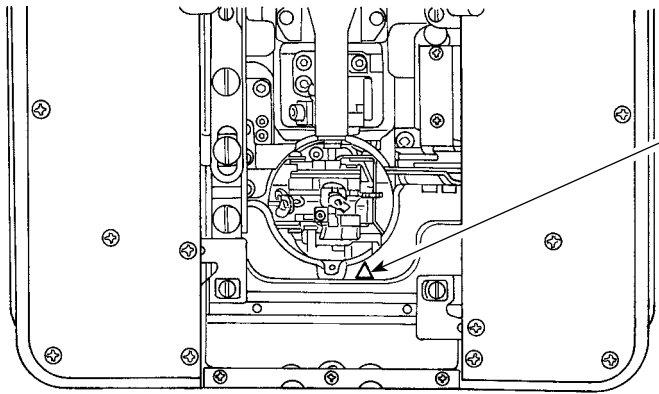

	Etichetta di divieto di tenere con la mano, Nastro "Attenzione"	
	Questa è l'etichetta di avvertimento per indicare la parte che non deve essere tenuta con la mano quando si solleva la macchina per cucire dalla sua posizione iniziale. (Una a destra e l'altra a sinistra)	

Etichetta di avvertimento contro il rischio di intrappolamenti		Fermo della cerniera
		Questa parte viene utilizzata per bloccare la macchina per cucire in posizione sollevata quando si solleva la macchina per cucire per la sua installazione, riparazione o regolazione, al fine di prevenire gli incidenti dovuti a cadute della macchina per cucire, con conseguenti possibili lesioni. Inoltre, questa parte viene anche utilizzata come un fermo per tenere la macchina per cucire nella sua posizione intermedia in modo che l'operatore non venga intrappolato nella macchina accidentalmente quando si riporta la macchina per cucire sollevata alla sua posizione iniziale.

	Etichetta di avvertimento contro il rischio di intrappolamenti	
	Questa è l'etichetta di avvertimento per prevenire intrappolamenti delle dita o delle mani nelle parti mobili del meccanismo del supporto del crochet mentre la macchina per cucire è in funzione.	