

РУССКИЙ

LZ-2290C-F/SC-955A
ИНСТРУКЦИЯ ПО ЭКСПЛУАТАЦИИ

СОДЕРЖАНИЕ

1. ТЕХНИЧЕСКИЕ ТРЕБОВАНИЯ	1
1-1. Технические требования головки швейной машины	1
1-2. Технические требования блока управления	1
2. УСТАНОВКА	2
2-1. Чертеж стола	2
2-2. Предостережения при установке швейной машины	3
2-2-1. Как переносить швейную машину	3
2-2-2. Соблюдайте осторожность при установке швейной машины.....	3
2-3. Установка	3
2-4. Удаление стопорного стержня игловодителя.....	5
2-5. Установка коленоподъемника	5
2-6. Регулировка высоты коленоподъемника	5
2-7. Установка подставки для ниток.....	6
2-8. Установка штифта нитенаправителя	6
2-9. Установка распределительного ящика	7
2-9-1. Подготовка блока управления к установке (Только для моделей типа ЕС)	7
2-9-2. Установка распределительного ящика	7
2-10. Установка реакторной коробки (Только для моделей типа ЕС)	8
2-11. Соединение провода силового переключателя	8
2-11-1. Монтаж переключателя питания.....	8
2-11-2. Подсоединение силового кабеля	9
2-12. Установка кольцевого сердечника из дополнительного оборудования (Только для моделей типа ЕС)9	
2-12-1. Установка вспомогательного кольцевого сердечника, поставляемого с распределительной коробкой	9
2-13. Соединение шнуров	10
2-13-1. Присоединение выходящих из швейной машины шнуров	10
2-13-2. Привинчивание заземляющего провода на нижней крышке к нижней крышке (Только для моделей типа ЕС)	11
2-14. Работа с проводами	11
2-15. Установка соединительного штока	12
2-16. Регулировка педали	13
2-16-1. Установка соединительного штока	13
2-16-2. Регулировка угла педали	13
2-17. Ножное управление.....	13
2-18. Смазка.....	14
2-19. Как использовать пульт управления (Основное объяснение).....	15
2-19-1. Выбор языка (операция, которую нужно будет сначала проделать).....	15
2-19-2. Наименования и функции клавиш пульта	17
2-19-3. Основная работа.....	19
3. ПОДГОТОВКА ПЕРЕД ШИТЬЕМ	20
3-1. Прикрепление иглы.....	20
3-2. Удаление шпульки.....	20
3-3. Как расположить шпульку в шпульном колпачке	21
3-4. Намотка нитки на катушку	22
3-5. Продевание нити через головку машины.....	23

4. РЕГУЛИРОВКА ШВЕЙНОЙ МАШИНЫ	24
4-1. Натяжение нити	24
4-1-1. Наладка натяжения нити №1 натяжения	24
4-1-2. Регулировка натяжения нити (Активное натяжение)	24
4-1-3. Исправление натяжения (относительно скорости пошива)	25
4-1-4. Исправление натяжения (относительно величины остатка шпульной нити).....	27
4-1-5. Коррекция натяжения справа / слева	28
4-1-6. Регулировка натяжения нижней нити	29
4-2. Пружина нитепритягивателя	29
4-2-1. Регулировка ход пружины нитепритягивателя ❶	29
4-2-2. Регулировка давления пружины нитепритягивателя ❶	29
4-3. Прижимная лапка (Устройство активного прижима)	30
4-3-1. Давление прижимной лапки	30
4-3-2. Коррекция давления прижимной лапки	31
4-3-3. Ручной подъемник	32
4-4. Наладка длины стежка	33
4-5. Изменение скорости пошива	33
4-6. Светодиодная переносная лампа	34
4-7. Строчка с обратным продвижением материала.....	34
4-8. Пользовательский переключатель.....	35
4-9. Зеркальная строчка.....	37
4-10. Стежок пучком.....	39
4-11. Регулировка количества масла в челноке.....	40
5. КАК ИСПОЛЬЗОВАТЬ ПУЛЬТ УПРАВЛЕНИЯ.....	41
5-1. Объяснение экрана шитья (при выборе швейной фигуры).....	41
5-2. Швейные фигуры	45
5-2-1. Конфигурация швейной фигуры	45
5-2-2. Перечень швейных фигур	46
5-2-3. Шаблон строчки с обратным продвижением материала (в начале)	48
5-2-4. Шаблон строчки с обратным продвижением материала (в конце)	54
5-2-5. Редактирование швейных фигур	55
5-2-6. Перечень функций шаблона.....	58
5-2-7. Функция обучения	71
5-2-8. Функцию переключения утилиты однокнопочного включения	73
5-2-9. Регистрация новой швейной фигуры.....	74
5-2-10. Копирование рисунка	76
5-2-11. Функция сужения поиска.....	77
5-3. Настройка швейной формы	78
5-3-1. Двухшаговый зигзагообразный стежок, трехшаговый зигзагообразный стежок и четырехшаговый зигзагообразный стежок.....	78
5-3-2. Зубчатое шитье (дугообразного выреза).....	81
5-3-3. Шитье потайного шва	84
5-3-4. Шитье пользовательского шаблона.....	85
5-3-5. Левый зигзагообразный стежок в виде буквы Т.....	85
5-3-6. Справа зигзагообразный стежок в виде буквы Т.....	87
5-3-7. Шаблон 1	90
5-3-8. Шаблон 2 (пучок)	92
5-3-9. Шаблон 3	94
5-3-10. Шаблон 4	96
5-3-11. Шаблон 5	98

5-4. Настройка местоположения механизма подачи.....	100
5-4-1. Регулировка высоты зубчатой рейки.....	100
5-4-2. Управление синхронизацией механизма подачи.....	101
5-4-3. Изменение местоположения механизма подачи.....	102
5-5. Функция счётчика.....	103
5-5-1. Отображение экрана шитья в режиме отображения счётчика.....	103
5-5-2. Типы счетчика.....	103
5-5-3. Как установить счетчик.....	104
5-5-4. Как сбросить состояние завершения счёта.....	107
5-6. Упрощенная диаграмма отображения пульта.....	108
5-7. Перечень данных переключателя памяти.....	109
5-8. Перечень ошибок.....	114
5-9. Данных переключателя памяти.....	119
6. УХОД.....	121
6-1. Чистка.....	121
6-1-1. Очистка вентилятора, установленного на нижнем кожухе.....	121
6-1-2. Очистка секции челнока.....	121
6-1-3. Процедура замены фитиля вала челнока.....	122
6-2. Применение консистентной смазки.....	122
6-3. Замена предохранителя.....	123
6-4. Удаление батарей.....	123
7. РЕГУЛИРОВКА ГОЛОВНОЙ ЧАСТИ МАШИНЫ (ПРИЛОЖЕНИЕ).....	124
7-1. Зависимость иглы от челнока (Режим регулировки синхронизации челнока).....	124
7-2. Регулировка высоты игловодителя.....	125
7-3. Регулировка синхронизации между иглой и челноком и игольного предохранителя.....	126
7-4. Прикрепление/снятие челнока.....	127
7-5. Регулировка нитеобрезателя.....	127
7-6. Регулировка механизм подачи верхней нити.....	128
7-7. Высота и наклон гребенка транспортера.....	129
7-8. Функция обнаружения многослойного сегмента активного прижима.....	130
7-8-1. Функция обнаружения многослойного сегмента.....	130
7-8-2. Отключение функции переключения на многослойный сегмент числом строчек.....	133
7-9. Сигнал дефицита смазки.....	135
7-9-1. Относительно сигнала нехватки смазки.....	135
7-9-2. E221 Ошибка дефицита смазки.....	135
7-9-3. Относительно процедуры сброса ошибки K118.....	136
8. КАК ИСПОЛЬЗОВАТЬ ПУЛЬТ УПРАВЛЕНИЯ (ПРИМЕНЕНИЕ).....	137
8-1. Управление швейными фигурами.....	137
8-1-1. Создание нового шаблона.....	137
8-1-2. Копирование рисунка.....	139
8-1-3. Удаление шаблона.....	140
8-2. Подготовка сшивания многоугольной формы.....	141
8-2-1. Редактирование швейного шаблона многоугольной формы.....	141
8-2-2. Создание нового швейного шаблона многоугольной формы.....	147
8-2-3. Настройка ступени, с которой начинается пошив многоугольной формы.....	147

8-3. Шаблон непрерывного шитья.....	148
8-3-1. Выбор шаблона непрерывного шитья.....	148
8-3-2. Редактирование непрерывной швейной фигуры	149
8-3-3. Создание новой фигуры непрерывного шитья.....	152
8-3-4. Настройка стартовой ступени фигуры непрерывного шитья	152
8-4. Фигура цикличного шитья	153
8-4-1. Выбор шаблона цикличного шитья	153
8-4-2. Редактирование данных цикличного шитья	154
8-4-3. Создание нового цикличного шаблона	155
8-4-4. Настройка ступени, с которой начинается шаблон цикличного шитья	157
8-5. Пользовательский шаблон.....	158
8-5-1. Выбор пользовательского шаблона	158
8-5-2. Создание нового пользовательского шаблона	160
8-5-3. Редактирование пользовательского шаблона	163
8-5-4. Копирование и удаление пользовательского шаблона.....	164
8-6. Шаблон пользовательской плотной строчки	165
8-6-1. Выбор пользовательской настройки плотной строчки.....	165
8-6-2. Создание пользовательская настройка плотной строчки.....	165
8-6-3. Функцию редактирования пользовательской настройки плотной строчки	167
8-6-4. Копирование/ удаление пользовательской настройки плотной строчки.....	168
8-7. Простая блокировка окна	169
8-8. Информация о версии	169
8-9. Регулировка яркости светодиодной панели	170
8-10. Информационного.....	171
8-10-1. Коммуникации данных	171
8-10-2. USB.....	174
8-10-3. NFC	175
8-11. Пользовательская настройка клавиш	176
8-11-1. Назначаемые данные	176
8-11-2. Как придать функцию клавише.....	177
8-12. Функция управления техобслуживанием	179
9. ТАБЛИЦА СКОРОСТИ ШИТЬЯ.....	183
10. НЕПОЛАДКИ ПРИ ШИТЬЕ И МЕРЫ ДЛЯ ИХ УСТРАНЕНИЯ	184

1. ТЕХНИЧЕСКИЕ ТРЕБОВАНИЯ

1-1. Технические требования головки швейной машины

Модель	LZ-2290CF-7
Применение	Легкие материалы, Среднетяжелые материалы
Макс. скорость шитья	5,000 ст/мин (*1)
Макс. ширина зигзага	10 мм (*2)
Макс. шаг подачи	5 мм (Шаг прямой/обратной) (*3)
Швейный шаблон	15 видов 21 шаблонов
Игла	SCHMETZ 438 #75 (Игла при поставке)
Смазка	Новое антифрикционное масло JUKI NEW DEFRIX OIL №1
Функция обнаружения многослойной части	Предусмотрен
Контроль за горизонтальным продвижением	Электронное управление
Контроль за подачей в вертикальном положении	Электронное управление
Функция активного натяжения	Предусмотрен
Нитеобрезатель	Предусмотрен
Способ очистки вайпером	Чистка спереди
Шум	- Уровень звукового давления при эквивалентном непрерывном излучении (L_{pA} (линейный усилитель мощности)) на автоматизированном рабочем месте : Уровень шума по шкале А 81,5 дБ; (Включает $K_{pA} = 2,5$ дБ); согласно ISO (Международной Организации по Стандартизации) 10821-C.6.2 - ISO 11204 GR2 при 4.000 ст/мин.

* ст/мин : стежков/минуту

- * 1. Максимальная скорость шитья установлена на 4.000 ст/мин при поставке (в зависимости от региона поставки).
 - Скорость ограничена настройкой ширины зигзага швейной фигуры и величиной подачи, поскольку скорость зависит от величины ширины зигзага на стежок и величиной подачи.
 - Правильно установите число оборотов в соответствии с изделием, который будет сшито и процессом.
- * 2. Максимальная ширина зигзага ограничена 8 мм во время стандартной отгрузки с завода.
- * 3. Стандартная величина подачи, установленная на заводе при отгрузке - 2,5 мм.

1-2. Технические требования блока управления

Модель	SC-955A
Напряжение тока	Однофазный 220 до 240В СЕ
Частота	50 Гц / 60 Гц
Окружающая среда	Температура : 0 до 35°C Влажность : 90% или меньше
На входе	600 ВА

2. УСТАНОВКА

2-1. Чертеж стола

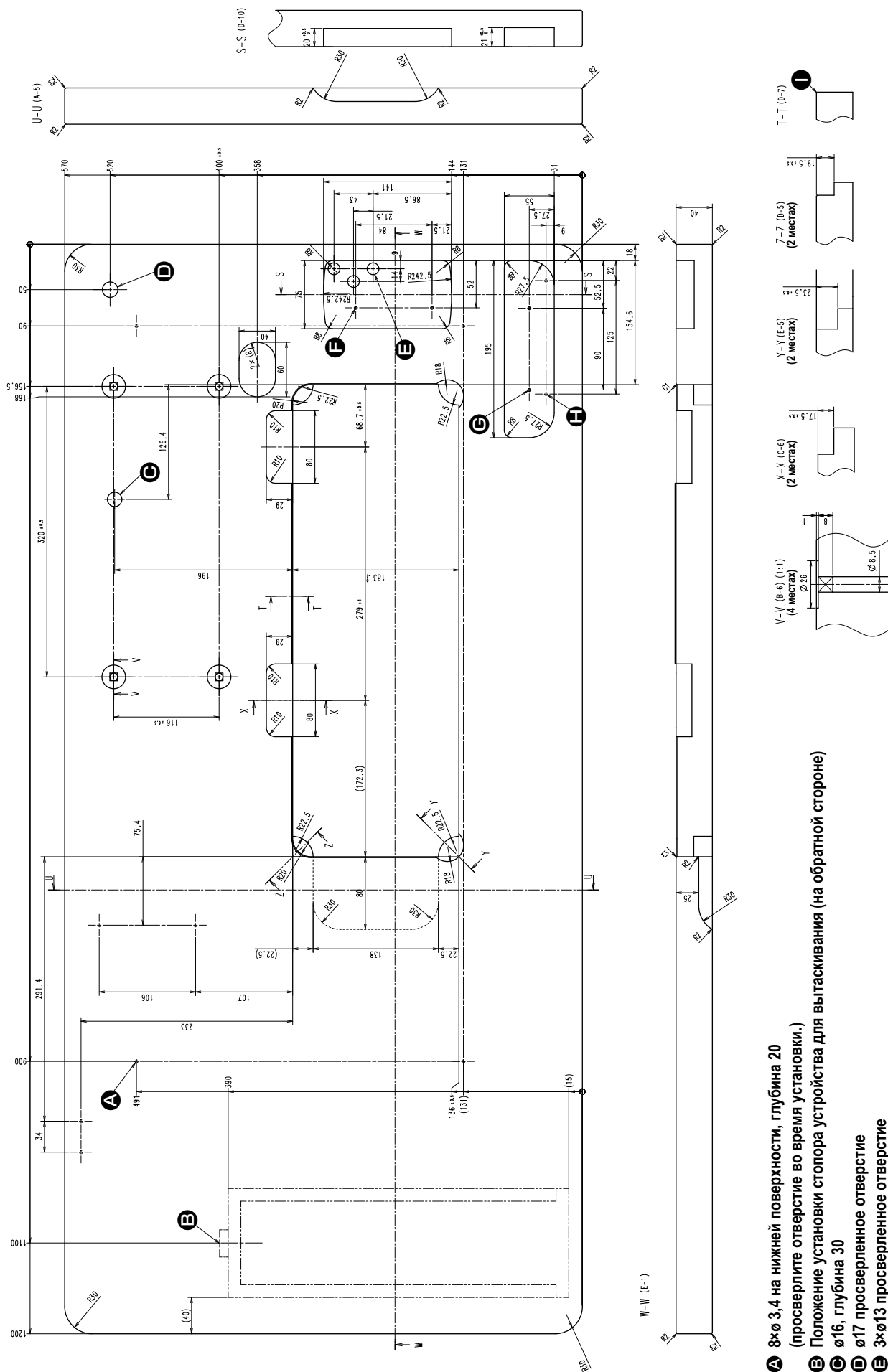

2-2. Предостережения при установке швейной машины

Благодарим Вас за покупку промышленной швейной машины JUKI. Удостоверьтесь в выполнении пунктов 2-1 до 2-19 прежде, чем приступите к работе, чтобы без проблем использовать эту швейную машину.

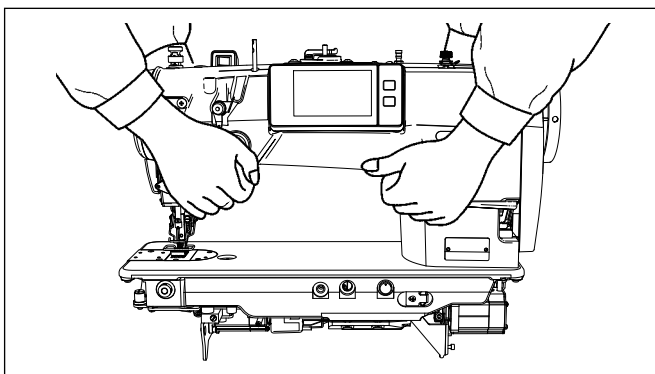

2-2-1. Как переносить швейную машину

Швейную машину должны переносить два человека, держа за корпус, как показано на рисунке.



Предостережение

1. Никогда не держите шкив, так как он вращается.
2. Убедитесь, что швейную машину переносят два человека или более, так как швейная машина весит 49,5 кг или больше.
3. Не держитесь за секцию пульта управления, когда Вы настраиваете головку швейной машины.

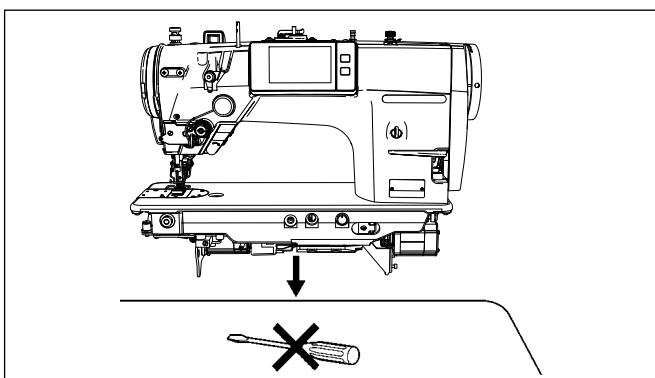

2-2-2. Соблюдайте осторожность при установке швейной машины

Устанавливайте швейную машину на горизонтальной, ровной поверхности, следя за тем, чтобы не поставить ее на какие-либо выступающие предметы, такие как отвертка и т. п.

2-3. Установка

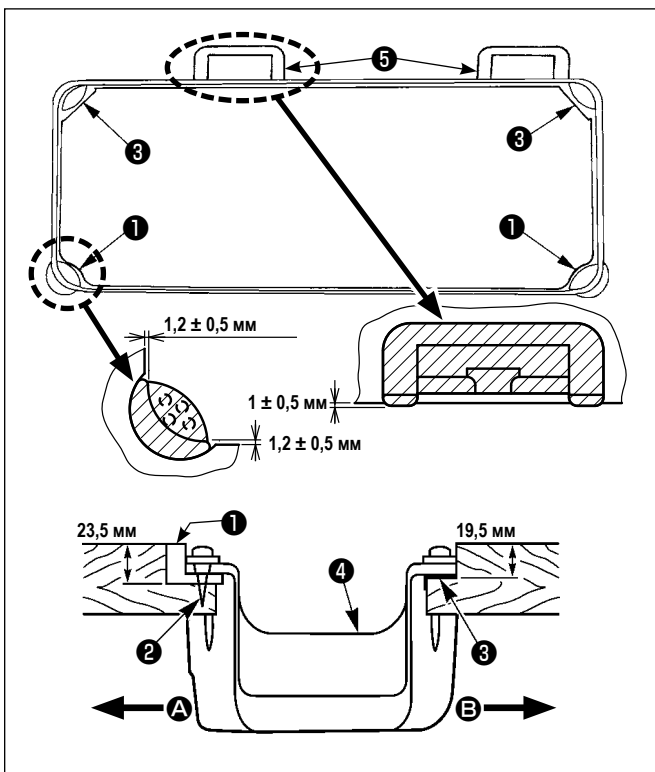

- 1) Нижний кожух **4** должен опираться на четыре угла паза машинного стола. Установите резиновое шарнирное гнездо **5** на столе и зафиксируйте его на столе с помощью гвоздей.
- 2) Закрепите две резиновые опоры **1** на стороне **A** (со стороны рабочего места), используя гвозди **2**, как показано выше. Закрепите две амортизирующие опоры **3** на стороне **B** (шарнирная сторона) используя клей на резиновой основе. Затем установите нижний кожух **4** на установленных опорах.

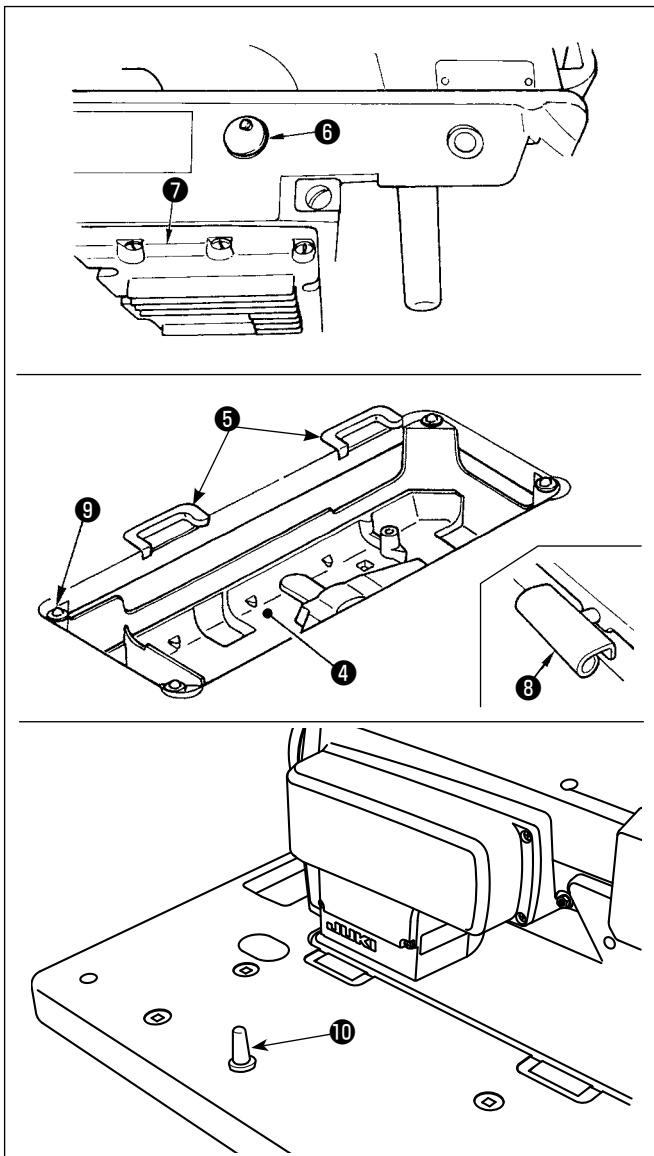

- 3) Снимите вентиляционную крышку **6**, прикрепленную к станине машины. (Убедитесь, что прикрепили крышку **6** при транспортировке головной части машины в состоянии, когда головная часть швейной машины удалена со стола машины.)



Если швейная машина работает с вентиляционной крышкой **6**, может произойти утечка масла из коробки передач **7**.

- 4) Подгоните шарнир **5** под отверстие в станине машины и головную часть швейной машины к шарниру резинового стола **8** перед размещением головной части машины на прокладках **9** на четырех углах.



Не держитесь за маховик.

- 5) Надежно закрепите головку зажимом **10** на столе, так чтобы она не ездила.

2-4. Удаление стопорного стержня игловодителя

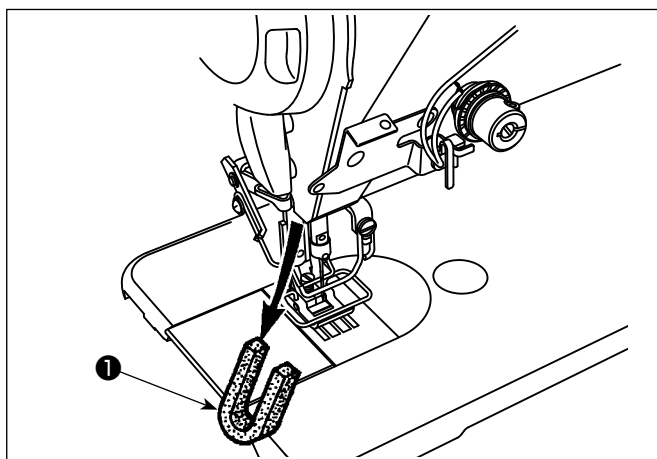

Удалите стопорный стержень игловодителя **1** для транспортировки.



Сохраните стопорный стержень игловодителя, который был удален и установите этот стопорный стержень игловодителя при транспортировке швейную машину. Стопорный стержень игловодителя можно обрезать, когда он сильно высовывается. Немного переместите игловодитель вправо или влево и медленно вытягивайте стопорный стержень игловодителя.

2-5. Установка коленоподъемника

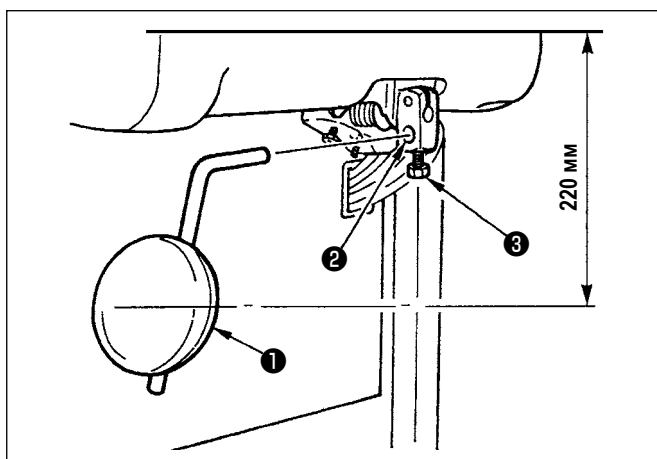

Вставьте коленную опору коленоподъемника **1** в установочное отверстие **2** и закрепите его с помощью болта **3**.

* Отрегулируйте положение коленной опоры коленоподъемника **1** в удобном месте. Для справки, она располагается на расстоянии в 220 мм от нижней поверхности стола.

* Для LZ-2290CF/AK156 эта операция не является необходимой.

2-6. Регулировка высоты коленоподъемника

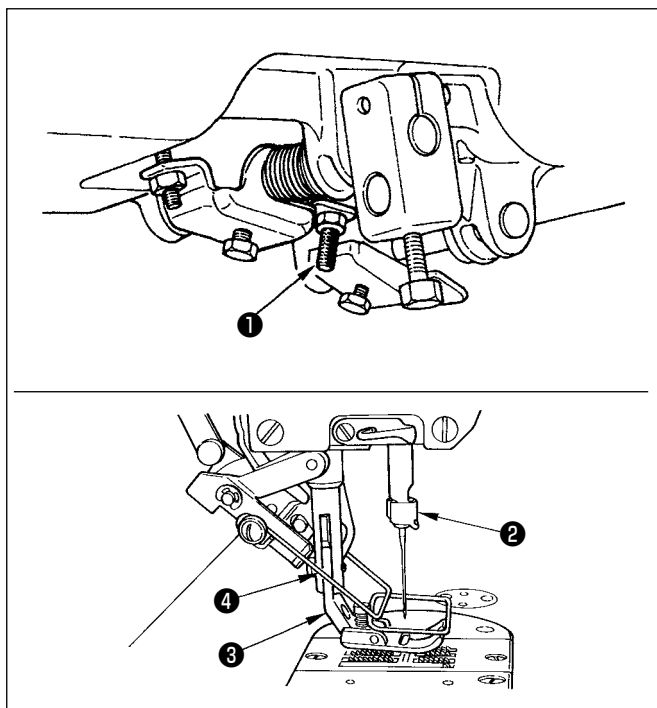

- 1) Стандартная высота нажимной лапки, поднятой с использованием коленоподъемника, составляет 10 мм.
- 2) Подъем прижимной лапки может быть отрегулирован регулировочным винтом коленоподъемника **1**.



Не управляйте швейной машиной в состоянии, при котором прижимная лапка **3** поднята на 10 мм или более, так как игловодитель **2** и прижимная лапка **3** или вайпер **4** и прижимная лапка **3** соприкасаются друг с другом.

2-7. Установка подставки для ниток

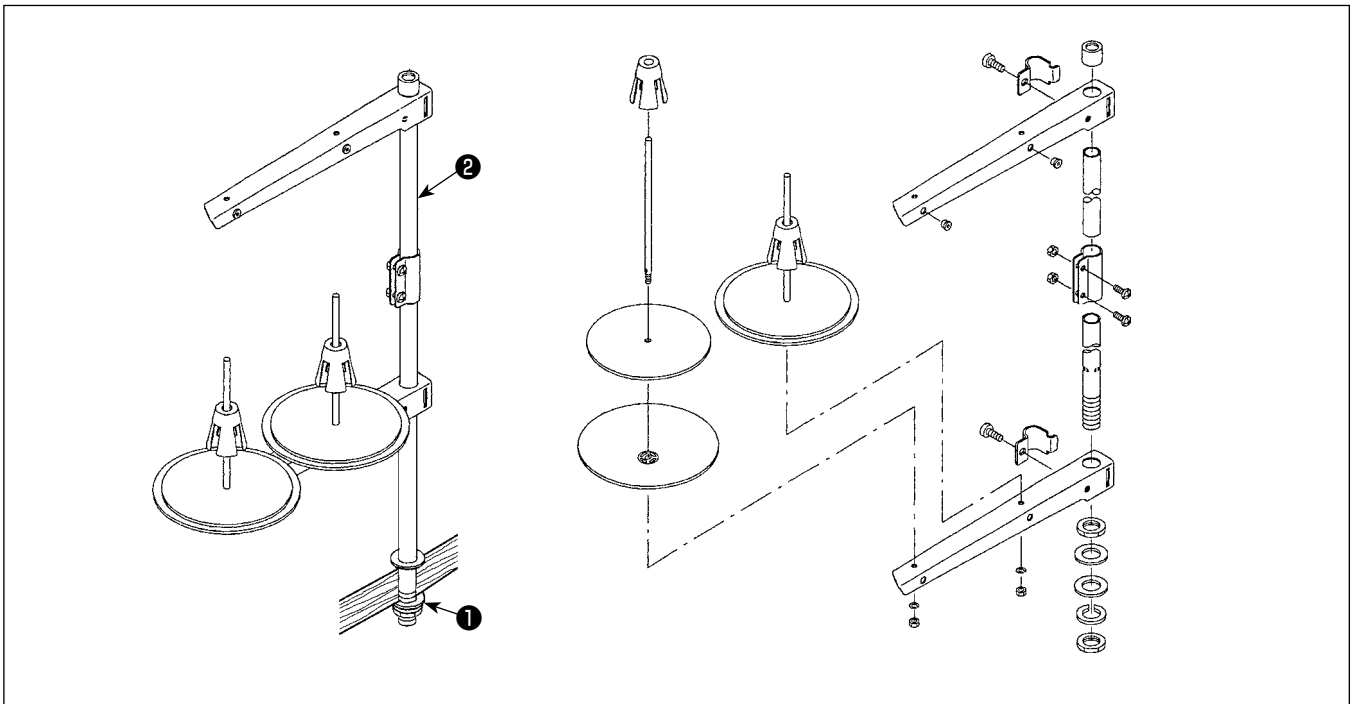

- 1) Соберите блок подставки для ниток и вставьте его в отверстие в столе швейной машины.
- 2) Затяните гайку ❶.
- 3) Для того, чтобы наладить электропроводку, проведите шнур питания через штوك опоры катушки ❷.

2-8. Установка штифта нитенаправителя

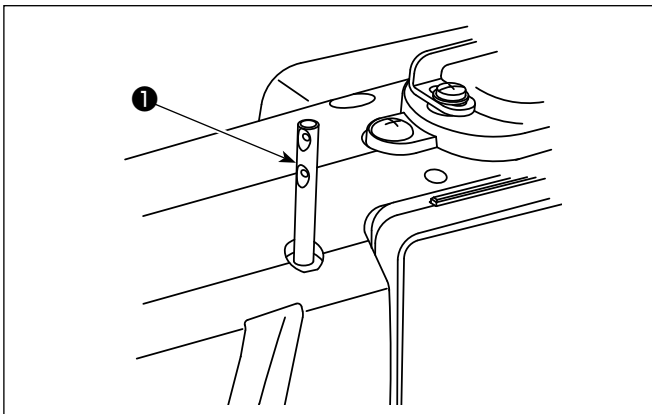

Вставьте штифт направляющей игольной нити ❶ в прорезь на головной части машины.

2-9. Установка распределительного ящика

2-9-1. Подготовка блока управления к установке (Только для моделей типа ЕС)

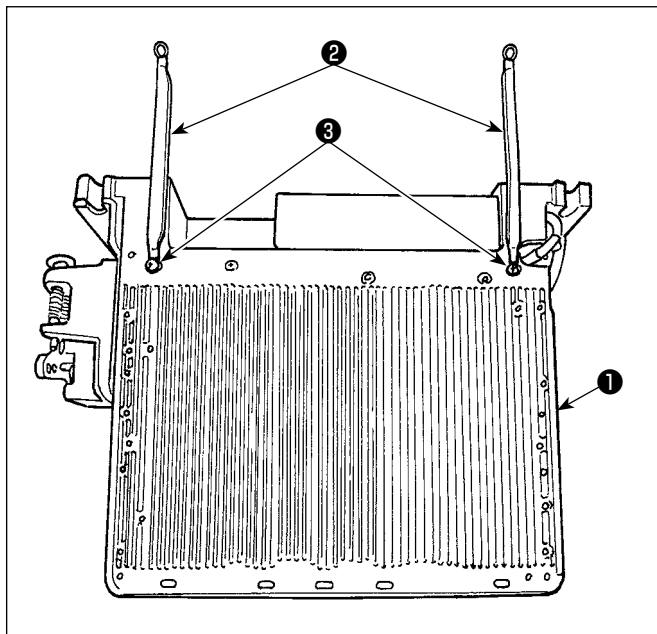

- 1) Заземляющие провода на нижней крышке **2** присоединены к нижней крышке. Закрепите с помощью винтов провода заземления **2** нижней крышки на распределительном блоке **1**. При этом единожды удалите крепёжные винты из нижней крышки. Установите распределительный блок на консоли, расположенной позади распределительного блока в направлении вверх, как показано на шаблоне. Используйте крепёжные винты **3**, которые были предварительно присоединены к консоли.

2-9-2. Установка распределительного ящика

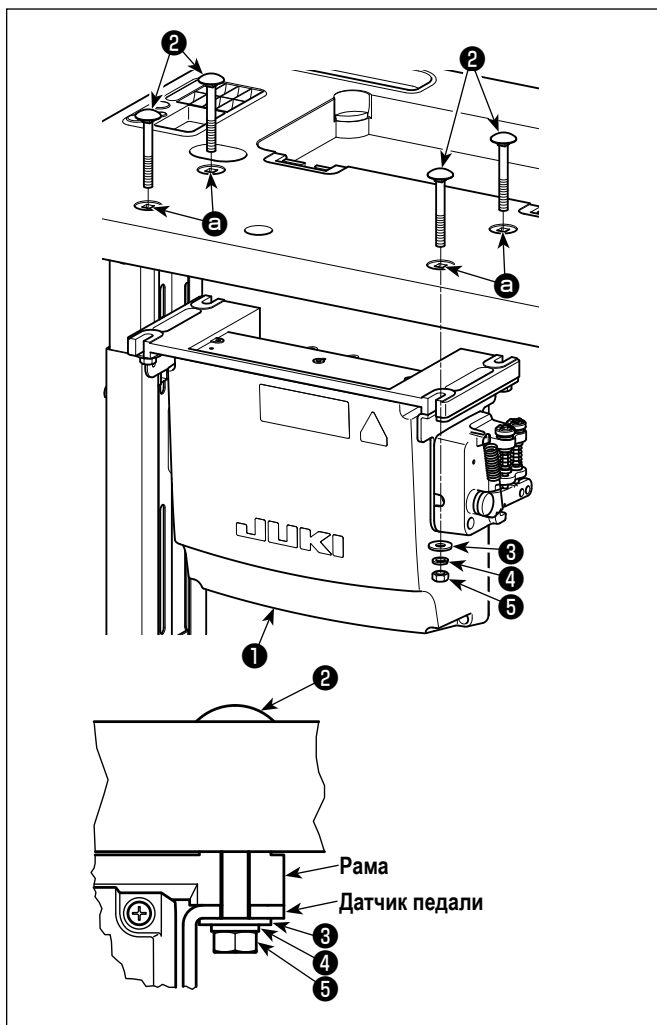

- Установите блок управления **1** на столе с использованием четырёх отверстий в столе **а**. Закрепите блок управления четырьмя болтами **2**, четырьмя простыми шайбами **3**, четырьмя пружинными шайбами **4** и четырьмя шестигранными гайками **5**, поставляемыми с блоком управления. При этом вставьте гайку и шайбу, которые поставляются вместе с узлом в качестве принадлежностей, как показано на рисунке, так чтобы блок управления был надёжно закреплён.

2-10. Установка реакторной коробки (Только для моделей типа ЕС)

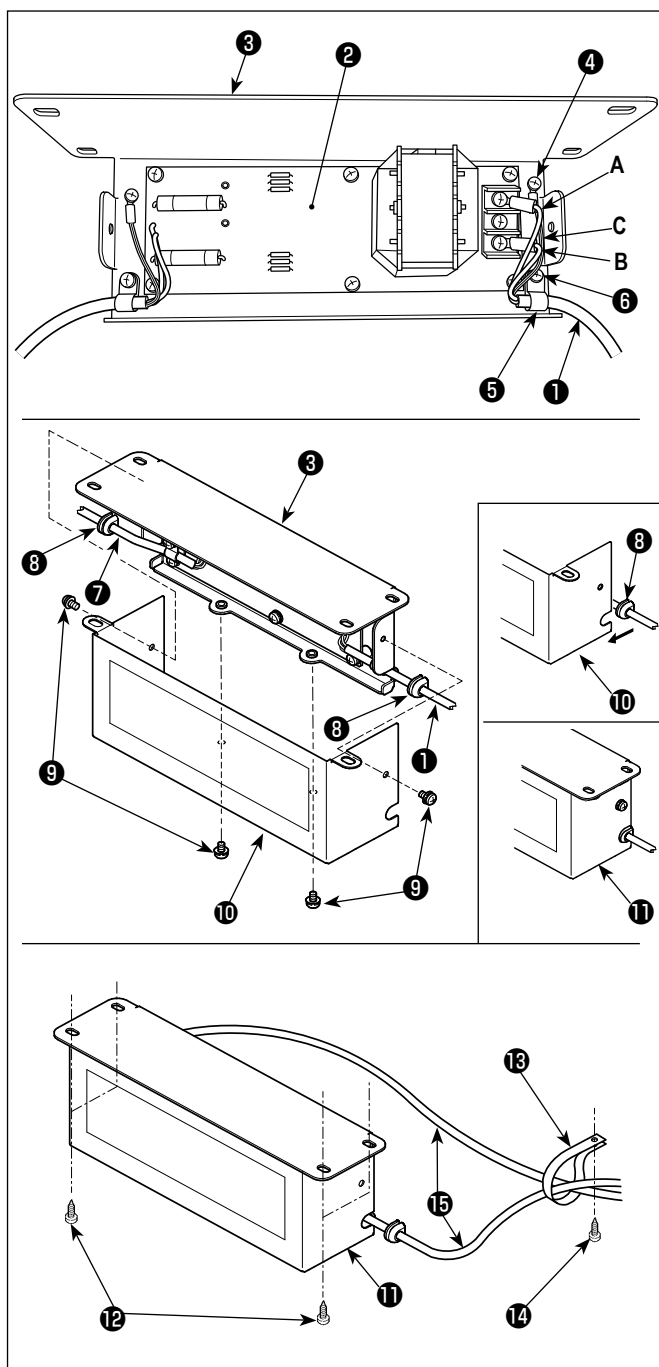

- 1) Присоедините клеммы шнура питания **1**, выходящего из распределительного блока, к комплекту печатных плат реакторной коробки **2** и монтажной плате реакторной коробки **3**.

Подсоедините коричневый провод **A** к первому разъему и синий провод **B** к третьему разъему соответственно от верха клеммной колодки на наборе печатных плат реакторной коробки, используя винты. Подсоедините зеленый/ желтый провод **C** к монтажной пластине реакторной коробки **3** с помощью установочного винта заземления **4**.

- 2) Присоедините кабельный зажим **5** к шнуру питания, выходящему из распределительного блока. Затем присоедините шнур питания вместе с кабельным зажимом к монтажной плате реакторной коробки **3** установочным винтом кабельного зажима **6**.
- 3) Присоедините кабельные вводы **8** к проводам входа/ выхода **1** и **7** реакторной коробки.
- 4) Присоедините кожух реакторной коробки **10** к монтажной пластине реакторной коробки **3** четырьмя установочными винтами для кожуха реакторной коробки **9**. При этом, закрепите кабельные вводы **8**, присоединенные к проводам ввода/вывода **1** и **7** в вогнутой секции на кожухе реакторной коробке **10**, чтобы устранить зазор между реакторной коробкой **11** и кожухом **10**.
- 5) Прикрепите реакторную коробку **11** к нижней поверхности стола с помощью четырех дополнительных шурупов **12**.
- 6) Прикрепите к столу два кабеля **15** реакторной коробки, выходящие из **11**, с помощью дополнительного кабельного зажима **13** и шурупа **14**.

2-11. Соединение провода силового переключателя

2-11-1. Монтаж переключателя питания

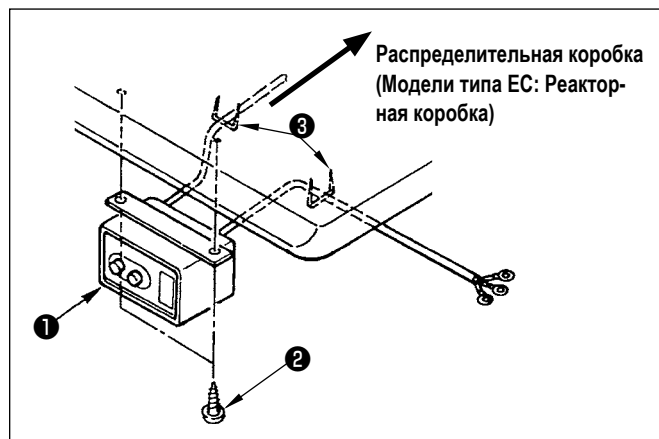

Закрепите переключатель питания **1** под столом машины шурупами **2**.

Закрепите кабель со скобками **3**, поставленными вместе с машиной в качестве принадлежностей в соответствии с формой использования.

2-11-2. Подсоединение силового кабеля

Спецификации напряжения во время поставки с завода обозначены на пластинке указателя напряжения. Подсоедините кабель, который соответствует техническим требованиям.

Указательная наклейка электропитания

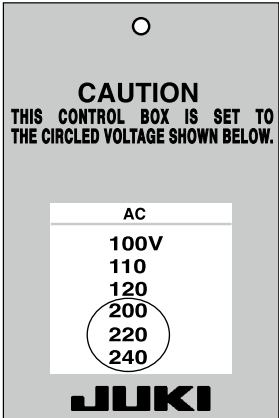

CAUTION
THIS CONTROL BOX IS SET TO
THE CIRCLED VOLTAGE SHOWN BELOW.

AC
100V
110
120
200
220
240

JUKI

(Например : В случае 200В)

Предостережение
Никогда не используйте машину, если технические требования напряжения, описанные на наклейке индикатора питания, не удовлетворяются.

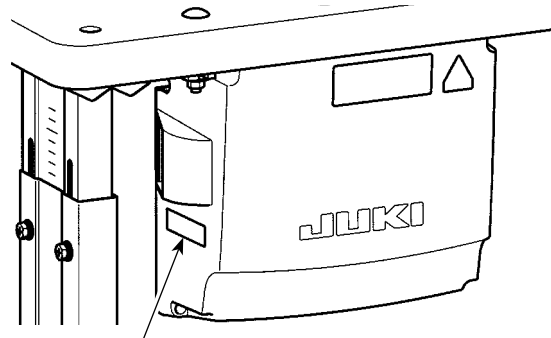

Табличка с техническими данными

- Подсоединение одной фазы 220 до 240В



Коричневый Белый
Таблица
Сторона блока управления
Зеленый/Желтый
Голубой Черный Выключатель электропитания
Зеленый/Желтый Белый Черный
Переменный ток 220 до 240В
Зеленый/Желтый — ЗЕМЛЯ



После привинчивания кабеля к переключателю питания, свяжите часть кабельной оболочки дополнительной крепёжной лентой внутри переключателя питания.

2-12. Установка кольцевого сердечника из дополнительного оборудования (Только для моделей типа ЕС)

2-12-1. Установка вспомогательного кольцевого сердечника, поставляемого с распределительной коробкой

Обратитесь к дополнительному руководству для "Установка кольцевого сердечника из дополнительного оборудования", поставляемому вместе с распределительной коробкой относительно того, как установить кольцевой сердечник.

2-13. Соединение шнуров



ОПАСНОСТЬ :

1. Чтобы предотвратить травмы, вызванные ударом электрического тока или неожиданным запуском швейной машины, выполняйте работы после отключения электропитания и подождите после этого не менее 5 мин.
2. Чтобы предотвратить несчастные случаи, вызванные ненормальной работой или ударом электрического тока, попросите наших дилеров прислать электрика или инженера для регулировки электрических компонентов.

2-13-1. Присоединение выходящих из швейной машины шнуров

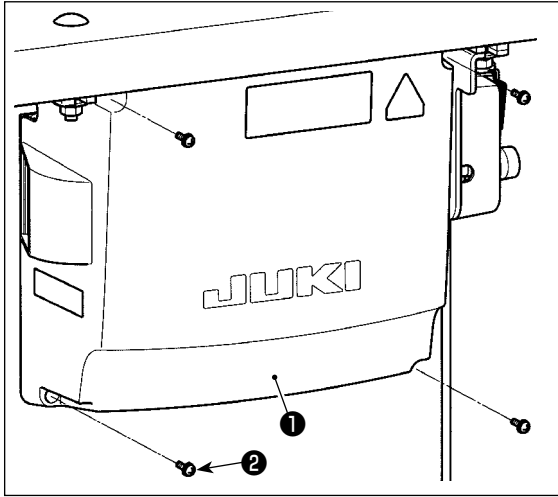

- 1) Открутите четыре установочных винта (2) крышки блока управления (1). Снимите крышку блока управления (1).
- 2) Подсоедините соответствующие шнуры к соответствующим разъёмам печатной управляющей платы, силовой платы и печатной подплаты D. (Рис. 1)



Позаботьтесь о том, чтобы не подсоединить неправильно разъёмы CN21, CN22 и CN23.
Разъём CN22 помечен красной меткой, а разъём CN23 - чёрной меткой.

- 3) Закрепите заземляющий провод (4) в положении (A) блока управления винтом. (Рис. 2)

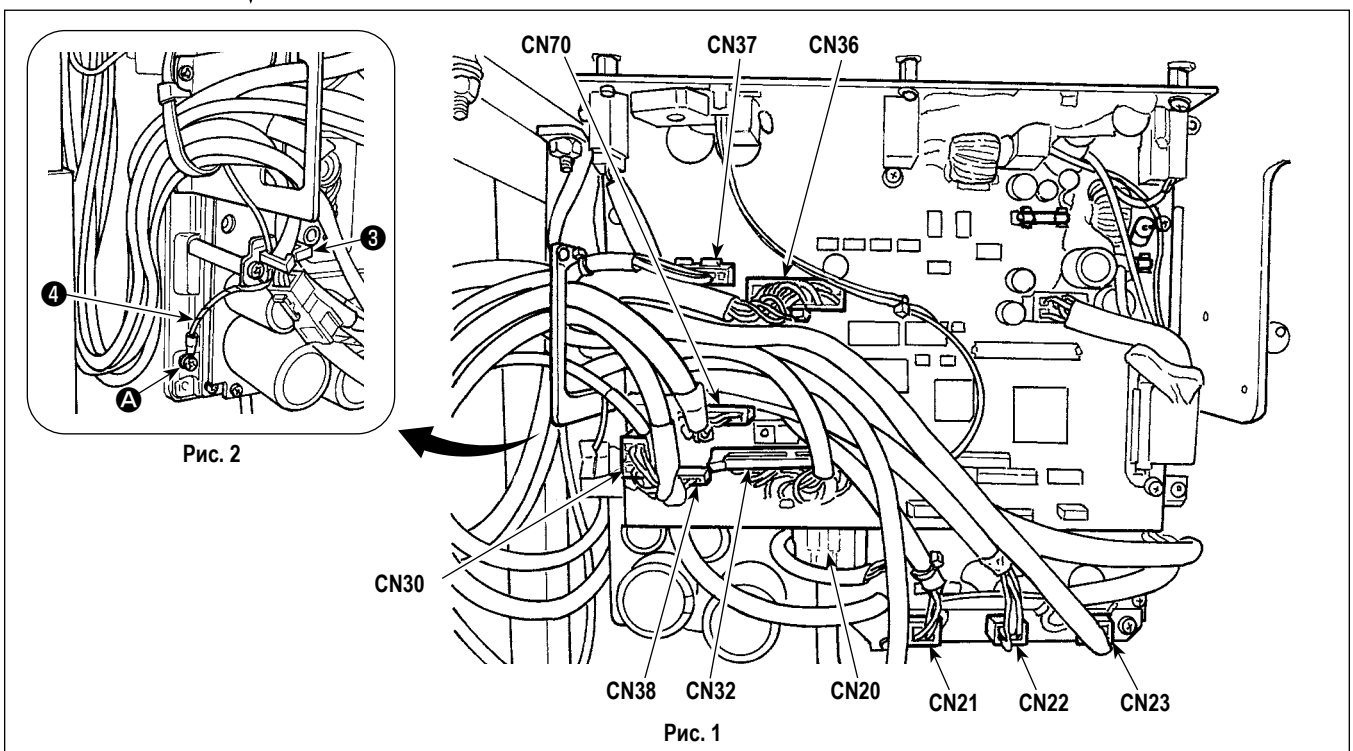
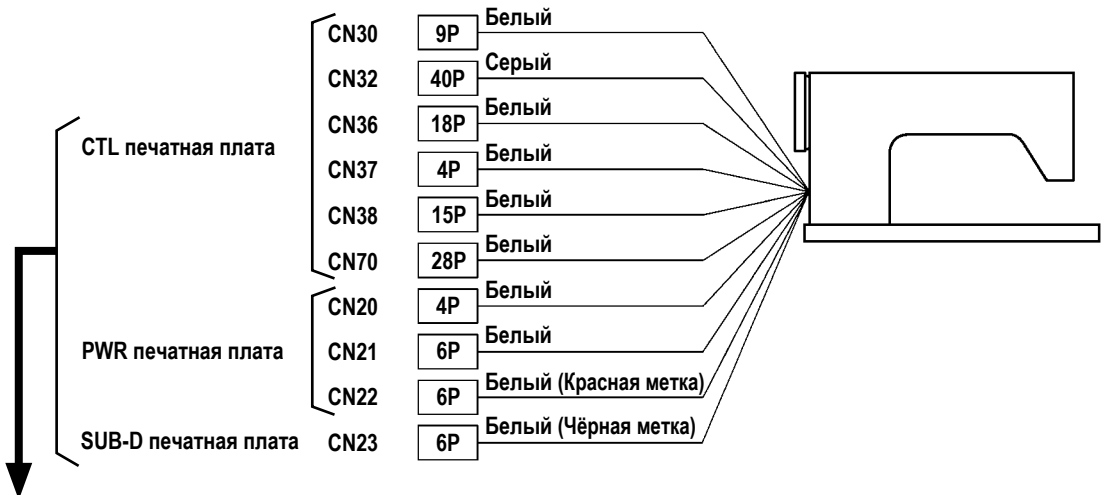

2-13-2. Привинчивание заземляющего провода на нижней крышке к нижней крышке (Только для моделей типа ЕС)

Повторно затяните заземляющий провод на нижней крышке, который Вы удалили в "**2-9-1. Подготовка блока управления к установке (Только для моделей типа ЕС)**" стр. 7.

2-14. Работа с проводами

ОПАСНОСТЬ :



1. Чтобы предотвратить травмы, вызванные ударом электрического тока или неожиданным запуском швейной машины, выполняйте работы после отключения электропитания и подождите после этого не менее 5 мин.
2. Чтобы предотвратить несчастные случаи, вызванные ненормальной работой или ударом электрического тока, попросите наших дилеров прислать электрика или инженера для регулировки электрических компонентов.

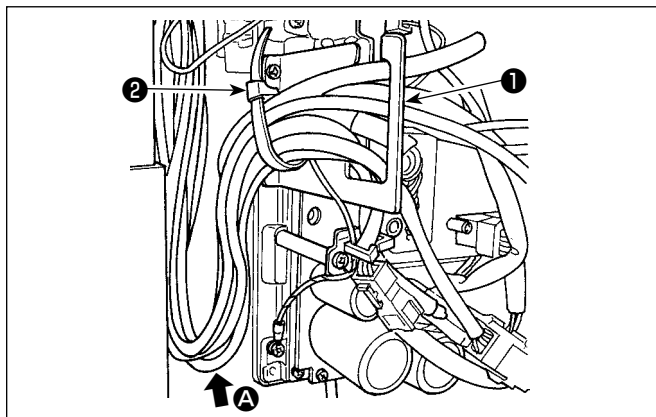

- 1) Протяните провода под столом к блоку управления.
- 2) Протяните провод, проведенный в блок управления, через пластину с выходом для провода ① и закрепите скобой для крепления кабеля ②.



Расположите шнур так, чтобы он не натягивался или не цеплялся, даже когда головная часть машины наклонена. (См. часть А.)

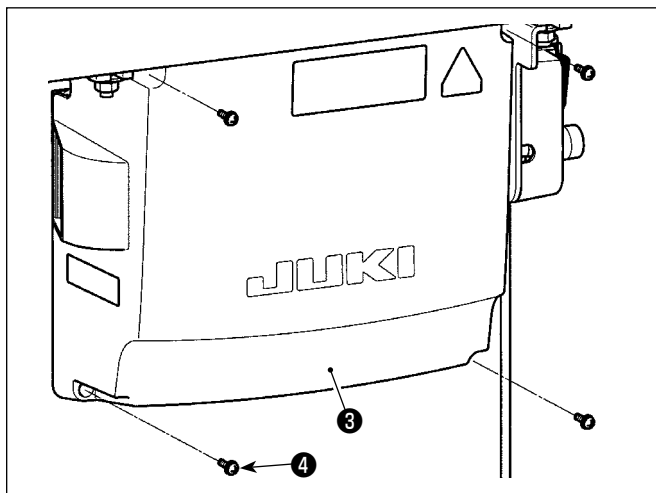

- 3) Установите крышку блока управления ③ с помощью четырех установочных винтов ④.



В целях предотвращения обрыва шнуров позаботьтесь, чтобы не дать шнурам защемиться между блоком управления и крышкой блока управления ③ при присоединении последней.

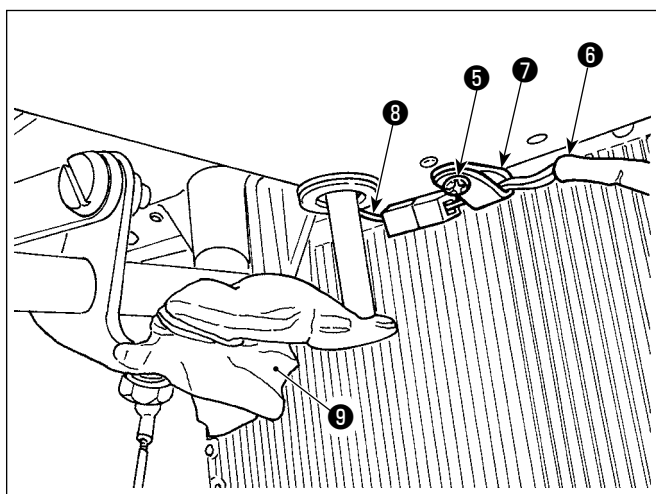

- 4) Удалите установочный винт зажима шнура ⑤ из нижней крышки. Пропустите шнур вентилятора ⑥ сбоку головной части машины через зажим шнура ⑦. Затем снова закрепите зажим шнура установочным винтом ⑤.
- 5) Соедините шнур вентилятора ⑥ сбоку головной части машины к шнуру вентилятора ⑧ на нижней стороне крышки.
- 6) Снимите виниловую пленку с приводного рычага колесноподъемника ⑨.

2-15. Установка соединительного штока



ПРЕДУПРЕЖДЕНИЕ :

Чтобы предотвратить травмы, вызванные резким запуском швейной машины, выполняйте работы по обслуживанию после того, как отключите выключатель питания и подождете 5 минут или больше.

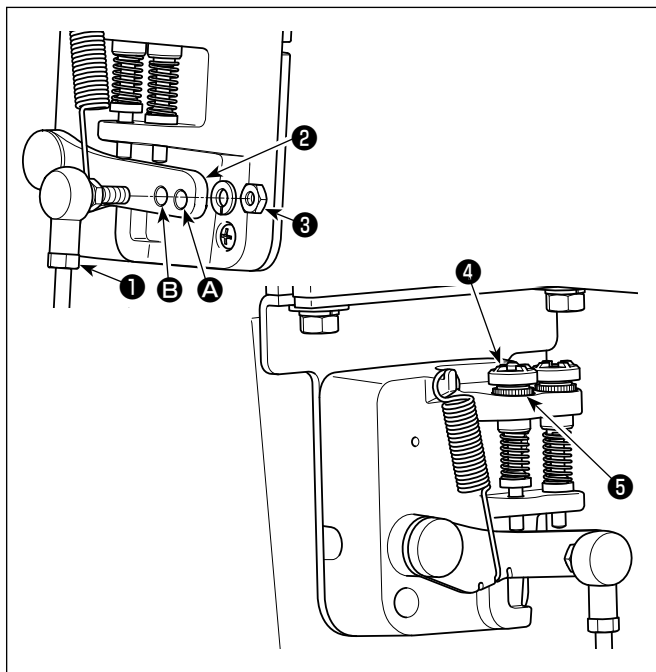

- 1) Прикрепите соединительный шток **1** к установочному отверстию **В** рычага педали **2** с помощью гайки **3**.
- 2) Прикрепление соединительного штока **1** к установочному отверстию **А** удлинит нажимной ход педали, и использование педали при средней скорости будет легче.
- 3) Давление увеличивается, когда Вы поворачиваете реверсивный опускающийся регулирующий винт **4** вовнутрь, и уменьшается, когда поворачиваете этот винт вовне.



1. Если винт слишком ослаб, пружина может выскочить. Открутите винт настолько, чтобы его верх можно было видеть со стороны корпуса.
2. Когда отрегулируете винт, надежно затяните его с помощью гайки **5**, чтобы не дать винту ослабнуть.

2-16. Регулировка педали



ПРЕДУПРЕЖДЕНИЕ :

Выключите электропитание перед началом работы, чтобы предотвратить несчастные случаи, вызванные неожиданным запуском швейной машины.

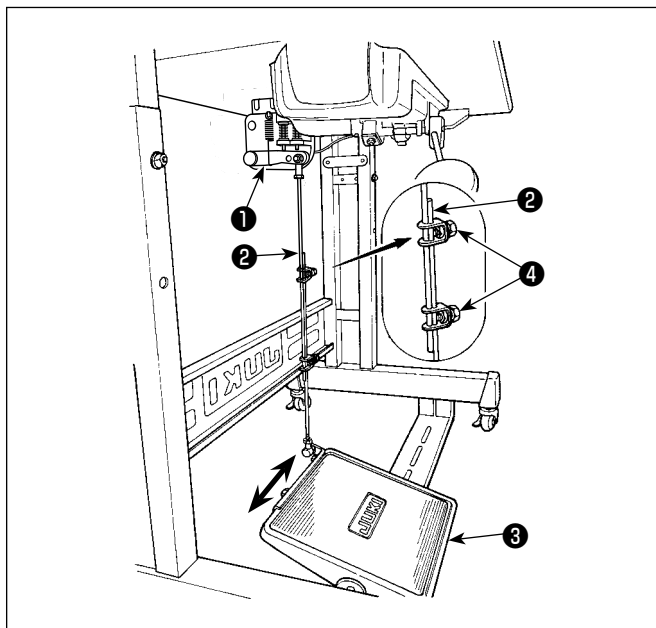

2-16-1. Установка соединительного штока

- 1) Сдвиньте педаль **3** вправо или влево, как показано стрелками так, чтобы рычаг управления электромотором **1** и соединительный шток **2** выпрямились.

2-16-2. Регулировка угла педали

- 1) Угол наклона педали может быть свободно отрегулирован с помощью изменения длины соединительного штока **2**.
- 2) Ослабьте регулировочный винт **4** и отрегулируйте длину соединительного штока **2**.

2-17. Ножное управление

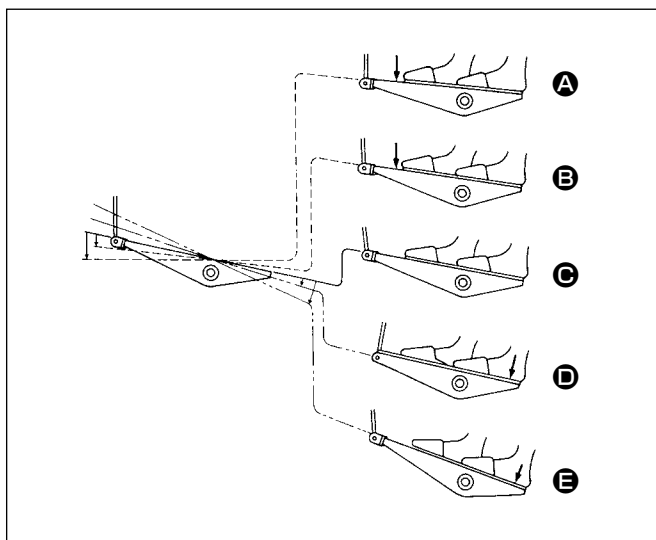

Педаль используется следующими четырьмя способами:

- 1) Швейная машина работает с низкой скорости шитья, когда Вы слегка нажимаете переднюю часть педали. **B**
- 2) Швейная машина работает с высокой скоростью шитья, когда Вы далее нажимаете переднюю часть педали. **A** (Если было предварительно установлено автоматическое шитье с обратной подачей, машина работает с высокой скоростью после того, как заканчивается шитье с обратной подачей.)
- 3) Швейная машина останавливается (с иглой вверх или вниз), когда Вы возвращаете педаль в ее первоначальное положение. **C**
- 4) Швейная машина обрезает нитку, когда Вы полностью нажимаете на заднюю часть педали. **E**

* Когда используется автоматический подъемник (устройство АК), еще один рабочий выключатель устанавливается между выключателем швейной машины и выключателем обрезки ниток.

Прижимная лапка поднимается, когда Вы слегка нажимаете на заднюю часть педали **D**, и если Вы в дальнейшем нажимаете на заднюю часть, происходит обрезка нитки.

Если вы начинаете шить из состояния, при котором нажимная лапка поднята автоподъемником, то при нажатии на заднюю часть педали лапка лишь опустится.

- Если Вы возвращаете педаль к ее нейтральному положению, когда начинается автоматическое шитье с обратной подачей, машина останавливается после того, как она завершает шитье с обратной подачей.
- Швейная машина выполнит нормально обрезку нитки, даже если Вы нажмете на заднюю часть педали немедленно при высокой или низкой скорости шитья.
- Швейная машина полностью выполнит обрезку нитки даже если Вы вернете педаль в нейтральное положение немедленно после того как швейная машина начала обрезку нитки.

2-18. Смазка

ПРЕДУПРЕЖДЕНИЕ :



1. Чтобы предупредить воспламенение или появление сыпи, немедленно смойте частицы масла, попавшие в глаза или на другие части тела.
2. При случайном заглатывании масла может возникнуть диарея или рвота. Уберите масло туда, где дети не смогут его достать.

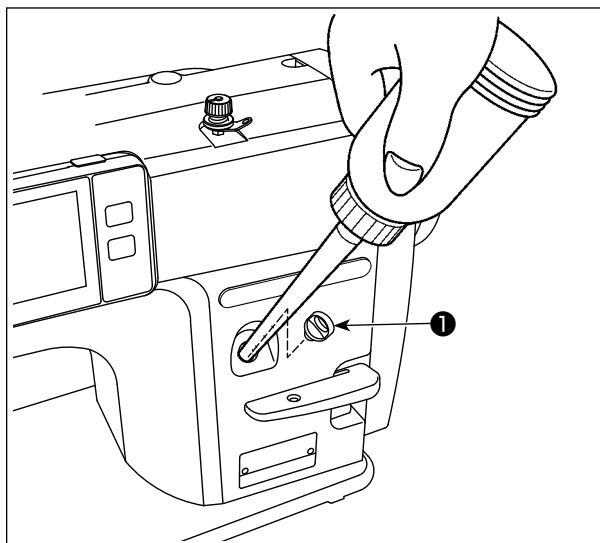



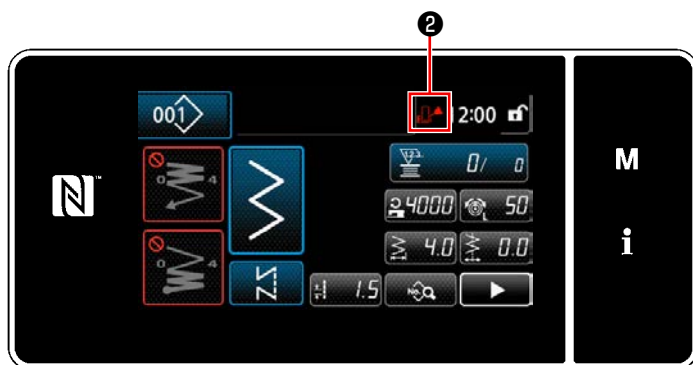

Заполните масляный бак маслом до начала работы на швейной машине.

- 1) Снимите колпачок смазочного отверстия ❶ и наполните масляный резервуар маслом JUKI NEW DEFRIX OIL № 1 (каталожный номер : MDFRX1600C0) или маслом JUKI MACHINE OIL #7 (каталожный номер : MML007600CA) с помощью масленки, поставляемой с машиной.

Когда Вы подаёте масло швейной машине впервые после покупки, наполните масляный резервуар (приблизительно 100 мл). (Это - соответствующее количество масла.)



- 2) Вливайте масло в блок масляного резервуара до тех пор, пока пустая метка  ❷, отображённая в верхней правой части пульта управления, не изменится с нормального уровня  до полного . Остановите заливку масла сразу после того, как метка незаполненности изменится на полный уровень . Следует иметь в виду, что, если Вы заливаете чрезмерное количество масла в резервуар для масла, масло может вытекать из маслёнки через вентиляционные отверстия в резервуаре для масла, или же масло может не подаваться правильно швейной машине.
Имейте в виду, кроме того, что масло может вытекать из смазочного отверстия при энергичной заливке масла в масляный резервуар.
- 3) Пополняйте масло, когда на пульте управления отображается метка незаполненности  ❷, во время использования швейной машины.



1. Когда пользуетесь новой швейной машиной впервые или швейной машиной, которая не использовалась в течение долгого времени, дайте поработать швейной машине со скоростью 1000 ст/мин или меньше и проверьте количество масла в челноке перед использованием.
В случае, когда масло не поступает из челнока, поверните регулировочный винт количества масла против часовой стрелки, чтобы удостовериться, что масло подаётся с челнока. После этого, соответствующим образом отрегулируйте количество масла, подаваемого с челнока (обратитесь к пункту "4-11. Регулировка количества масла в челноке" стр. 40)
2. Для смазки челнока покупайте масло JUKI NEW DEFRIX OIL № 1 (каталожный номер: MDFRX1600C0) или JUKI MACHINE OIL #7 (каталожный номер: MML007600CA).
3. Убедитесь в том, что смазка производится чистым маслом.
4. Не работайте на машине при снятом колпачке смазочного отверстия ❶. Никогда не удаляйте колпачок ❶ из масляного впуска кроме случаев промасливания. Кроме того, заботьтесь, чтобы не потерять его.

2-19. Как использовать пульт управления (Основное объяснение)

2-19-1. Выбор языка (операция, которую нужно будет сначала проделать)

Выберите язык отображения на пульте управления при подаче электропитания на швейную машину впервые после покупки. Следует иметь в виду, что, если Вы отключите электропитание, не выбрав язык, то экран выбора языка будет отображаться каждый раз, когда Вы будете подключать электропитание на швейную машину.

① Включение электропитания



Следует иметь в виду, что когда электропитание включено, согласно настройкам швейной машины игловодитель может перемещаться автоматически. Игловодитель может также установиться так, что он не будет перемещаться автоматически. Обратитесь к **"5-7. Перечень данных переключателя памяти" стр. 109** для подробностей.



<Экран приветствия>

Сначала на пульте отображаются экран приветствия. Затем на экран выводится окно выбора языка.

- * Если Вы снова подаёте электропитание на швейную машину сразу после её выключения, швейная машина иногда может не запуститься. Следовательно, рекомендуется подождать некоторое время после того, как Вы отключите электропитание от швейной машины прежде, чем подключить его повторно.

② Выбор языка



<Экран выбора языка>

Выберите язык, который Вы хотите использовать и нажмите соответствующую кнопку языка **①**. Затем нажмите  **②**.

Это завершит ввод языка, который будет отображаться на пульте.

Язык, который будет отображаться на пульте управления, может быть изменен при помощи переключателя памяти U406. Обратитесь к **"5-7. Перечень данных переключателя памяти" стр. 109** для подробностей.

③ Восстановление исходной точки

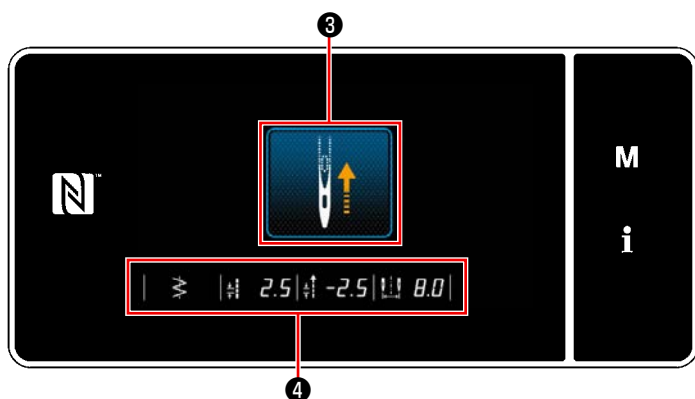

<Окно возврата в исходное положение>

Когда нажата **③**, швейная машина извлекает исходную точку и поднимает игловодитель до его верхнего положения.

* В случае, когда U090 "Функция остановки в верхнем положении начальной операции" установлена на "1", окно, показанное слева, на экран не выводится, но игловодитель автоматически переходит в своё верхнее положение.

Когда нажата **④**, отображаются базовая линия стежка, предельные значения строчки с нормальной / обратной подачей и предельное значение ширины зигзага.

④ Настройка часов

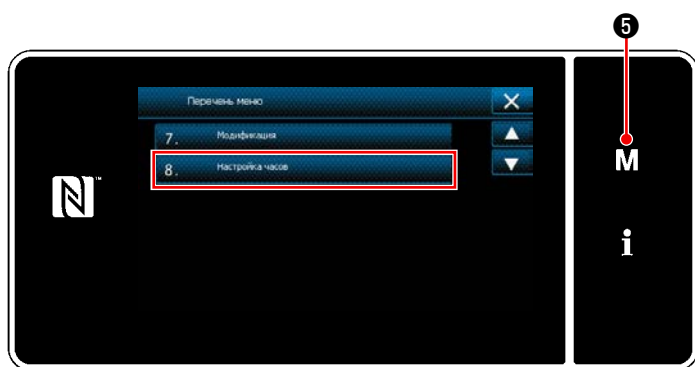

<Экран настройки режима>

1) Нажмите **M** **⑤**.

На экране появится "Экран настройки режима".

2) Выберите "8. Настройка часов".

На экране появится "Окно настройки часов".

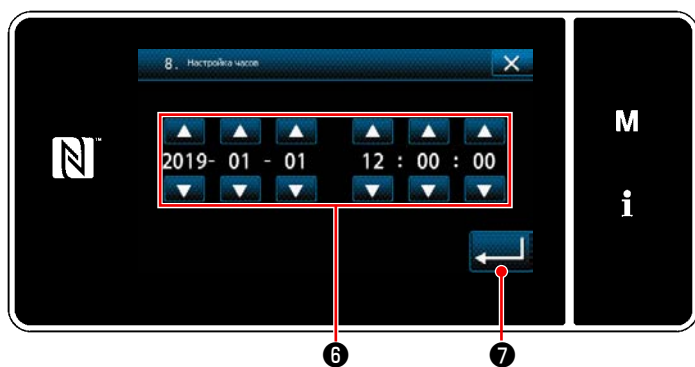

<Окно настройки часов>

3) Введите год/ месяц/ день/ час/ минуту/ секунду с помощью **⑥**.

Введённое время выводится на экран в 24-часовом формате.

4) Нажмите **⑦**, чтобы подтвердить настройку часов. Затем текущий экран вернется к предыдущему окну.

2-19-2. Наименования и функции клавиш пульта

* Переключение между режимом оператора и режимом персонала техобслуживания выполняется одновременным нажатием клавиш **M** ① и **i** ②.

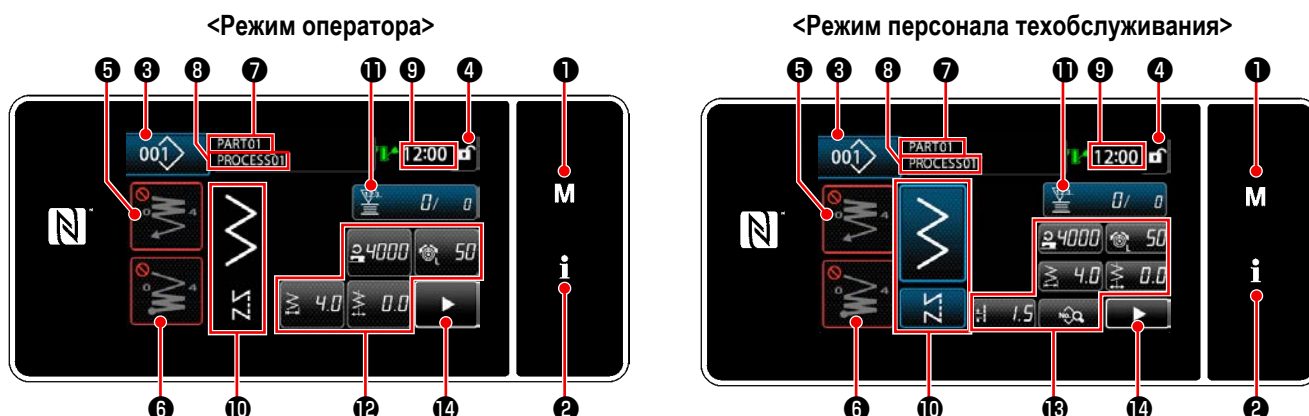

	Переключатель/отображение	Описание
①	Клавиша режима	Этот переключатель используется для отображения окна меню.
②	Клавиша информации	Этот переключатель используется для отображения информационного окна.
③	Кнопка номера швейной фигуры	Этот переключатель используется для отображения номера швейной фигуры.
④	Кнопка простой блокировки окна	Эта кнопка используется для отображения на экране состояния простой блокировки окна. Блокировано: Разблокировано:
⑤	Кнопка стежка обратной подачи в начале шитья	Этот переключатель используется для изменения статуса ВКЛ./ВЫКЛ. строчки с обратным продвижением материала в начале шитья. Когда строчка с обратным продвижением материала в начале шитья помещена в выключенное состояние, на верхней левой кнопке отображается знак .
⑥	Кнопка стежка обратной подачи в конце шитья	Этот переключатель используется для изменения статуса ВКЛ./ВЫКЛ. строчки с обратным продвижением материала в конце шитья. Когда строчка с обратным продвижением материала в конце шитья помещена в выключенное состояние, на верхней левой кнопке отображается знак .
⑦	Номер детали	В случае, когда отображение номера детали / процесса выбрано с помощью U404, на экран выводится номер детали. В случае, когда выбрано отображение комментария, на экран выводится комментарий.
⑧	Процесс/комментарий	В случае, когда отображение номера детали / процесса выбрано с помощью U404, на экран выводится процесс. В случае, когда выбрано отображение комментария, на экран выводится комментарий.
⑨	Отображение часов	В этом поле отображается время, установленное на швейной машине, в 24-часовой системе.
⑩	Отображение швейной фигуры	В этом поле отображается выбранная швейная фигура.
⑪	Кнопка пользовательских настроек 1	Этой кнопкой может быть назначена и зарегистрирована выбранная функция. Первоначально, швейный счетчик устанавливается и регистрируется заводскими настройками.
⑫	Кнопка пользовательских настроек 2 - 7	Этой кнопкой может быть назначена и зарегистрирована выбранная функция.
⑬	Кнопка пользовательских настроек 2 - 11	Этой кнопкой может быть назначена и зарегистрирована выбранная функция.
⑭	Вторая кнопка экрана шитья	Отображается второй экран шитья.

* Подтверждение данных

Чтобы изменить номер шаблона, выберите шаблон, который Вы хотите использовать сначала.

Затем подтвердите свой выбор нажатием .

Для настройки элементов переключателя памяти или швейной фигуры, измените целевые данные и нажмите , чтобы подтвердить изменения.

После того, как были изменены данные о настройке по числу стежков строчки с обратной подачей или числу стежков многослойного сшивания, измененные данные настройки подтверждаются нажатием .

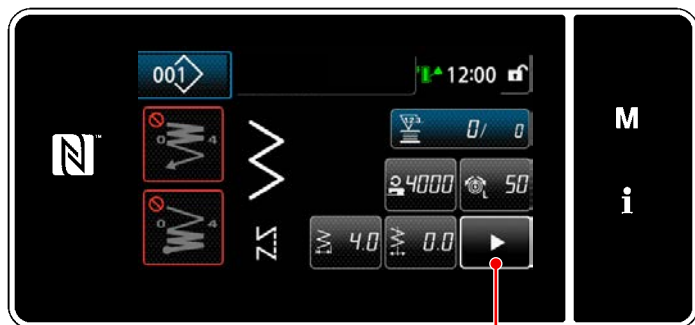

<Экран шитья>

1

Когда нажата  1 на экране шитья, отображается "второй экран шитья".

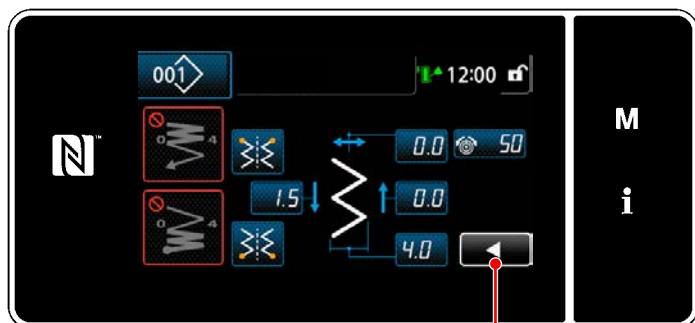

<Второй экран шитья>

2

Введите в этом окне желаемые настройки. Затем возвратите окно к экрану шитья нажатием  2.

2-19-3. Основная работа

① Включение электропитания



Когда Вы включаете электропитание, на экран выводится окно приветствия.

② Выбор швейной фигуры

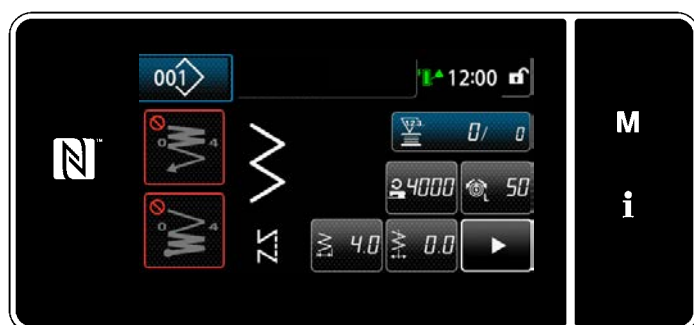

<Экран шитья (Режим оператора)>

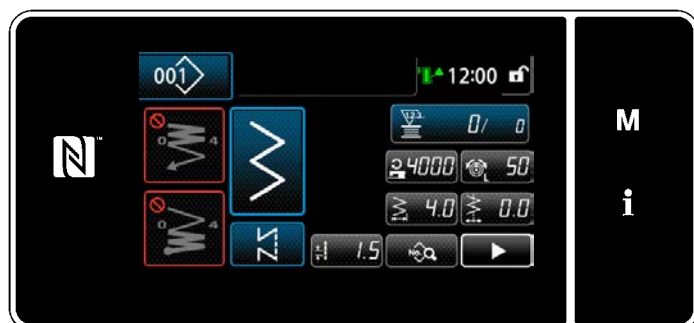

<Экран шитья (Режим персонала техобслуживания)>

На экран выводится окно шитья.

- Выберите швейную фигуру.
Обратитесь к **"5-2. Швейные фигуры"** стр. 45 за подробностями.
- Определите настройки, назначенные каждой функции, согласно **"8-11. Пользовательская настройка клавиш"** стр. 176.
- Установите функции для выбранной швейной фигуры. (* Только для режима персонала техобслуживания)
Обратитесь к **"5-2-5. Редактирование швейных фигур"** стр. 55 и **"5-2-6. Перечень функций шаблона"** стр. 58 за подробностями.

③ Запуск шитья

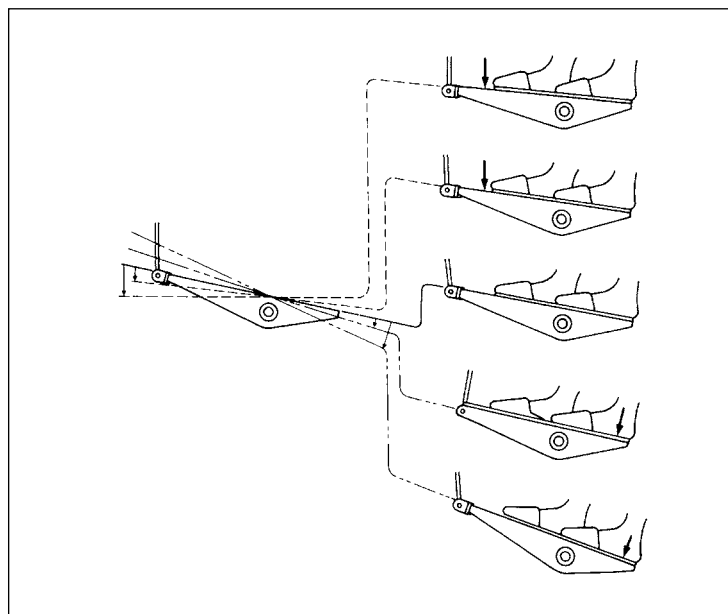

Когда Вы отжимаете педаль, швейная машина начинает шить.

Обратитесь к **"2-17. Ножное управление"** стр. 13.

3. ПОДГОТОВКА ПЕРЕД ШИТЬЕМ

3-1. Прикрепление иглы



ПРЕДУПРЕЖДЕНИЕ :

Чтобы защититься от возможных травм из-за неожиданного запуска машины, начинайте следующую работу после выключения электропитания и, убедившись, что мотор находится в покое.

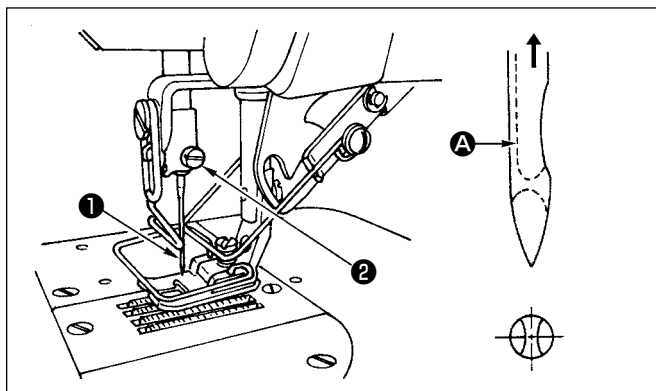

- 1) Поверните маховик, чтобы поднять игольницу в самое высокое положение ее хода.
- 2) Ослабьте винт иглодержателя ② . Удерживайте иглу ① так, чтобы длинный желобок А на игле был обращен прямо на Вас.
- 3) Вставляйте иглу глубоко в отверстие игловодителя в направлении стрелки до тех пор, пока она не перестанет двигаться дальше.
- 4) Надежно затяните винт ② .
- 5) Убедитесь в том, что длинный желобок А на игле обращен к Вам.

3-2. Удаление шпульки



ПРЕДУПРЕЖДЕНИЕ :

Чтобы защититься от возможных травм из-за неожиданного запуска машины, начинайте следующую работу после выключения электропитания и, убедившись, что мотор находится в покое.

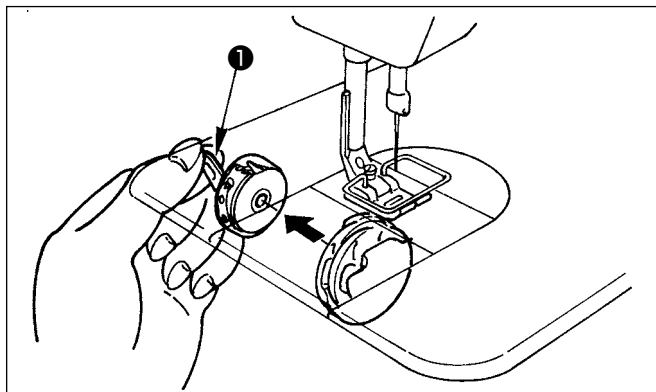

- 1) Поверните маховик, чтобы поднять игольницу в самое высокое положение ее хода.
- 2) Поднимите защелку шпульки ① и удалите шпульку.

3-3. Как расположить шпульку в шпульном колпачке



ПРЕДУПРЕЖДЕНИЕ :

Чтобы защититься от возможных травм из-за неожиданного запуска машины, начинайте следующую работу после выключения электропитания и, убедившись, что мотор находится в покое.

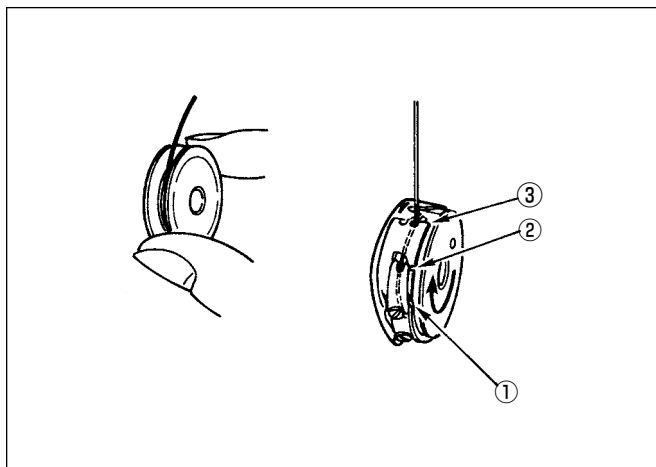

Расположение шпульки в шпульном колпачке

- 1) Вытягивая рукой намотанную на шпулке нить, приблизительно на 5 см, разместите шпульку в шпульном колпачке, как показано на рисунке.
- 2) Заправьте нить в шпульный колпачок в порядке номеров и вытащите ее по линии движения нити, как показано на рисунке.
- 3) Когда шпулька размещена в шпульном колпачке правильно, шпулька в шпульном колпачке при вытягивании шпульной нити вращается в направлении стрелки.

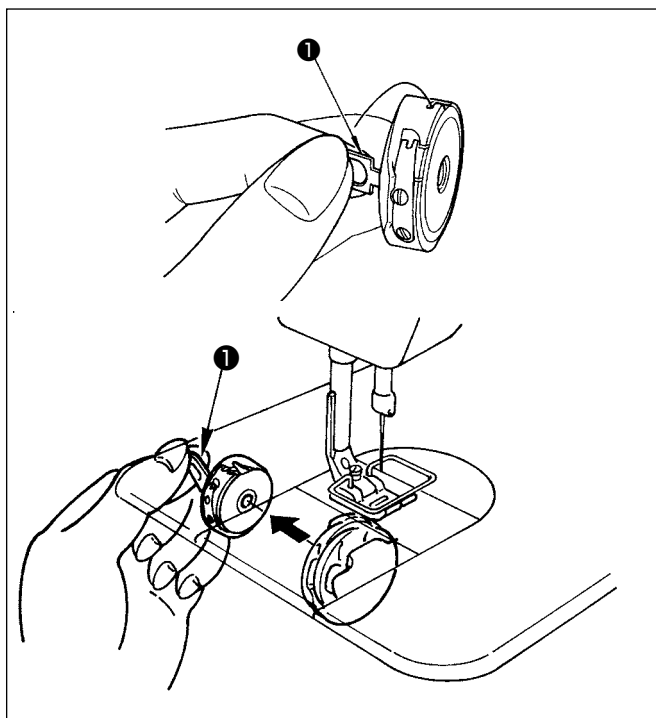

Установка / удаление шпульного колпачка

- 1) Поверните маховик для приведения иглы в её верхнее положение.
 - 2) Держите шпульный колпачок при подъёме защёлки 1 шпульного колпачка.
 - 3) Вставьте шпульный колпачок на вал челнока до упора, протягивая руку из-под масляного поддона.
 - 4) Отпустите защёлку шпульного колпачка и оставьте ее в покое в закрытом положении.
- * При удалении шпульного колпачка, при подъёме защёлки шпульного колпачка в обратном порядке проведите процесс установки.

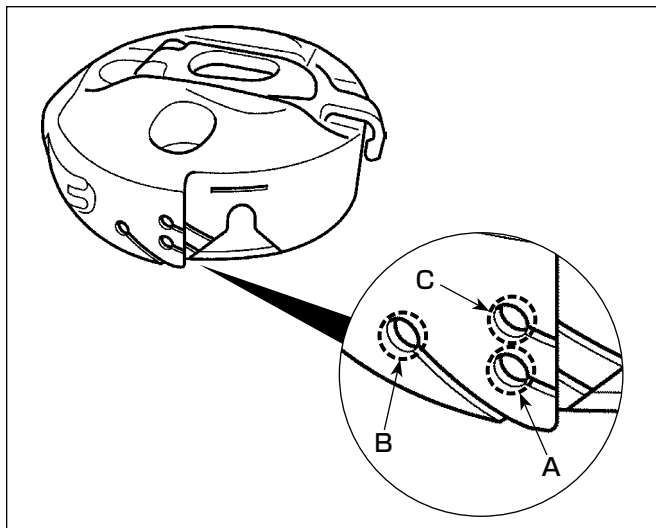

Как использовать отверстие для нити шпульного колпачка

- 1) Для обычного шитья используйте отверстие А. Используйте отверстие В, если Вы хотите натянуть нить, когда иглу бросает влево. (Отверстие С используется для специальных процессов.)



Предостережение

Возможно, что несколько стежков в начале шитья будет трудно прострочить, если нитеобрезатель используется вместе с тонкой волокнистой нитью, например, (#50, #60 или #80) при использовании отверстия В. В этом случае используйте другое отверстие или начните шитье справа.

3-4. Намотка нитки на катушку



ПРЕДУПРЕЖДЕНИЕ :

Чтобы защититься от возможных травм из-за неожиданного запуска машины, начинайте следующую работу после выключения электропитания и, убедившись, что мотор находится в покое.

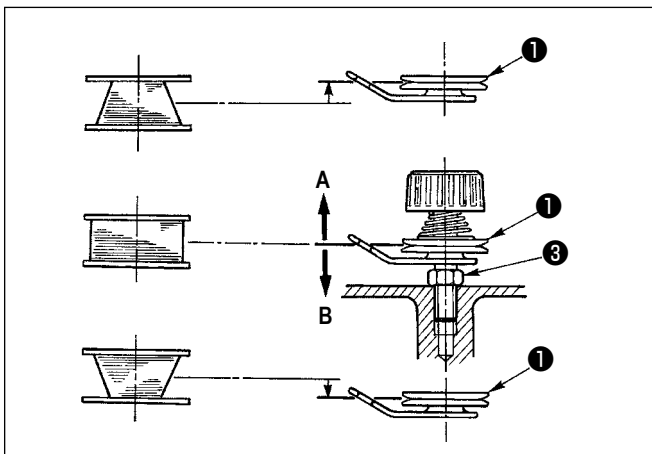
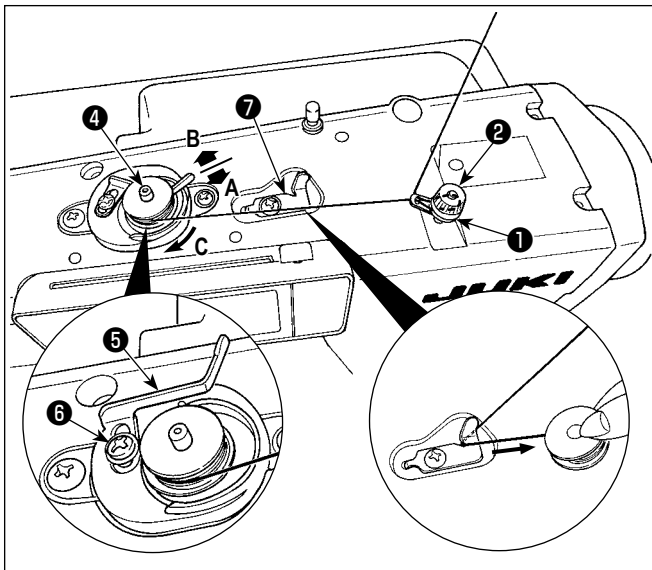

(Заправка головки машины нитью)

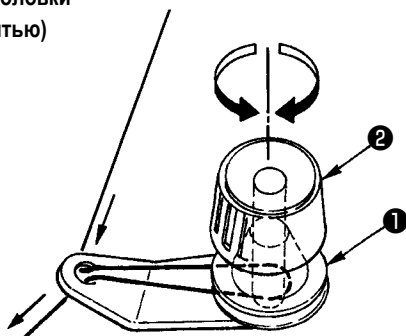

- 1) Вставьте катушку в шпиндель устройства для намотки катушки **4** глубоко до упора.
- 2) Пропустите катушечную нитку, вытянутую из шпульки, расположенной на правой части подставки для ниток, в последовательности **1**, показанной на рисунке слева. Затем несколько раз намотайте по часовой стрелке на катушку конец катушечной нитки.
- 3) Нажмите регулировочную пластину приспособления намотки катушек **5** в направлении **A** и запустите швейную машину. Катушка вращается в направлении **C**, и катушечная нитка будет перематываться. Шпиндель устройства для намотки катушки **4** автоматически остановится, как только перематка закончится.
- 4) Снимите катушку и отрежьте катушечную нитку режущим стопором нитки **7**.
- 5) Чтобы отрегулировать количество намотки шпульной нити, ослабьте установочный винт **6** и подвиньте регулировочную пластину устройства намотки шпульной нити **5** в направлении **A** или **B**. Затем затяните установочный винт **6**.
 В направлении **A**: Уменьшение
 В направлении **B**: Увеличение
- 6) В случае неравномерной намотки нити на шпульку, ослабьте винт **3** и подрегулируйте уровень натяжения нити шпульки **1**.
 - В норме центр шпульки находится на одной высоте с центром диска натяжения нити.
 - Сдвиньте диск натяжения нити **1** в направлении **A** при излишнем количестве витков в нижней части шпульки и в направлении **B** - при излишнем количестве витков в верхней части шпульки.
 После регулировки затяните винт **3**.
- 7) Чтобы регулировать натяжение устройства для намотки катушки, поверните нитенатяжную гайку **2**.



1. При намотке катушечной нитки, запустите намотку в состоянии, при котором нитка между катушкой и нитенатяжным диском **1** натянута.
2. При намотке, когда катушечная нитка находится в состоянии, при котором шитье не производится, перетащите игольную нитку от линии движения нитки нитепротягивателя и снимите катушку с челнока.

3-5. Продевание нити через головку машины



ПРЕДУПРЕЖДЕНИЕ :

Чтобы защититься от возможных травм из-за неожиданного запуска машины, начинайте следующую работу после выключения электропитания и, убедившись, что мотор находится в покое.

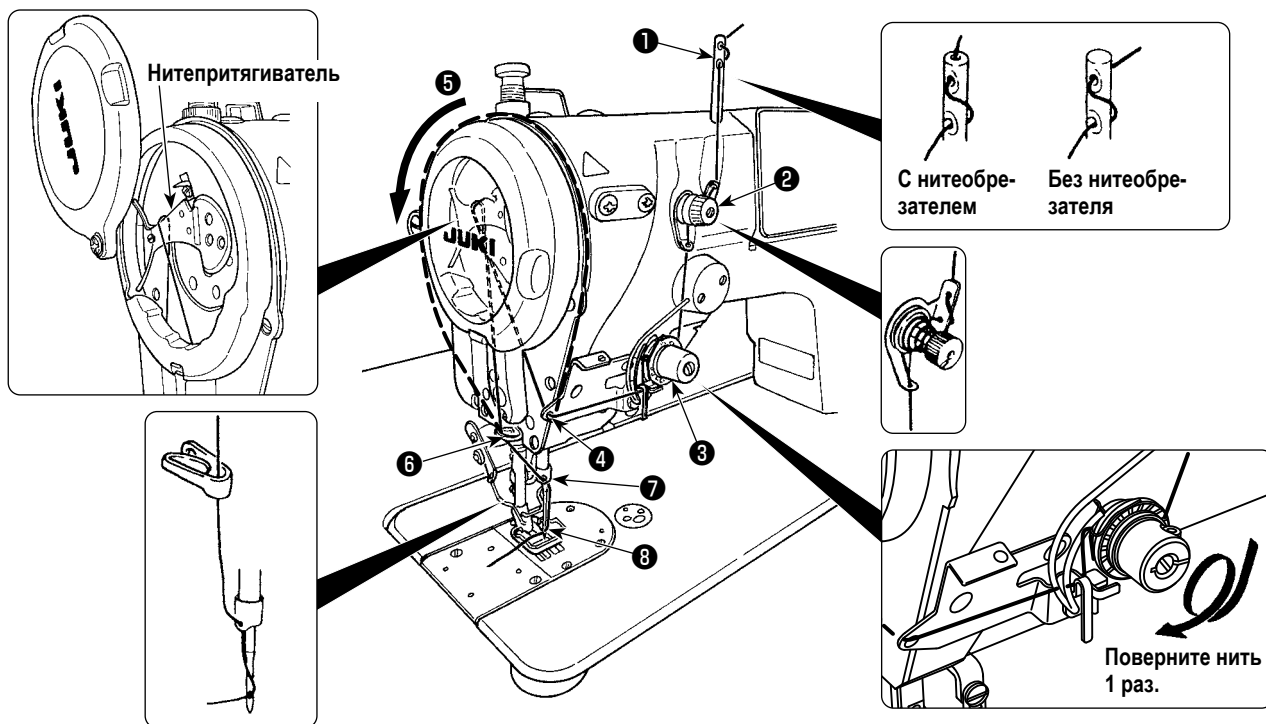

- 1) Поверните маховик, чтобы поднять игольницу в самое высокое положение ее хода.
- 2) Проденьте нить в порядке номеров, как показано на рисунке.
- 3) Относительно секции заправки нитью **5**, рычаг нитепритягивателя продевается путём направления нити вдоль выемки.
- 4) Вытяните нить на расстояние примерно 10 см от иглы после продевания нити в иглу.

4. РЕГУЛИРОВКА ШВЕЙНОЙ МАШИНЫ

4-1. Натяжение нити

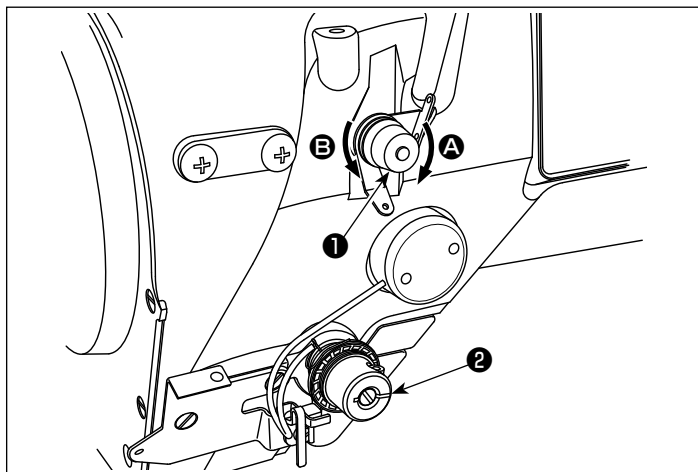

4-1-1. Настройка натяжения нити №1

- 1) Поверните гайку натяжения нити №1 (1) по часовой стрелке (в направлении А), чтобы уменьшить длину нити, оставшуюся на игле после обрезки нити, или против часовой стрелки, (в направлении В), чтобы увеличить длину нити.

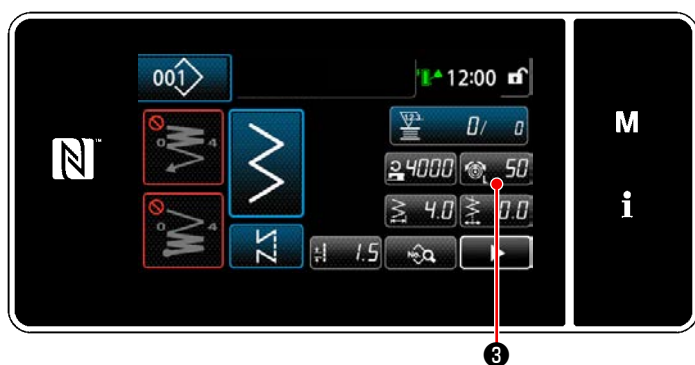

4-1-2. Регулировка натяжения нити (Активное натяжение)

Активное натяжение (2) позволяет устанавливать натяжение игольной нити на пульте управления в зависимости от каждого условия шитья. Кроме того, данные могут храниться в памяти.

- 1) Нажмите (3), чтобы отобразить экран ввода данных натяжения игольной нити. (Числовое значение, отображенное на окне, является текущим значением натяжения игольной нити.)

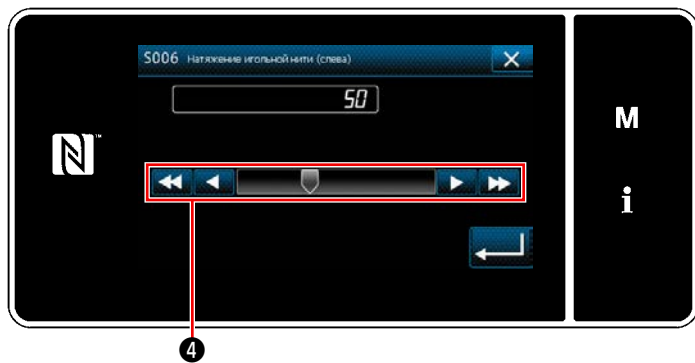

- 2) Замените иглу натяжение нити по желанию нажатием (4).
- 3) Есть диапазон установок от 0 до 200.

При увеличении значения установки, натяжение повышается.

- * Натяжение игольной нити для настройки "60" было установлено на заводе-изготовителе в 0,6 Н (S-core №70) во время поставки швейной машины со стандартными характеристиками (контрольное значение).

4-1-3. Исправление натяжения (относительно скорости пошива)

Натяжение игольной нити может быть скорректировано в зависимости от скорости пошива.

Натяжение игольной нити может устанавливаться также и на пульте управления. Данные натяжения игольной нити сохраняются в памяти.

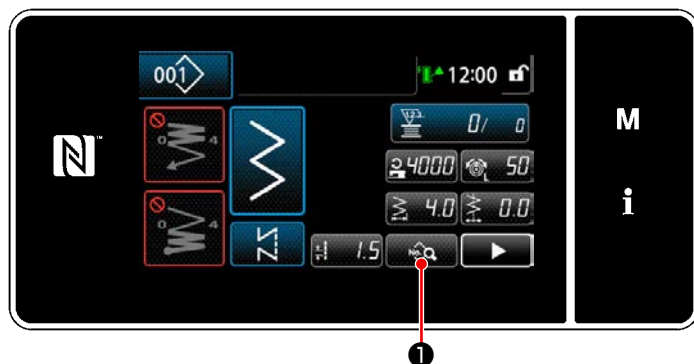

<Экран шитья (Режим персонала техобслуживания)>

- 1) Нажмите  1 на экране шитья в режиме техобслуживания.
На экране появится "Окно редактирования швейной фигуры".



- 2) Нажмите  2 для перехода к следующей странице.





Нажмите  3.

На экране появится "S079 Окно коррекции натяжения игольной нити".



<Окно редактирования швейной фигуры>



- 3) Выберите способ исправления натяжения нити, который Вы хотите использовать, из числа четырёх способов, указанных ниже:

-  4 Не использует
-  5 Скорость пошива (начальная настройка)
-  6 Величина остатка шпульной нити
-  7 Оба способа (скорость пошива и величина остатка шпульной нити)

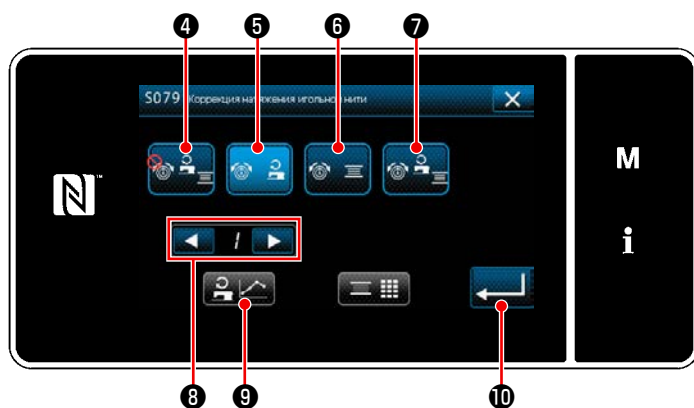
Обратитесь к **"4-1-4. Исправление натяжения (относительно величины остатка шпульной нити)" стр. 27** о величине остатка шпульной нити.



<S079 Окно коррекции натяжения игольной нити>

- 4) Когда Вы хотите отредактировать данные коррекции натяжения нити (скорости пошива), выберите из номеров диаграмм 1 - 4  8 номер диаграммы, которую Вы хотите сохранить в памяти, затем нажмите  9.

* Когда Вы нажимаете  10, введённое Вами содержание подтверждается, и окно возвращается к "Окно редактирования швейной фигуры".

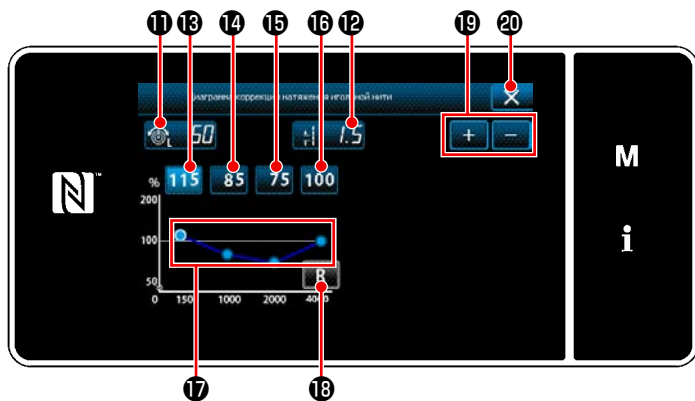

- 5) Заданные значения натяжения игольной нити 50 **11** и длина стежка 1.5 **12** могут быть увеличены / уменьшены с помощью **19** .
- * Натяжение игольной нити **11** , заданное в вышеупомянутой процедуре, используется для настройки диаграммы коррекции. Оно не отражается на натяжении игольной нити, которое может устанавливаться в данных швейной фигуры.

- 6) Величина коррекции [%], которая будет использоваться, когда швейная машина достигает 150 ст/мин, может устанавливаться нажатием **13** . Эта величина может быть увеличена / уменьшена с помощью **19** .
 Когда педаль нажимается в случае выбора **13** , швейная машина производит шитье с максимальной скоростью пошива 150 ст/мин с использованием заданных величин натяжения игольной нити 50 **11** и длины стежка 1.5 **12** .
- 7) Величина коррекции [%], которая будет использоваться, когда швейная машина работает на 1 000 ст/мин, может устанавливаться нажатием **14** .
 Как в случае 6), швейная машина будет в состоянии произвести шитье с максимальной скоростью пошива 1 000 ст/мин.
- 8) Когда выбрано **15** , может устанавливаться величина коррекции [%], которая будет использоваться, когда швейная машина работает на 2 000 ст/мин.
 Как в случае 6), швейная машина будет в состоянии произвести шитье с максимальной скоростью пошива 2 000 ст/мин.
- 9) Когда выбрано **16** , может устанавливаться величина коррекции [%] для числа вращений, заданного с помощью U044 "Положение макс. скорости пошива".
 Как в случае 6), швейная машина будет в состоянии произвести шитье с максимальной скоростью пошива, заданного с помощью U044 "Положение макс. скорости пошива".
- 10) Вышеупомянутый результат настроек может проверяться на диаграмме натяжения нити **17** .
- 11) Заданные значения с **13** до **16** могут быть сброшены к исходному значению 100 нажатием **18** .
- 12) **20** отключена во время шитья. После завершения обрезки нити, она активируется и может быть нажата для возврата окна к "S079 Окно коррекции натяжения игольной нити".

4-1-4. Исправление натяжения (относительно величины остатка шпульной нити)

Натяжение игольной нити может быть исправлено в зависимости от величины остатка шпульной нити.

Натяжение игольной нити может устанавливаться также и на пульте управления. Данные натяжения игольной нити сохраняются в памяти.

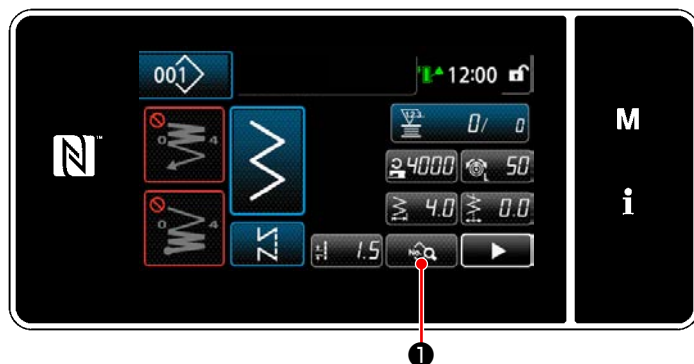

<Экран шитья (Режим персонала техобслуживания)>



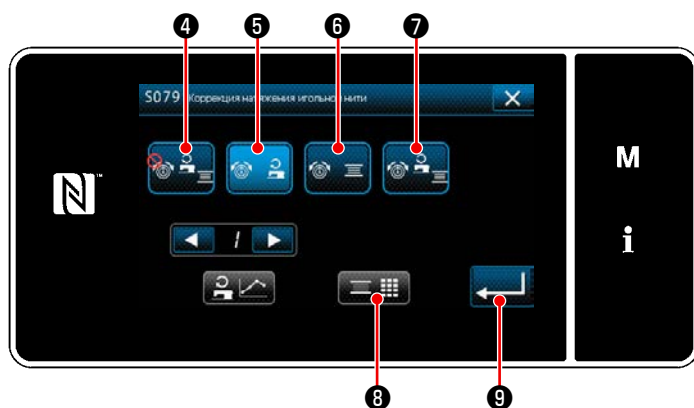

<Окно редактирования швейной фигуры>







<S079 Окно коррекции натяжения игольной нити>

- 1) Нажмите  **1** на экране шитья в режиме техобслуживания.
На экране появится "Окно редактирования швейной фигуры".

- 2) Нажмите  **2** для перехода к следующей странице.
Нажмите  **3**.
На экране появится "S079 Окно коррекции натяжения игольной нити".

- 3) Выберите способ исправления натяжения нити, который Вы хотите использовать, из числа четырёх способов, указанных ниже:

-  **4** Не используется
-  **5** Скорость пошива (начальная настройка)
-  **6** Величина остатка шпульной нити
-  **7** Оба способа (скорость пошива и величина остатка шпульной нити)

Обратитесь к **"4-1-3. Исправление натяжения (относительно скорости пошива)" стр. 25** относительно скорости пошива.

- 4) Когда Вы захотите изменить данные коррекции натяжения (относительно величины остатка шпульной нити), нажмите  **8**.

* Когда Вы нажимаете  **9**, введённое Вами содержание подтверждается, и окно возвращается к "Окно редактирования швейной фигуры".

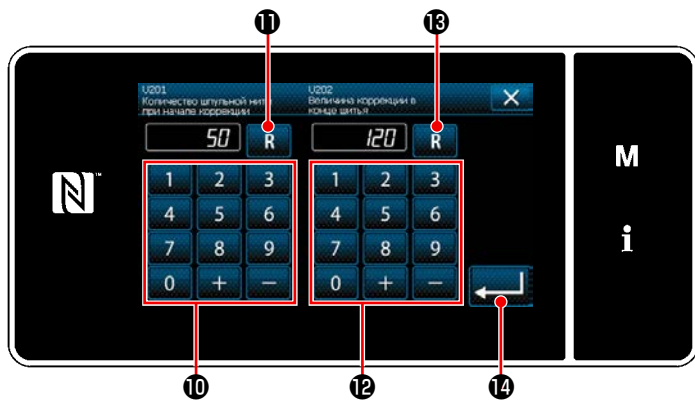

Величина коррекции натяжения [%]

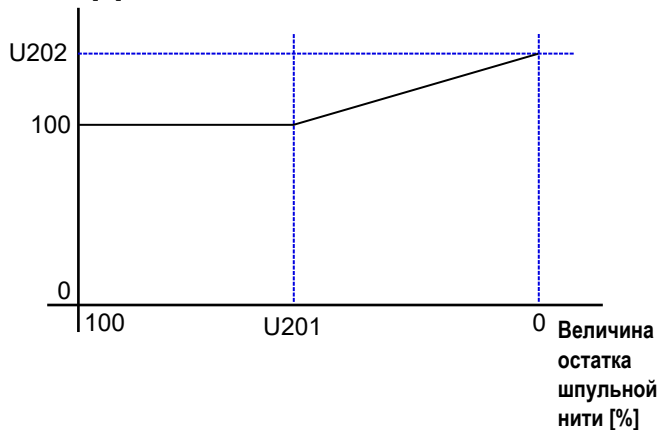

5) Установите "U201 Величина остатка шпульной нити для запуска коррекции" с помощью цифровой клавиатуры **10** .

Используйте вышеупомянутое заданное значение, завершая ввод величины остатка шпульной нити, указанной на счётчике шпульки для запуска коррекции игольной нити.

Обратитесь к **"5-5. Функция счётчика" стр. 103** относительно того, как установить счётчик шпульки. Заданное значение может быть сброшено к исходному значению 50 нажатием **R 11** .

6) Установите "U202 Окончательную величину корректировки" с помощью цифровой клавиатуры **12** .

Используя вышеупомянутое заданное значение, определите отношение коррекции натяжения игольной нити.

Заданное значение может быть сброшено до исходного значения 120 нажатием **R 13** .

7) Когда нажата **← 14** , введённое значение подтверждается, и окно возвращается к "S079 Окно коррекции натяжения игольной нити".

* Обратитесь к шаблону слева относительно отношения между "U201 Величина остатка шпульной нити для запуска коррекции" и "U202 Окончательная величина корректировки".

4-1-5. Коррекция натяжения справа / слева



Используйте коррекцию натяжения справа / слева в зависимости от материала, нити и применения.

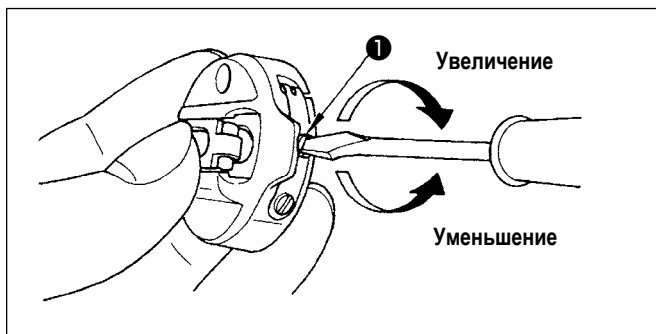

4-1-6. Регулировка натяжения нижней нити

- 1) Натяжение нижней нити можно отрегулировать, подкручивая винт регулировки натяжения **1**.
Поверните ее по часовой стрелке для увеличения.
Поверните ее против часовой стрелки для уменьшения.

4-2. Пружина нитепритягивателя

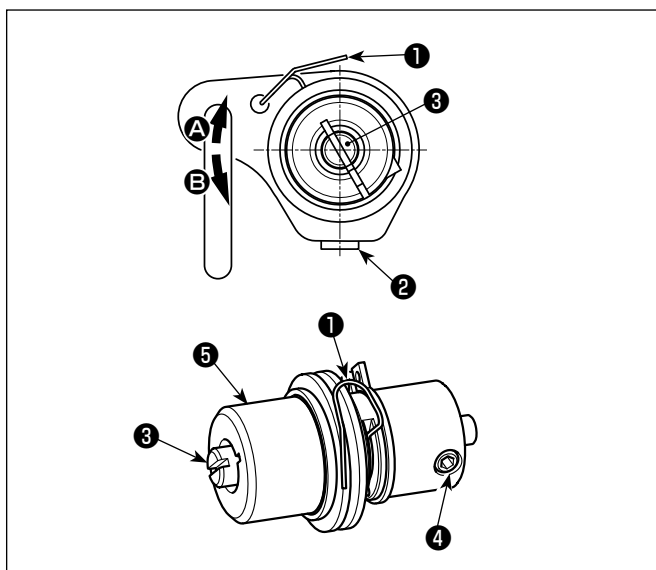

4-2-1. Регулировка ход пружины нитепритягивателя **1**

- 1) Ослабьте установочный винт **2**.
- 2) Поверните регулятор натяжения **3** по часовой стрелке (в направлении **A**) – ход нитепритягательной пружины увеличится, а регулятор **3** повернете против часовой стрелки (в направлении **B**) – ход уменьшится.

4-2-2. Регулировка давления пружины нитепритягивателя **1**

- 1) Ослабьте установочный винт **2** и перемещайте натяжение нитки (сборка) **5**.
- 2) Ослабьте установочный винт натягивающего зажима **4**.
- 3) Поверните регулятор натяжения **3** по часовой стрелке (в направлении **A**) – давление увеличится, а регулятор повернете **3** против часовой стрелки (в направлении **B**) – давление уменьшится.

4-3. Прижимная лапка (Устройство активного прижима)



ПРЕДУПРЕЖДЕНИЕ :

Ничего не помещайте под прижимной лапкой, при подключении электропитания. Если электропитание подключается в то время, как под прижимной лапкой что-то помещается, швейная машина выводит на экран ошибку E910.



Если электропитание к швейной машине будет подключено при нахождении под прижимной лапкой материала и т.п., шаговый двигатель прижима выдаст особый сигнал при возврате в исходное положение. Следует иметь в виду, что такое явление не является сбоем.

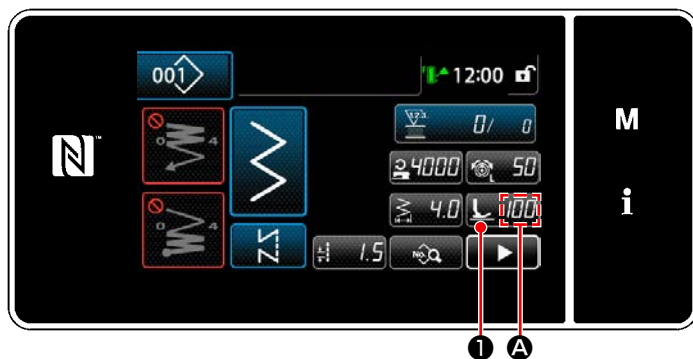

4-3-1. Давление прижимной лапки

Давление прижимной лапки отображается на пульте в сегменте **A**. (Пример отображения : 100)

[Как изменить]

1) Отобразите окно ввода давления прижимной лапки нажатием  **1** .

2) Измените давление прижимной лапки по желанию нажатием **2** . (Диапазон значений ввода на пульте от -20 до 200.)

* Обращайтесь к следующему о приближённых показаниях значений ввода на пульте и давлении прижимной лапки.

3) Подтвердите ввод нажатием  **3** . Затем на экран выведется окно шитья.



Значение ввода на пульте	Давление прижимной лапки (Ссылка)
100	Прибл. 15 Н (1,5 кг)



1. Чтобы избежать телесного повреждения, никогда не помещайте пальцы под прижимную лапку.
2. Имейте в виду, что давление прижимной лапки меняется, когда прижимная лапка или игольная пластина заменены.



1. Обязательно введите положительное значение на пульте управления в случае, когда функция микроподъемника не используется. В противном случае прижимная лапка будет слегка приподнята, и зубчатая рейка будет неспособна обеспечить достаточную эффективность механизма подачи.
2. В случае использования функции микроподъемника эффективность механизма подачи, вероятно, будет недостаточна. Чтобы добиться достаточной эффективности механизма подачи, понизьте скорость пошива или помогайте подавать материал рукой.
3. В случае, когда заданное на пульте управления значение является отрицательной величиной, прижимная лапка во время шитья слегка поднимется.
4. В случае небольшого подъема прижимной лапки во время шитья, эффективность механизма подачи, вероятно, будет недостаточной. Чтобы скомпенсировать снижение эффективности подачи, снизьте скорость пошива или поддерживайте рукой подающийся материал.
5. В случае, когда прижимная лапка поднята, в то время как заданное на пульте управления значение является отрицательной величиной, соответствующие части могут сталкиваться друг с другом. По этой причине будьте осторожны.
6. При использовании вместе со швейной машиной вайпера максимальный подъем прижимной лапки должен составлять не более 8,5 мм.

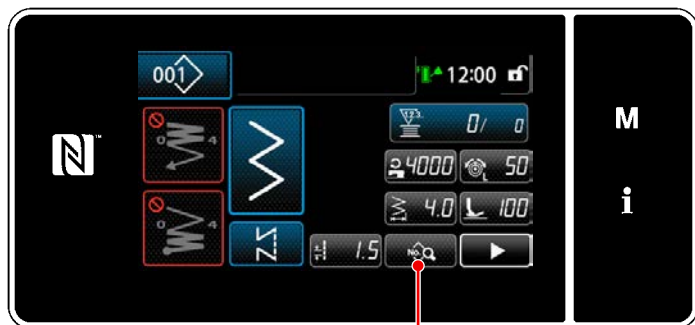

1



2

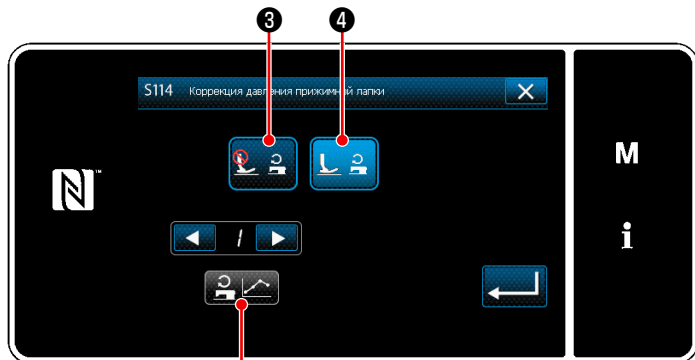

3

4

5

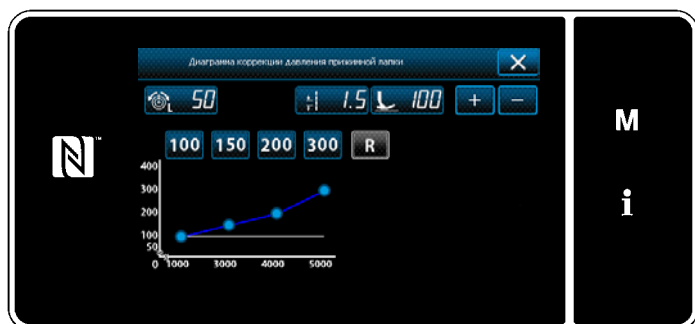



4-3-2. Коррекция давления прижимной лапки

Давление прижимной лапки может устанавливаться в зависимости от скорости шитья. (Эта регулировка эффективно предотвращает скачки прижимной лапки.)

[Как изменить]

1) Отобразите окно редактирования данных шитья нажатием  1.

2) Нажмите  2 для вывода экрана выбора функции коррекции прижима прижимной лапки.

3) Выберите статус (включить / отключить) функцию коррекции давления прижимной лапки при помощи  3 или  4. Когда Вы выбрали «включить», нажатием  5 отображается окно коррекции давления прижимной лапки.

Стандартное давление прижимной лапки для скорости шитья 1 000 ст./мин. берётся за 100%. Давление прижимной лапки может быть изменено для скоростей шитья в 3 000 ст./мин., 4 000 ст./мин. и 5 000 ст./мин.



ПРЕДУПРЕЖДЕНИЕ :

Чтобы защититься от возможных травм из-за неожиданного запуска машины, начинайте следующую работу после выключения электропитания и, убедившись, что мотор находится в покое.

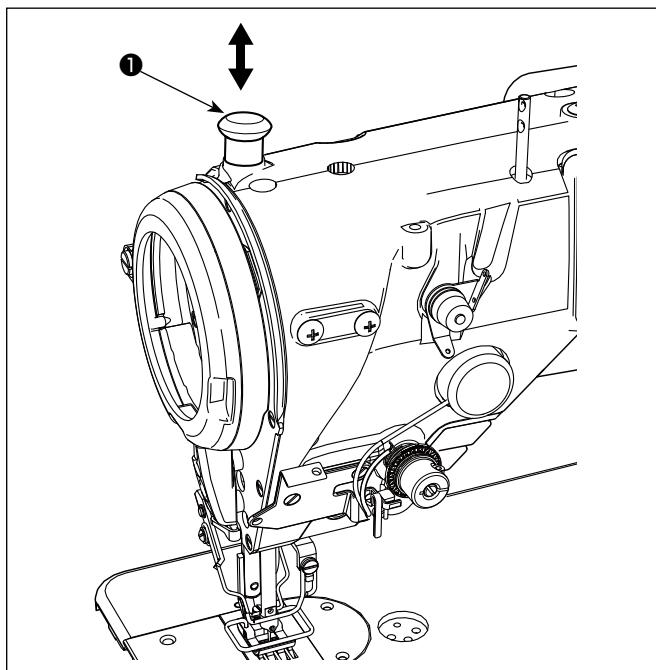

4-3-3. Ручной подъемник

Прижимная лапка может быть поднята/ опущена вручную путем перемещения колпачка кронштейна прижима **1** вверх и вниз, в то время как электропитание к швейной машине будет находиться в выключенном состоянии. Используйте эту функцию ручного подъёма при замене ограничителя или регулировки области входа иглы.

4-4. Настройка длины стежка



1. Может так случиться, что величина подачи пульта управления и фактический шаг шитья будут отличаться друг от друга во время использования не в стандартных условиях, указанных при поставке, или по причине используемого материала. Произведите компенсацию шага в соответствии со швейным изделием.
2. Имейте в виду, что между игольной пластиной и зубчатой рейкой могут возникать помехи в зависимости от типа используемого ограничителя. Обязательно проверьте зазор в ограничителе, который будет использоваться. (Зазор должен составлять более 0,5 мм.)
3. Когда Вы изменили длину стежка, высоту зубчатой рейки или синхронизацию механизма подачи, управляйте швейной машиной на низкой скорости, чтобы удостовериться, что ограничитель не сталкивается с измененной деталью.

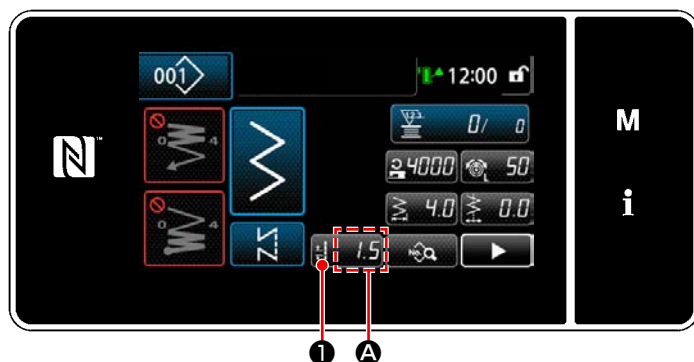

Длина стежка отображается на пульте в сегменте **A**.
(Пример отображения : 1,5 мм)

[Как наладить]

1) Когда нажимается  **1**, отображается экран ввода длины стежка.

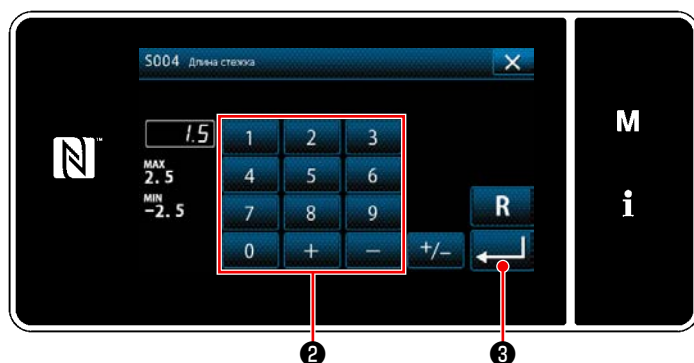

2) Измените длину стежка нажатием клавиш цифровой клавиатуры **2**.
(Единица ввода: 0,1 мм; Диапазон ввода: от -2,5 до 2,5)

3) Подтвердите ввод нажатием  **3**. Затем на экран выведется окно шитья.

4-5. Изменение скорости пошива

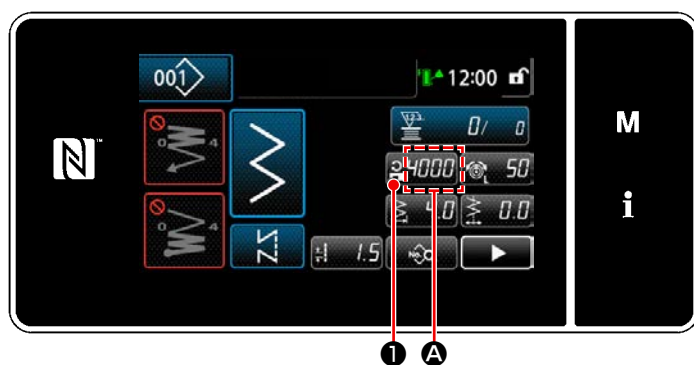

Скорость пошива отображается на пульте в сегменте **A**.
(Пример отображения : 4.000 ст/мин)

[Как изменить]

1) Отобразите окно ввода данных скорости пошива нажатием  **1**.

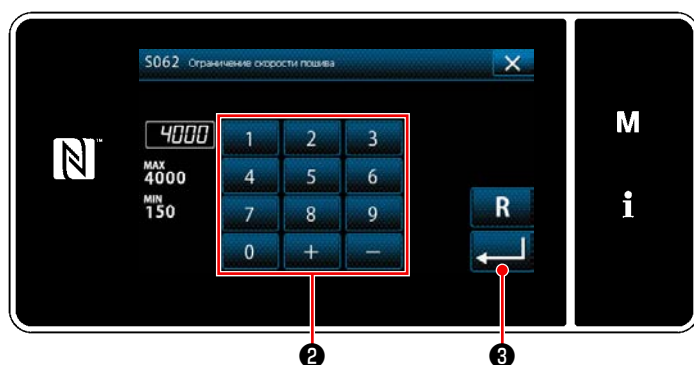

2) Измените скорость пошива по желанию нажатием цифровых клавиш **2**.

3) Подтвердите ввод нажатием  **3**. Затем на экран выведется окно шитья.

4-6. Светодиодная переносная лампа



ПРЕДУПРЕЖДЕНИЕ :

Чтобы предотвратить травмы при внезапном пуске швейной машины, никогда не располагайте руки около области входа иглы и не ставьте ногу на педаль во время регулирования интенсивности светодиода.

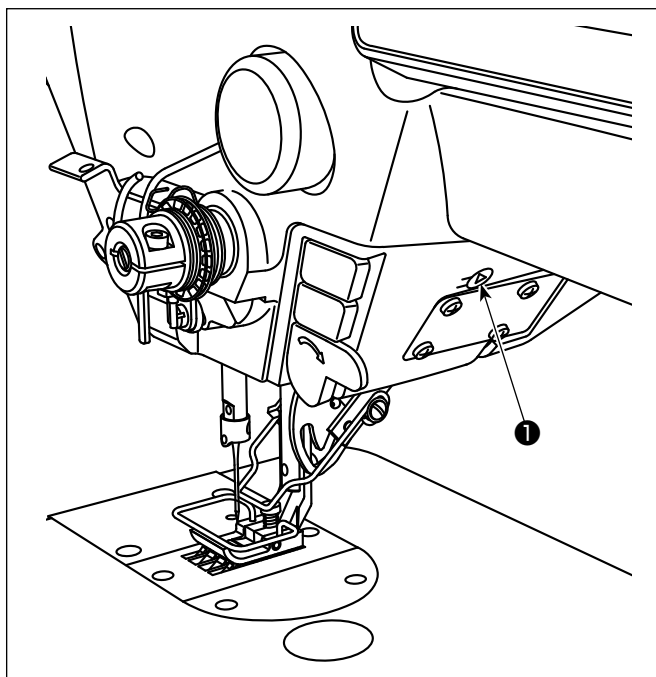

* Этот светодиод предназначен для того, чтобы улучшить удобство пользования швейной машиной, и не предназначен для техобслуживания.

Регулирование интенсивности и выключение света выполняется нажатием переключателя ❶. Каждый раз, когда нажимаете переключатель, интенсивность света регулируется в пять шагов и свет выключается по очереди.

[Изменение интенсивности]

1 ⇒ 5 ⇒ 6 ⇒ 1
Яркий ⇒ Тусклый ⇒ Выключение ⇒ Яркий

Таким образом, каждый раз, когда нажимаете выключатель ❶, статус переносной лампы изменяется при повторении.

Цвет ручного фонарика светодиода может быть налажен на один из трёх различных цветов, как описано ниже, путём удержания переключателя нажатым.

[Изменение в цвете светодиода]

Белый ⇒ Цвет колбы лампочки ⇒ Загорается в обоих цветах

4-7. Строчка с обратным продвижением материала

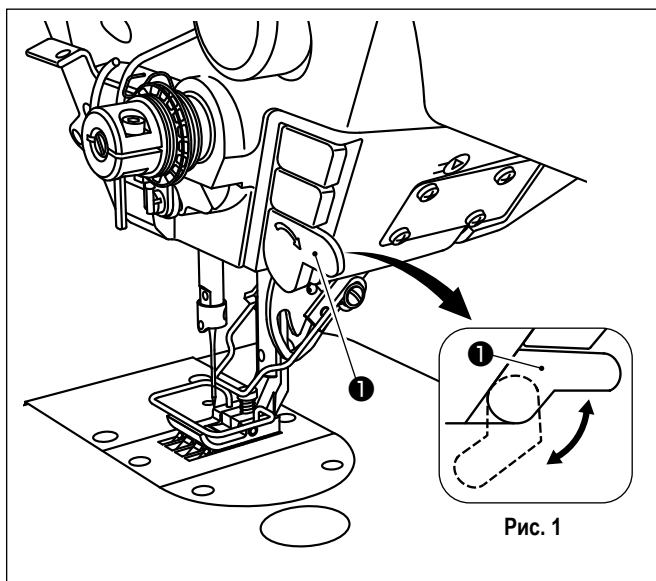

[Механизм строчки с обратным продвижением материала типа однокнопочного включения]

Ручной переключатель ❶ обратной подачи типа однокнопочного включения машина производит строчку с обратным продвижением материала.

Машина возобновляет нормальную подачу при освобождении рычага переключателя.

* Ручной переключатель ❶ может использоваться в двух различных положениях его поворотом. (Рис. 1)

4-8. Пользовательский переключатель

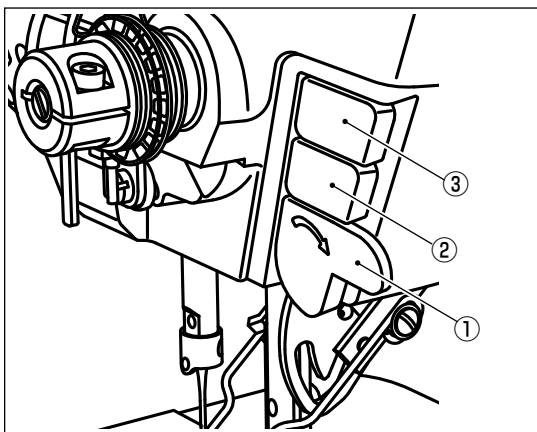

Ручному переключателю ① и переключателям головной части машины ② и ③ могут быть назначены различные операции.

Исходные значения (состояния) описаны ниже.

- ① Ручной переключатель: переключатель, ввод строки с обратной подачей
- ② Переключатель головной части машины 1: Переключатель типа однокнопочного переключения
- ③ Переключатель головной части машины 2: переключатель, ввод зеркального обращения



- 1) Удерживайте **M** **1** нажатой в течение три секунды.
На экране появится "Экран настройки режима".



- 2) Выберите "13. Настройка ручного переключателя".



- 3) Выберите настраиваемый переключатель.



- 4) Выберите пункт функции, который будет назначен переключателю. Затем выберите статус сигнала ввода (**High** / **Low**).

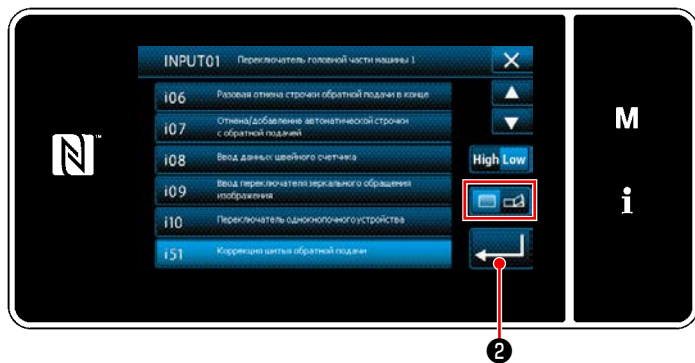

В случае, когда выбираются пункты функции i51 или выше, выполняемая операция устанавливается, когда нажимается кнопка.

 : Функция запускается при удержании кнопки нажатой.

 : Включение/ отключение функции переключится нажатием кнопки.

5) Нажмите  2 .

[Описание операций пользовательского переключателя]

	Элементы функции		Элементы функции
i00	Не снабжена функцией дополнительного ввода	i51	Корректирующая строчка одним стежком с обратной подачей
i01	Корректирующий стежок игла вверх / вниз	i52	Функция подъёма прижимной лапки
i02	Функция обрезки нити	i53	Функция для отмены строчки с обратной подачи в начале шитья
i03	Корректирующая строчка одним стежком	i54	Функция для запрета нажатия передней части педали
i04	Функция подъёма иглы	i55	Функция запрещения подключения триммера
i05	Ввод аварийного выключателя	i56	Ввод команды малой скорости
i06	Функция для разовой отмены строчки с обратной подачей в конце шитья	i57	Ввод команды высокой скорости
i07	Отмена / добавление автоматической строчки с обратной подачей	i58	Переключатель строчки с обратной подачей, ввод
i08	Ввод швейного счётчика	i59	Предел скорости пошива для плавного пуска
i09	Переключатель зеркального обращения, ввод	i60	Команда для скорости однократного шитья
i10	Переключатель типа однокнопочного переключения	i61	Команда для скорости однократного шитья с обратной подачей

4-9. Зеркальная строчка

Зеркальное обращение является функцией для шитья шаблона, который зеркально отражается во время шитья. Когда пользовательский переключатель (i09: уже выделенный функцией для ввода переключателя зеркального обращения), нажимается во время шитья, швейная машина начинает шить с зеркальным обращением пошитого шаблона.

(Обратитесь к "4-8. Пользовательский переключатель" стр. 35 относительно подробностей.)

■ Процедура пошива (дугообразный шаблон)

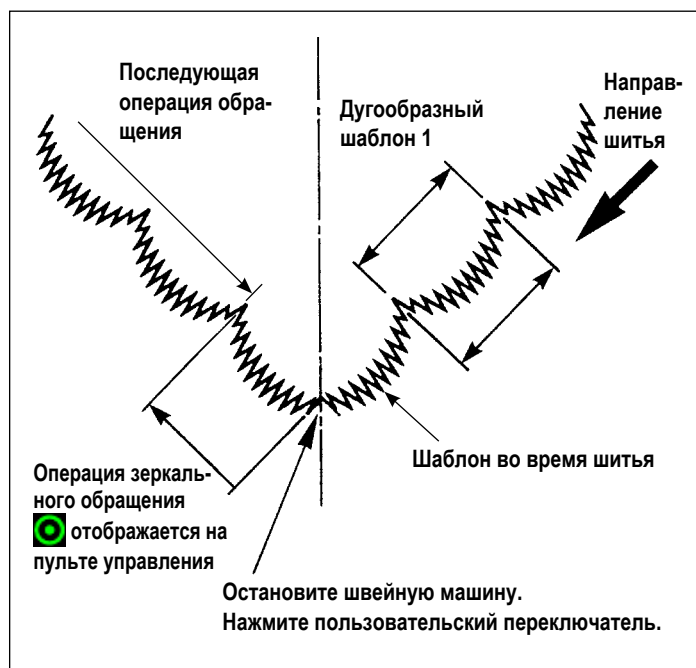
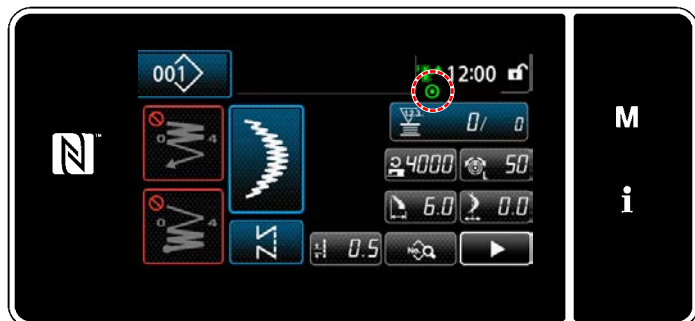



- 1) Остановите швейную машину в положении, в котором Вы желаете произвести зеркальное обращение во время шитья.
- 2) Нажмите пользовательский переключатель (i09: Уже выделенный функцией для ввода переключателя зеркального обращения). Как только швейная машина принимает сигнал ввода переключателя зеркального обращения, в верхней части пульта управления отображается . (Переключатель может принимать сигнал только тогда, когда швейная машина остановлена и не принимает сигнала, когда швейная машина работает.)
- 3) Произведите на швейной машине шитьё с зеркальным обращением.
- 4) Произведите обрезку нити или нажмите снова переключатель зеркального обращения, чтобы закончить обратное шитьё.

■ Настройка функции зеркального отображения

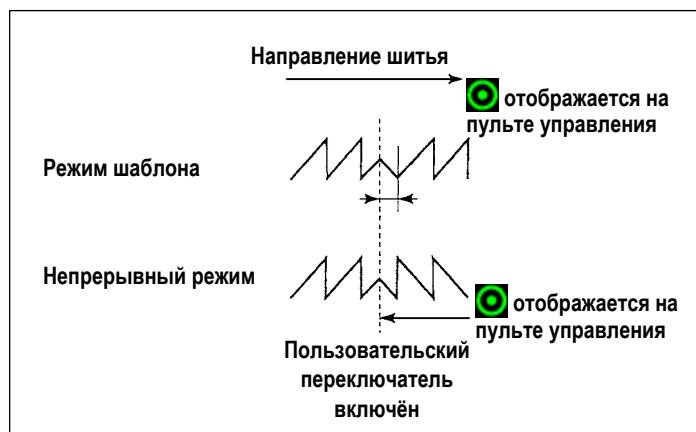
Для зеркального обращения изображения ниже имеются две настройки.



- 1) 1 узор  : Зеркальное обращение - только узор "1". После завершения обратного узора шаблон возвращается к оригинальному виду.
- 2) Непрерывный  : машина непрерывно работает с обратным узором после обращения, пока не производится обрезка нити или, пока не будет нажат снова переключатель обращения.

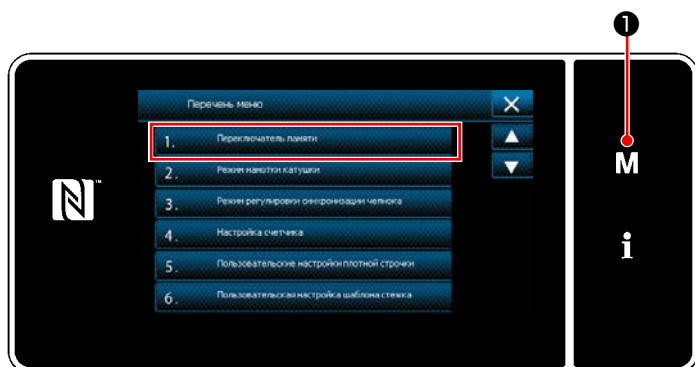

<Экран настройки режима>

- 1) Когда **M** **1** удерживается нажатым в течение трёх секунд на экране шитья, отображается "Экран настройки режима".
- 2) Выберите "1. Переключателем памяти". На экране появится "Экран выбора типа переключателя памяти".



<Экран выбора типа переключателя памяти>

- 3) Выберите "1. Отобразить все". На экране появится "Окно редактирования переключателем памяти".

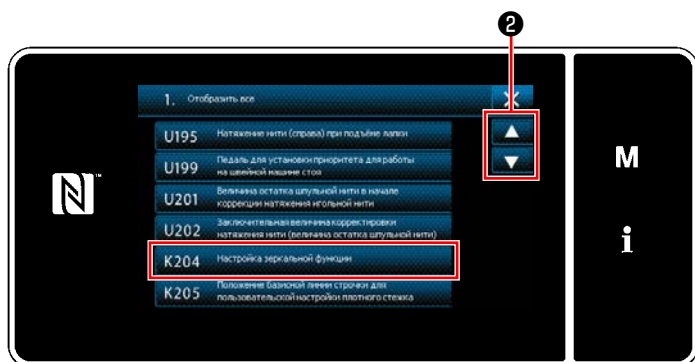

<Окно редактирования переключателем памяти>

- 4) Выберите "K204 Настройка зеркальной функции" нажатием **2**.

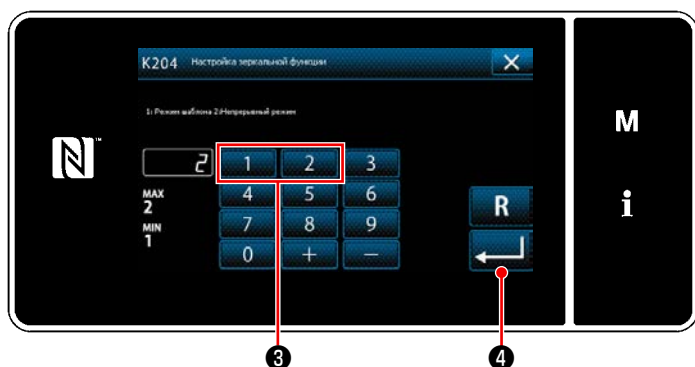

- 5) Выберите "1: Режим шаблона" или "2: Непрерывный режим" нажатием цифровой клавиши **3**.
 - * Исходное значение установилось к "2: Непрерывный режим".
- 6) Нажмите **4**, чтобы подтвердить настройку. На экране появится "Окно редактирования переключателем памяти".

4-10. Стежок пучком

При производстве строчки декоративного зигзагообразного стежка, используйте дополнительный калибр ниже для декоративного зигзагообразного стежка.

Обратитесь к "5-3-8. Шаблон 2 (пучок)" стр. 92 относительно подробностей.

[Пример установки дополнительного калибра для декоративного зигзагообразного стежка]

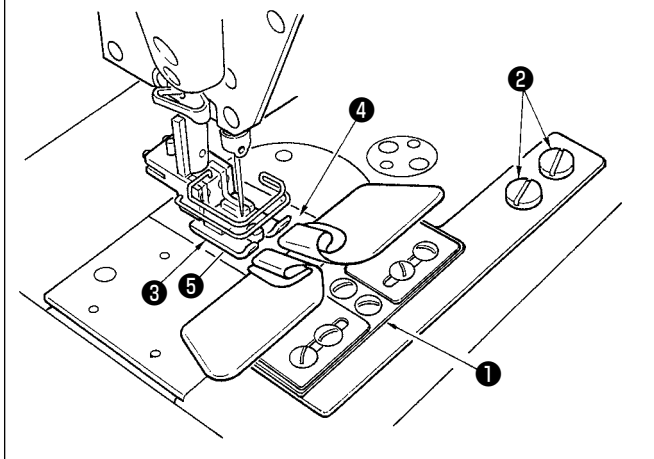

1. При использовании дополнительных калибров для декоративного зигзагообразного стежка, не может использоваться устройство вайпера.
2. При шитье декоративного зигзагообразного стежка с использованием дополнительного калибра декоративного зигзагообразного стежка, установите прижим ③ так, чтобы давление правых и левых подошв прижима было равно и производило микроподъем приблизительно в толщину листка бумаги. Затем, может быть предотвращено проскальзывание материала с правой и левой сторон.



	Каталожный номер	Название детали	Кол-во
①	MAM09700BA0	Загибатель, повернутый вверх для декоративного зигзагообразного стежка (комплект).	1
②	SS5110710SP	Установочный винт для загибателя ткани выше	2
③	22591564	Прижим (сборная деталь)	1
④	10061554	Игольная пластина (сборная деталь)	1
⑤	10064004	Зубчатая рейка	1

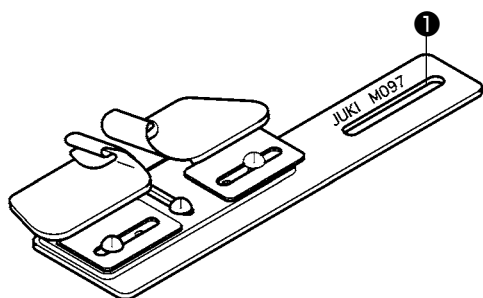

Для декоративного зигзагообразного стежка может поставляться также загибатель, завернутый книзу (комплект)
№ детали: MAM09700A0

4-11. Регулировка количества масла в челноке



ПРЕДУПРЕЖДЕНИЕ :

Чтобы защититься от возможных травм из-за неожиданного запуска машины, начинайте следующую работу после выключения электропитания и, убедившись, что мотор находится в покое.

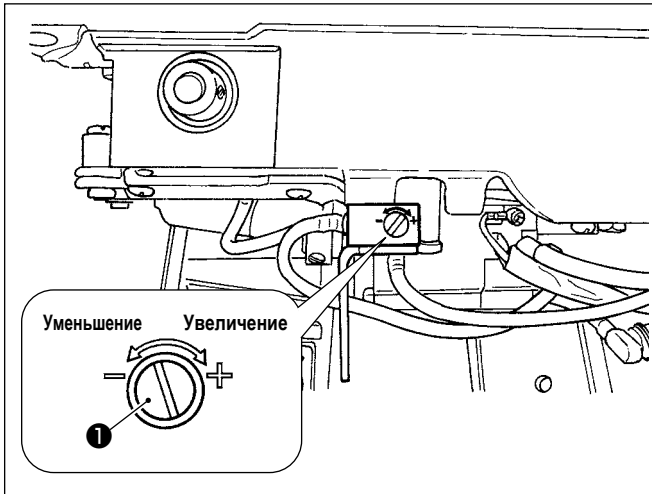

Регулировка количества масла в челноке производится регулировочным винтом количества масла ❶.

● Процедура регулировки

Затяните (поверните по часовой стрелке) регулировочный винт количества масла ❶, чтобы увеличить количество масла в челноке, или ослабьте (поверните против часовой стрелки), чтобы уменьшить его.

1. При регулировке уровня масла в челноке выполняйте регулировку так, чтобы уменьшить количество масла после небольшого увеличения.
 2. Вы всегда используйте швейную машину на малой скорости шитья, существует вероятность возникновения неполадок из-за недостаточного количества масла в челноке. Если машина всегда используется при низкой скорости шитья, следует выполнить регулировку количества масла в челноке.
 3. Существует вероятность протечки масла из вала челнока, так как масло не будет возвращаться в масляный бак, если винт для регулировки количества масла ❶ используется в полностью затянутом состоянии. Не используйте винт в полностью затянутом состоянии. Кроме того, если уровень масла в челноке не поднимается до нужного уровня, за исключением случаев, когда винт для регулировки количества масла ❶ затянут практически полностью, нужно принять во внимание, что масляный фитиль на вале челнока (№ детали по каталогу JUKI 11015906) засорен или тому подобное. Замените масляный фитиль на вале челнока.
- О процедуре замены обратитесь к "6-1-3. Процедура замены фитиля вала челнока" стр. 122.



5. КАК ИСПОЛЬЗОВАТЬ ПУЛЬТ УПРАВЛЕНИЯ

5-1. Объяснение экрана шитья (при выборе швейной фигуры)

На экране шитья отображаются форма и заданные значения швейной фигуры, шьющейся в настоящее время.

Отображение и работа кнопок отличаются в зависимости от выбранной швейной фигуры.

Следует иметь в виду, что экран шитья показывает два различных отображения, т.е. отображение швейной фигуры и экран счётчика. Обратитесь к **"5-5. Функция счётчика"** стр. 103 для описания экрана счётчика.

Есть два различных режима отображения на экране; т.е. **<Режим оператора>** и **<Режим персонала техобслуживания>**.

Режимы могут переключаться между режимом оператора и режимом персонала техобслуживания путём одновременного нажатия **M ①** и **i ②**.

Режим отображения на экране может также быть изменён переключателем памяти "U400: Управление режимом использования".

Обратитесь к **"5-7. Перечень данных переключателя памяти"** стр. 109 относительно подробностей.

(1) Экран шитья (при выборе швейной фигуры)

Швейная фигура может быть выбрана с помощью **Z.S ⑪**. Доступны пять различных швейных фигур, как описано ниже.

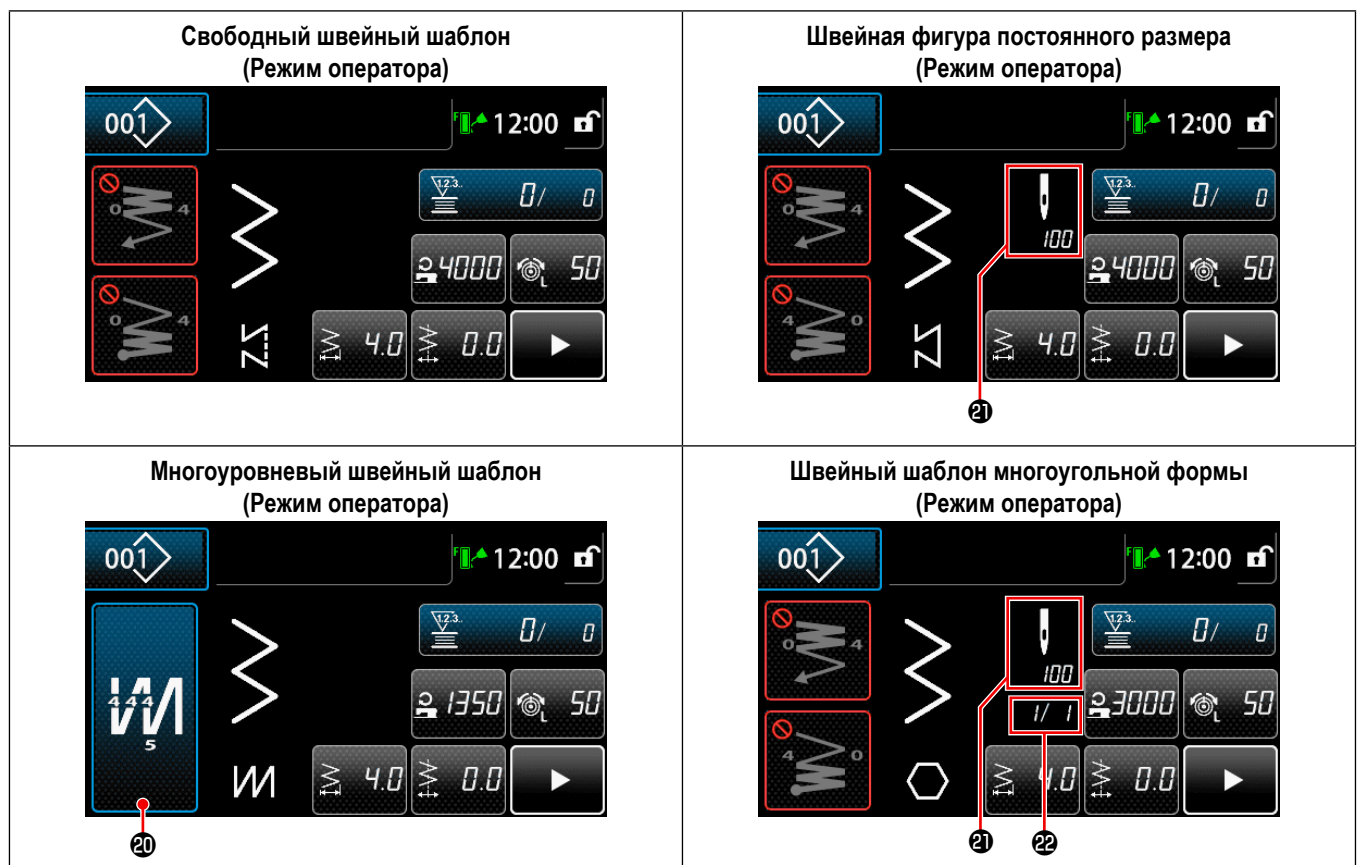
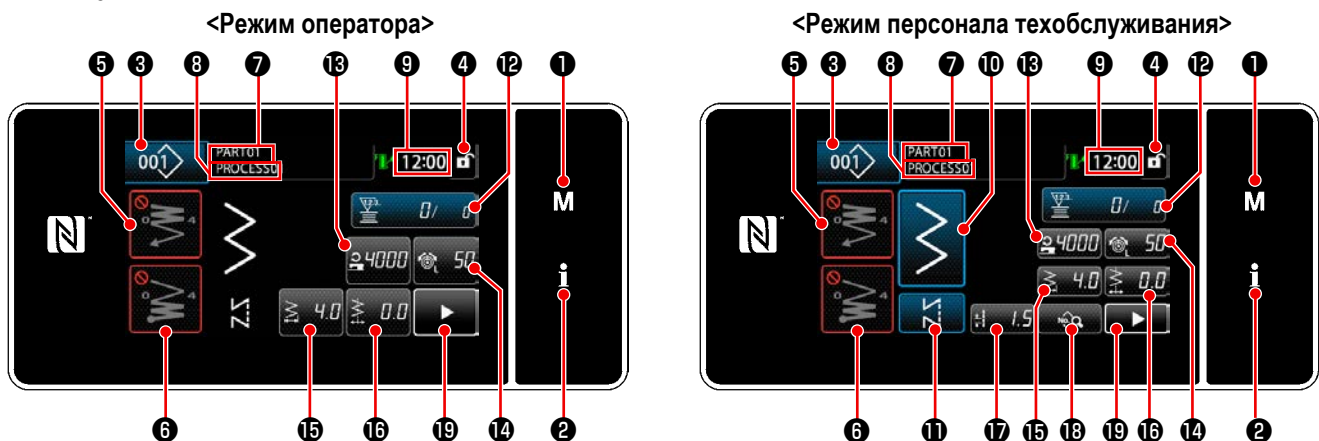

Непрерывная швейная фигура (Режим оператора)

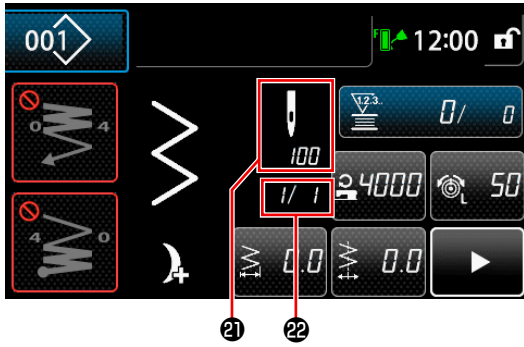

Свободный швейный шаблон (Режим персонала техобслуживания)



Швейная фигура постоянного размера (Режим персонала техобслуживания)

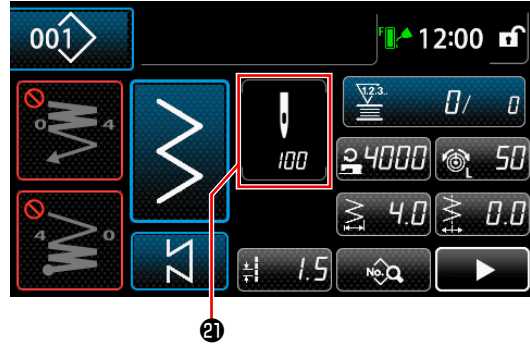

Многоуровневый швейный шаблон (Режим персонала техобслуживания)

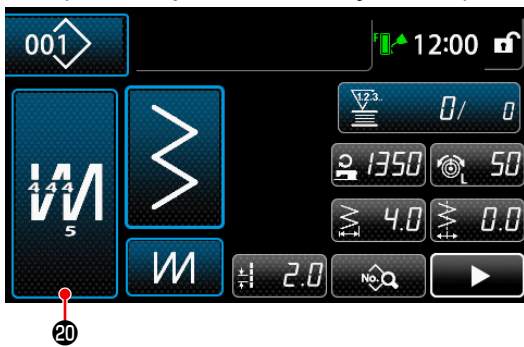



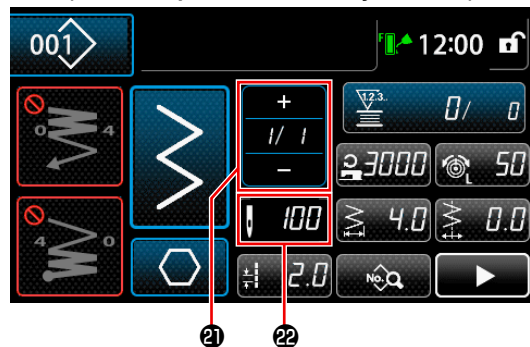

Швейный шаблон многоугольной формы (Режим персонала техобслуживания)

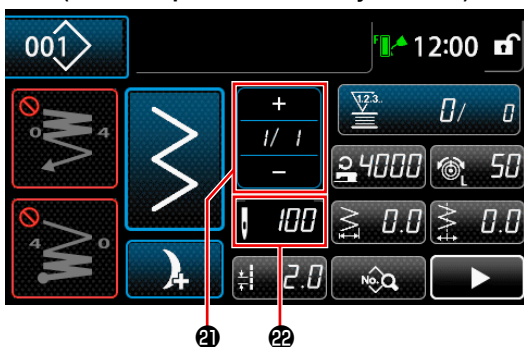

Непрерывная швейная фигура (Режим персонала техобслуживания)



	Переключатель/отображение	Описание
1	Клавиша режима	Этот переключатель используется для отображения окна меню. Режим переключается между режимом оператора и режимом персонала техобслуживания одновременным нажатием Клавиша режима и Клавиша информации.
2	Клавиша информации	Этот переключатель используется для отображения информационного окна. Режимы переключаются между режимом оператора и режимом персонала техобслуживания одновременным нажатием Клавиша информации и Клавиша режима.
3	Кнопка номера швейной фигуры	На экран выводится окно перечня швейных фигур. Этой кнопкой выводится выбранный в настоящее время номер швейной фигуры.
4	Кнопка простой блокировки окна	Эта кнопка используется для переключения рабочих режимов кнопок, выведенных на экран, между их включением и отключением. Эта кнопка используется для отображения на экране состояния простой блокировки окна. Блокировано:  Разблокировано:  Как только работа кнопок будет заблокирована с использованием кнопки простой блокировки окна, работа кнопок, выведенных на экран, кроме этой кнопки, будет отключена.
5	Кнопка стежка обратной подачи в начале шитья	Эта кнопка используется для изменения "с или без" строчки с обратной подачей в начале шитья для швейной фигуры, отображённой на пульте управления. Когда строчка с обратным продвижением материала в начале шитья помещена в выключенное состояние, на верхней левой кнопке отображается знак  . Окно редактирования строчки с обратным продвижением материала (в начале) выводится на экран удержанием этой клавиши нажатой в течение одной секунды. → Вышеупомянутое окно редактирования отображается в случае свободного строчения, шитья с постоянным размером, строчки многоугольной формы и непрерывного шитья. В этом окне эта кнопка используется для изменения "с или без" строчки с обратной подачей в конце шитья.
6	Кнопка стежка обратной подачи в конце шитья	Эта кнопка используется для переключения "с/ без" строчки с обратной подачей в конце шитья отображённой швейной фигуры. Когда строчка с обратным продвижением материала в конце шитья помещена в выключенное состояние, на верхней левой кнопке отображается знак  . Окно редактирования строчки с обратным продвижением материала (в конце) выводится на экран, удержанием этой клавиши нажатой в течение одной секунды. → Вышеупомянутое окно редактирования отображается в случае свободного строчения, шитья с постоянным размером, строчки многоугольной формы и непрерывного шитья. В этом окне эта кнопка используется для изменения "с или без" строчки с обратной подачей в конце шитья.
7	Номер детали	Выводится на экран номер детали. Количество знаков, которое может быть введено как номер детали, составляет 24. В верхней части пульта управления может отображаться до 19 знаков.
8	Процесс/комментарий	В зависимости от настройки переключателя памяти U404 выводится на экран или номер детали / процесса или комментарий. Количество знаков, которое может быть введено в качестве процесса, составляет 24. В верхней части пульта управления может отображаться до 19 знаков. Количество знаков, которое может быть введено как комментарий, составляет 50. В верхней части пульта управления может отображаться до 37 знаков. * Относительно циклического шитья, может быть введён только комментарий.
9	Отображение часов	В этом поле отображается время, установленное на швейной машине, в 24-часовой системе.
10 *	Кнопка швейной формы	Выбранная швейная форма отображается на пульте управления. Обратитесь к " 5-3. Настройка швейной формы " стр. 78. Нажатием этой кнопки отображается окно выбора формы.
11 *	Кнопка швейной фигуры	В этом поле отображается выбранная швейная фигура. Доступны пять различных швейных фигур, такие как свободные швейные фигуры, швейные фигуры постоянного размера, шаблон строчки внахлест, швейные шаблоны многоугольной формы и непрерывные швейные фигуры. Экран выбора швейной фигуры отображается нажатием кнопки швейной фигуры.

	Переключатель/отображение	Описание
12	Кнопка пользовательских настроек	Этой кнопкой может быть назначена и зарегистрирована выбранная функция. Эта кнопка первоначально установлена на "Шпульная нить / швейный счетчик". Обратитесь к "5-2-6. Перечень функций шаблона" стр. 58.
13	Кнопка пользовательских настроек	Этой кнопкой может быть назначена и зарегистрирована выбранная функция. Эта кнопка первоначально установлена на "Скорость пошива". Обратитесь к "5-2-6. Перечень функций шаблона" стр. 58.
14	Кнопка пользовательских настроек	Этой кнопкой может быть назначена и зарегистрирована выбранная функция. Эта кнопка первоначально установлена на "Натяжение нити". Обратитесь к "5-2-6. Перечень функций шаблона" стр. 58.
15	Кнопка пользовательских настроек	Этой кнопкой может быть назначена и зарегистрирована выбранная функция. Эта кнопка первоначально установлена на "Ширину зигзага". Обратитесь к "5-2-6. Перечень функций шаблона" стр. 58.
16	Кнопка пользовательских настроек	Этой кнопкой может быть назначена и зарегистрирована выбранная функция. Эта кнопка первоначально установлена на "Базовую линию стежка". Обратитесь к "5-2-6. Перечень функций шаблона" стр. 58.
17 *	Кнопка пользовательских настроек	Этой кнопкой может быть назначена и зарегистрирована выбранная функция. Эта кнопка первоначально установлена на "Длина стежка". Обратитесь к "5-2-6. Перечень функций шаблона" стр. 58.
18 *	Кнопка пользовательских настроек	Этой кнопкой может быть назначена и зарегистрирована выбранная функция. Эта кнопка первоначально установлена на "Перечень данных шитья". Обратитесь к "5-2-6. Перечень функций шаблона" стр. 58.
19	Кнопка пользовательских настроек	Этой кнопкой может быть назначена и зарегистрирована выбранная функция. Эта кнопка первоначально установлена на "Второй экран шитья". Обратитесь к "5-2-6. Перечень функций шаблона" стр. 58.
20	Кнопка многослойной строчки	Окно настройки многослойной строчки, выводится на экран, удерживанием этой кнопки нажатой в течение одной секунды. Обратитесь к "5-2-5. Редактирование швейных фигур" стр. 55. → Эта кнопка отображается, когда выбрана многослойная строчка.
21	Число стежков	Отображается число стежков для шитья постоянного размера и число стежков, зарегистрированное для каждой ступени строчки многоугольной формы и непрерывного шитья. → Число стежков отображается в случае выбора шитья постоянного размера, строчки многоугольной формы или непрерывного шитья.
22	Отображение количества ступеней шаблона	Текущая ступень отображается в левой части, а общее количество ступеней отображается в правой части пульта управления. "1 - 30" отображается, как количество ступеней шаблона, в случае строчки многоугольной формы, или же отображается "1 - 20" в случае непрерывного шитья. → "Отображение количества ступеней шаблона" выводится в случае, когда выбраны строчка многоугольной формы или непрерывное шитье.

* Только в случае выбора режима персонала техобслуживания.

5-2. Швейные фигуры

Шаблоны, которые часто шьются, могут быть зарегистрированы как швейные фигуры.

Когда шаблоны зарегистрированы как швейные фигуры, желаемая швейная фигура может быть вызвана путём лишь выбора номера швейной фигуры.

В качестве швейных фигур может быть зарегистрировано целых 200 различных шаблонов.

5-2-1. Конфигурация швейной фигуры

Одна швейная фигура состоит из четырех элементов, т.е. строчки с обратным продвижением материала (в начале), основного строчения, строчки с обратным продвижением материала (в конце) и функции шаблона.

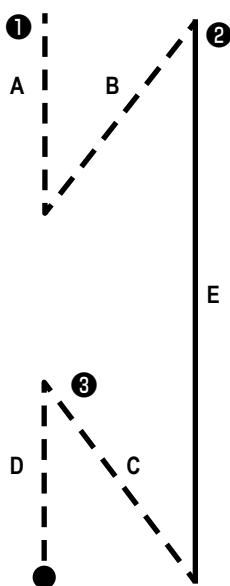

Шаблоны № 1 - 200	
①	Раздел строчки с обратным продвижением материала (в начале) Обратитесь к "5-2-3. Шаблон строчки с обратным продвижением материала (в начале)" стр. 48.
②	Основной сегмент шитья <ul style="list-style-type: none">· Свободный пошив· Пошив постоянного размера· Многоуровневое шитьё· Пошив многоугольной формы· Непрерывное шитье Обратитесь к "5-2-5. Редактирование швейных фигур" стр. 55 и к "8-2. Подготовка сшивания многоугольной формы" стр. 141.
③	Раздел строчки с обратным продвижением материала (в конце) Обратитесь к "5-2-4. Шаблон строчки с обратным продвижением материала (в конце)" стр. 54.
④	Функция шаблона Обратитесь к "5-2-5. Редактирование швейных фигур" стр. 55.

5-2-2. Перечень швейных фигур

На экране отображается перечень сохраненных швейных фигур. В режиме персонала техобслуживания швейные фигуры могут быть созданы, скопированы и удалены.

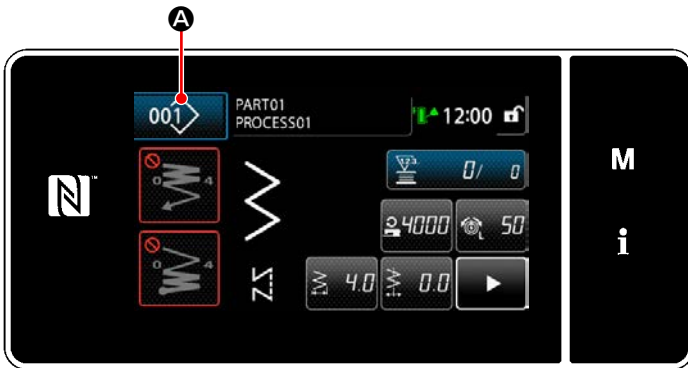

<Экран шитья (Режим оператора)>

На экране шитья каждого режима нажмите кнопку швейной фигуры  **A**.

Перечень швейных фигур отобразится на экране.

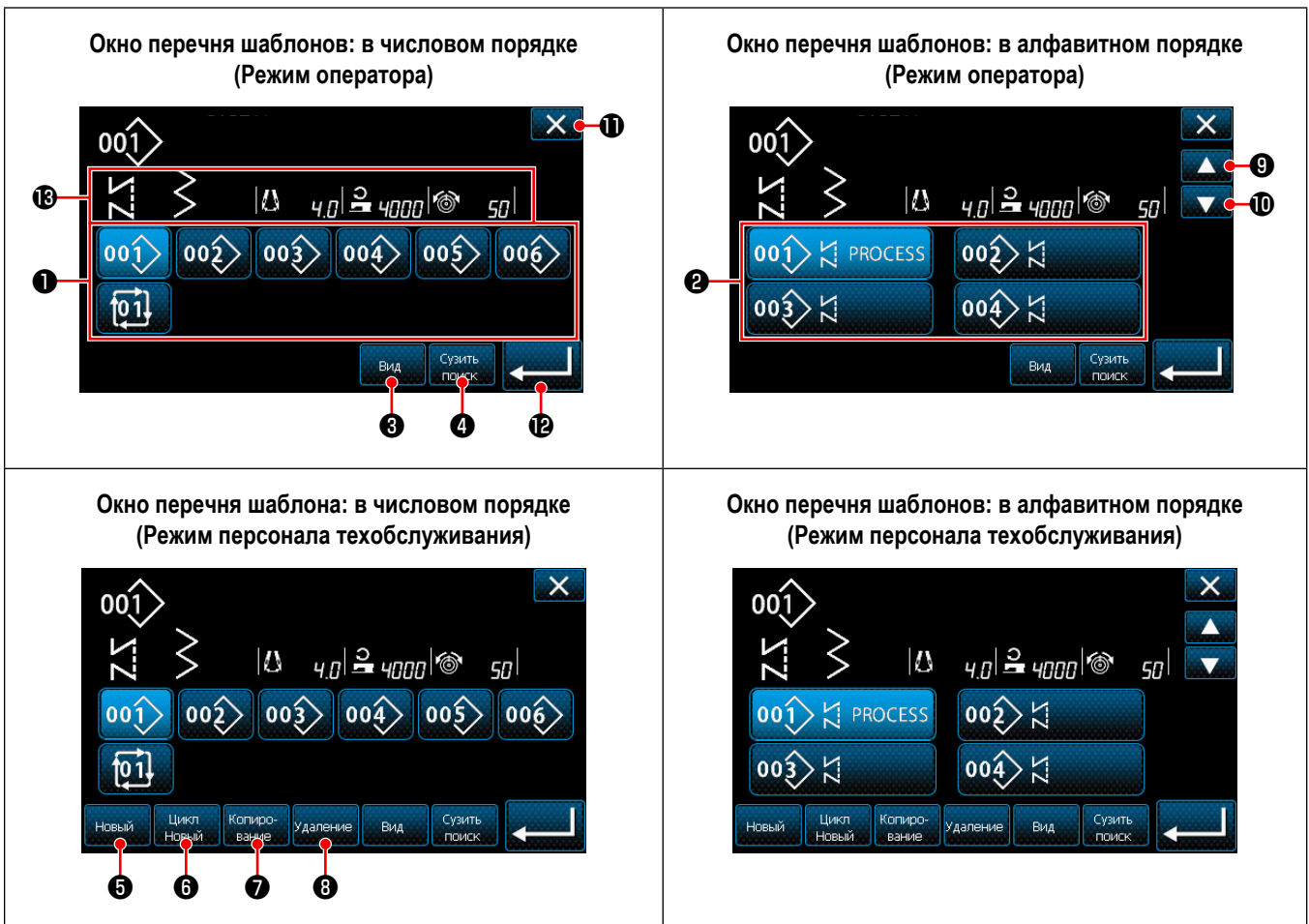



	Название	Функция
❶	Кнопка номера фигуры	Эта кнопка используется для отображения числа зарегистрированных швейных фигур и циклических шаблонов. (Номера циклического шаблона, которые не зарегистрированы, не отображаются.) Когда нажата эта кнопка, швейная фигура переводится в выбранное состояние. Диапазон отображения: номера швейных фигур 1 - 200 и циклических шаблонов 1 - 20
❷	Кнопка номера шаблона (в порядке регистрации знаков)	На экран выводится швейная фигура, и нажатием этой кнопки шаблон переводится в выбранное состояние.
❸	Кнопка сортировки	Эта кнопка используется для сортировки зарегистрированных шаблонов в порядке номеров швейной фигуры, процесса, номера детали или комментария. Диапазон отображения фигуры №: номера швейных фигур 1 - 200 и циклических шаблонов 1 - 20 Регистрация характеристик диапазона экрана: номера швейных фигур 1 - 200
❹	Кнопка детализации	Эта кнопка используется для отображения окна настройки детализации.
❺	Новая кнопка создания швейной фигуры	Эта кнопка используется для создания новой швейной фигуры. Обратитесь за подробностями к "8-1-1. Создание нового шаблона" стр. 137. * Эта кнопка отображается только в режиме персонала техобслуживания.
❻	Новая кнопка создания циклического шаблона	Эта кнопка используется для создания нового циклического шаблона. Обратитесь за подробностями к "8-4. Фигура циклического шитья" стр. 153. * Эта кнопка отображается только в режиме персонала техобслуживания.
❼	Кнопку копирования фигуры	Эта кнопка используется для копирования швейной фигуры или циклического шаблона, а также регистрации скопированного шаблона под новым номером. Обратитесь за подробностями к "8-1-2. Копирование рисунка" стр. 139. * Эта кнопка отображается только в режиме персонала техобслуживания.
❽	Кнопка удаления шаблона	Эта кнопка используется для отображения сообщения подтверждения удаления шаблона. В случае, когда имеется только один зарегистрированный шаблон, шаблон не может быть удален. * Эта кнопка отображается только в режиме персонала техобслуживания.
❾	Кнопка прокрутки (вверх)	Эта кнопка используется для отображения предыдущей страницы.
❿	Кнопка прокрутки (вниз)	Эта кнопка используется для отображения следующей страницы.
⓫	Кнопка закрытия	Эта кнопка используется для отмены выбранного шаблона и отображения экрана шитья.
⓬	Клавиша ввода	Эта кнопка используется для подтверждения выбранного шаблона и отображения экрана шитья.
⓭	Отображение выбираемых данных шаблона	Эта кнопка используется для отображения данных шаблона, который выбирается.

5-2-3. Шаблон строчки с обратным продвижением материала (в начале)

Швейный шаблон строчки с обратной подачей в начале шитья устанавливается, как описано ниже.

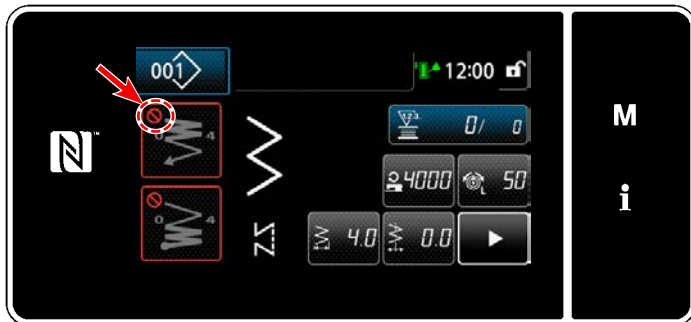
(1) Включение строчки с обратным продвижением материала (в начале)



Фигурой строчки с обратным продвижением материала в начале шитья можно управлять, когда функция строчки с обратным продвижением материала в начале шитья переведена во включенное состояние (знак  не отображается).

Если эта функция переведена в выключенное состояние, нажмите кнопку стежка обратной подачи в начале шитья, чтобы выключить отображение знака  для включения функции строчки с обратным продвижением материала в начале шитья.

(2) Изменение шаблона числа стежков и длина стежка с обратным продвижением материала (в начале)

◆ В случае режим оператора

① Отображение окна редактирования для строчки с обратным продвижением материала (в начале)

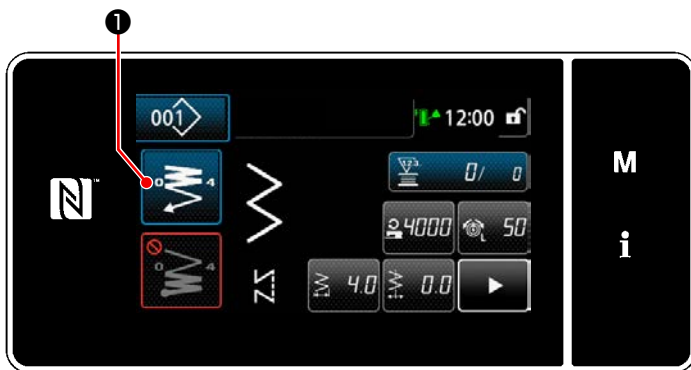

Удерживайте  **1** нажатой в течение одной секунды. На экране появится "Окно редактирования для строчки с обратным продвижением материала (в начале)".

② Настройка числа стежков и числа повторов строчки с обратной подачей в начале шитья

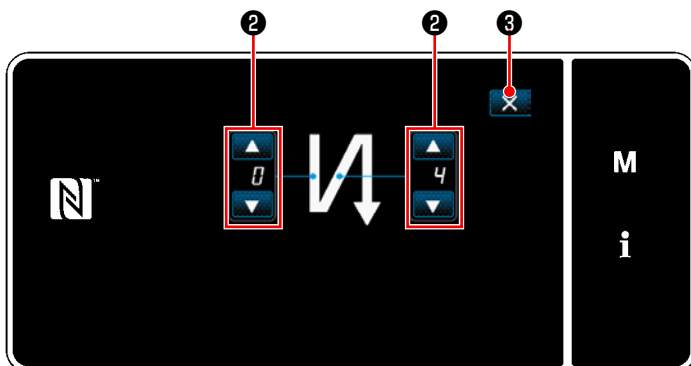

Измените количество стежков обратной подачи с помощью  **2**.

Введённое Вами значение подтверждается нажатием  **3**. Затем на экране появится окно шитья.

<Окно редактирования для строчки с обратным продвижением материала (в начале) (Режим оператора)>

◆ О режиме персонала техобслуж

① Выберите тип строчки с обратной подачей в начале шитья

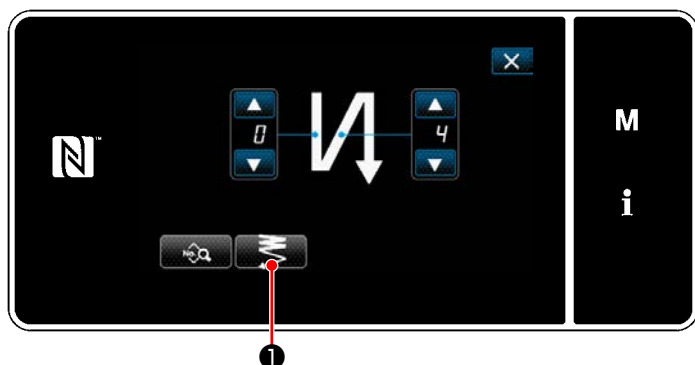

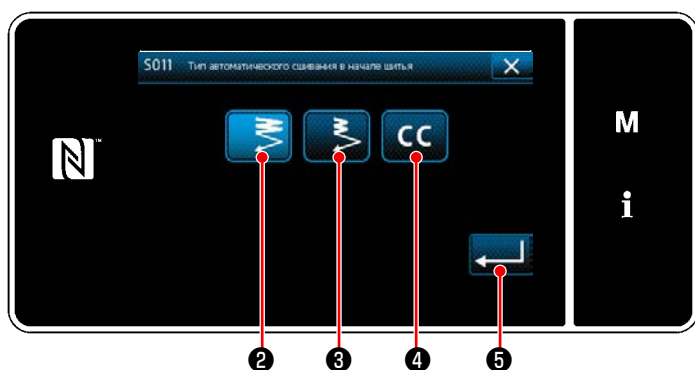

<Окно редактирования для строчки с обратным продвижением материала (в начале) (Режим персонала техобслуживания)>



<Тип экрана ввода строчки с обратной подачей (Режим персонала техобслуживания)>

- 1) Отобразите "Окно редактирования для строчки с обратным продвижением материала (в начале)" обращаясь к случаю с режимом оператора.
- 2) Когда нажимается  ①, отображается "Тип экрана ввода строчки с обратной подачей".

- 3) Выберите один из шаблонов строчки с обратной подачей, которые будут использоваться в начале шитья:

- Нормальный стежок плотной строчки  ②
- Двухточечный стежок плотной строчки  ③
- Стежок плотной строчки пользовательской настройки  ④

Нажмите  ⑤, чтобы подтвердить вышеупомянутую операцию и вернуть текущее окно к "Окно строчки с обратной подачей начала шитья".

② Настройка шаблона строчки с обратной подачей в начале шитья

- В случае нормального стежка плотной строчки  ②

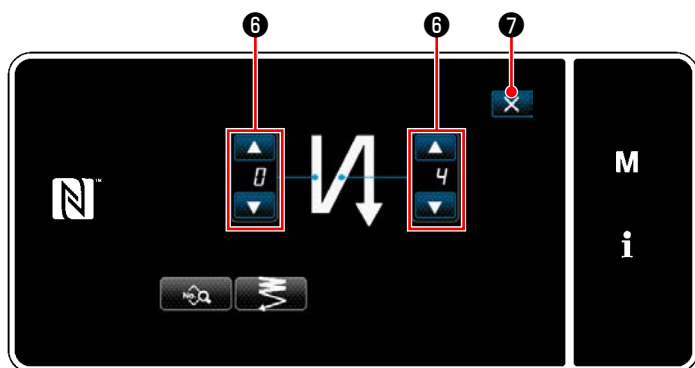

Измените количество стежков обратной подачи с помощью  ⑥.

Введённое Вами значение подтверждается нажатием  ⑦. Затем на экране появится окно шитья.

- В случае двухточечного стежка плотной строчки  ③

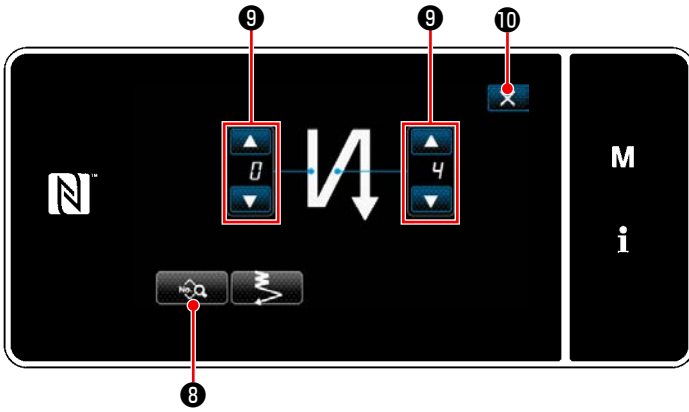

Длина стежка и прочие значения могут быть установлены с помощью  ⑧ .

Измените число стежков плотной строчки с помощью



Введённое Вами значение подтверждается нажатием  ⑩ . Затем на экране появится окно шитья.

- В случае выбора пользовательской настройки плотной строчки  ④

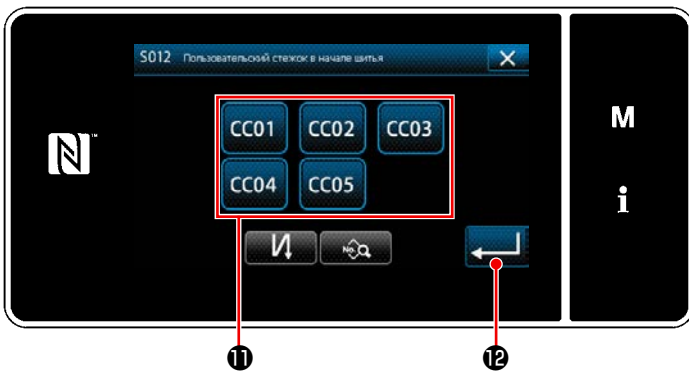



Нажмите кнопку ⑪ , чтобы выбрать пользовательскую настройку плотной строчки.

Нажмите  ⑫ , чтобы подтвердить вышеупомянутую операцию и вернуть текущее окно к окну строчки с обратной подачей в начале шитья.

* Обратитесь к **"8-6. Шаблон пользовательской плотной строчки" стр. 165** относительно подробностей пользовательской настройки плотной строчки.

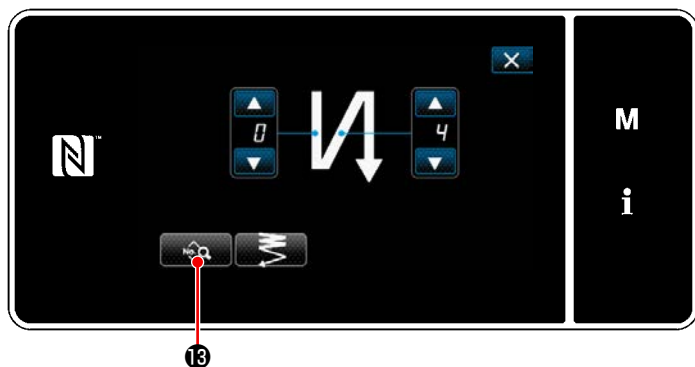
③ Редактирование данных строчки с обратной подачей в начале шитья



- 1) Когда нажимается  **13** в окне строчки с обратной подачей в начале шитья, отображается "Экран редактирования строчки с обратной подачей в начале шитья".

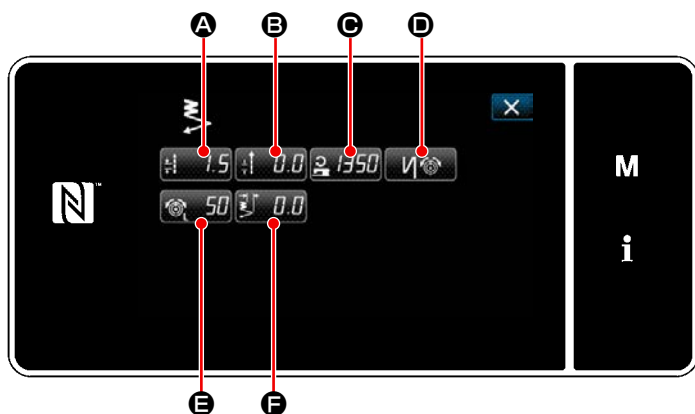

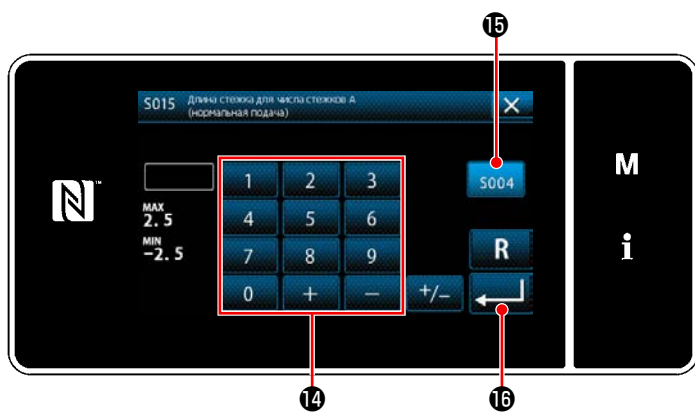

<Экран редактирования строчки с обратной подачей в начале шитья>

• Ввод длины стежка (нормальная подача) (A)





<Экран ввода стежка (нормальная подача)>

- 1) Когда нажата  **A**, отображается "Экран ввода стежка (нормальная подача)".
- 2) Когда нажата  **15**, запускается ввод длины стежка (нормальная подача).
- 3) Введите длину стежка (нормальная подача) с помощью цифровой клавиатуры **14**. (от -2,5 до 2,5)
* В случае, когда выбирается **15**, длина стежка будет той, которая используется для сегмента строчки с обычной подачей.
- 4) Когда нажимается  **16**, введённое значение подтверждается, и окно возвращается к "Экран редактирования строчки с обратной подачей в начале шитья".

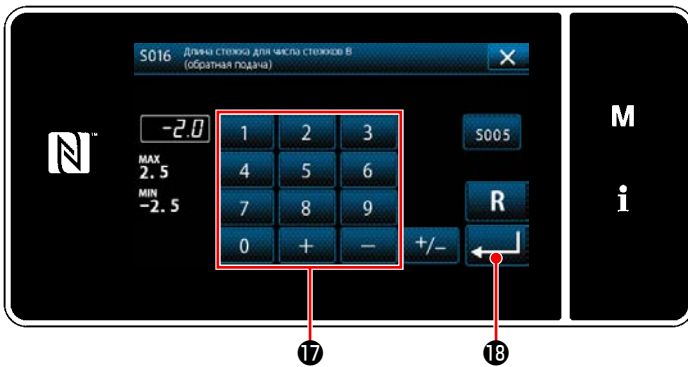
• Ввод длины стежка (обратная подача) (B)





<Экран ввода стежка (обратная подача)>

- 1) Когда нажата  **B**, отображается "Экран ввода стежка (обратная подача)".
- 2) Введите длину стежка (обратная подача) с помощью цифровой клавиатуры **17** . (от -2,5 до 2,5)
- 3) Когда нажимается  **18** , введённое значение подтверждается, и окно возвращается к "Экран редактирования строчки с обратной подачей в начале шитья".

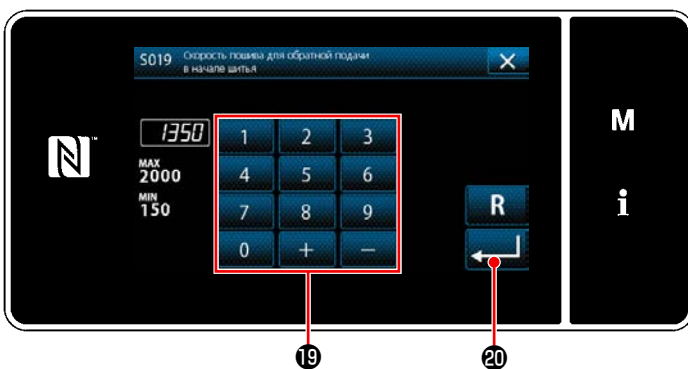
• Ввод скорости пошива для строчки с обратной подачей в начале шитья (C)





<Экран ввода скорости пошива для строчки с обратной подачей>

- 1) Когда нажата  **C**, отображается "Экран ввода скорости пошива для строчки с обратной подачей".
- 2) Введите скорость пошива с помощью цифровой клавиатуры **19** . (от 150 до 2000)
- 3) Когда нажимается  **20** , введённое значение подтверждается, и окно возвращается к "Экран редактирования строчки с обратной подачей в начале шитья".

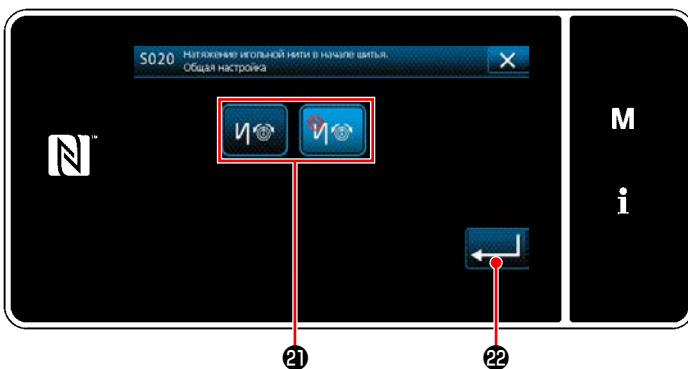
• Настройка функции натяжения игольной нити (D)



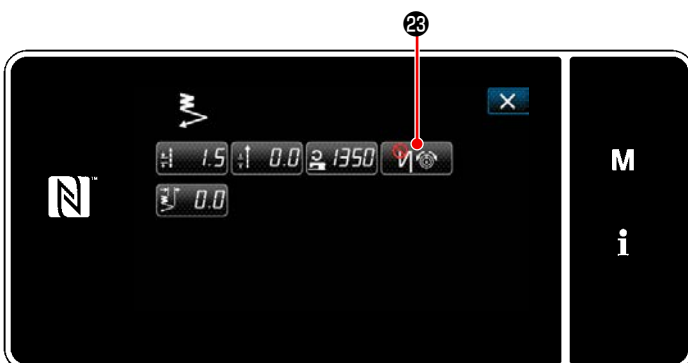

<Экран выбора функции натяжения игольной нити>

- 1) Когда нажимается  **D**, отображается "Экран выбора функции натяжения игольной нити".
- 2) Выберите статус (включение / отключение) функции натяжения игольной нити с помощью кнопки **21** .
- 3) Когда нажимается  **22** , введённое значение подтверждается, и окно возвращается к "Экран редактирования строчки с обратной подачей в начале шитья".



<Экран редактирования строчки с обратной подачей в начале шитья>

- * В случае, когда выбирается  (включение) в вышеупомянутом пункте №2, на "Экран редактирования строчки с обратной подачей в начале шитья" отображается кнопка редактирования натяжения игольной нити  **23** .

• Настройка натяжения игольной нити, используемого в начале шитья (E)

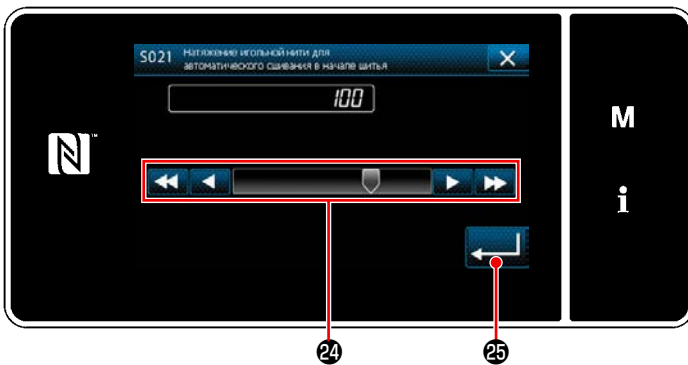

<Экран ввода натяжения игольной нити в начале шитья>

- 1) Когда нажата E, отображается "Экран ввода натяжения игольной нити в начале шитья".
- 2) Введите натяжение игольной нити, которое будет использоваться в начале шитья, кнопкой 24. (от 0 до 140)
- 3) Когда нажимается 25, введённое значение подтверждается, и окно возвращается к "Экран редактирования строчки с обратной подачей в начале шитья".

• Регулировка ширина стежка двухточечной плотной строчки в начале шитья (F)

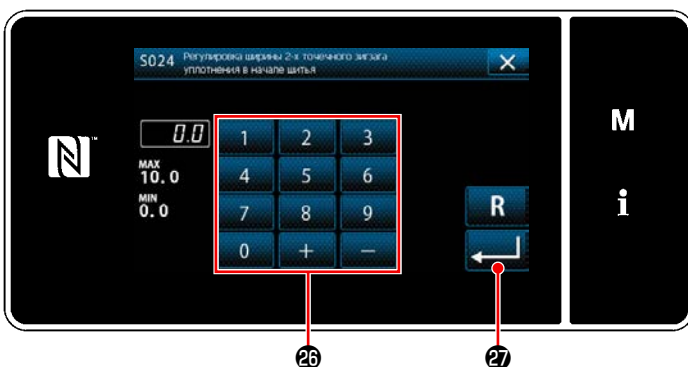

<Окно регулировки ширины плотного стежка двухточечной строчки в начале шитья>

- 1) Когда нажата F, отображается "Окно регулировки ширины плотного стежка двухточечной строчки в начале шитья".
- 2) Введите ширину двухточечного стежка плотной строчки, которая будет использоваться в начале шитья, кнопкой 26.
- 3) Когда нажимается 27, введённое значение подтверждается, и окно возвращается к "Экран редактирования строчки с обратной подачей в начале шитья".

④ Применение измененных элементов данных

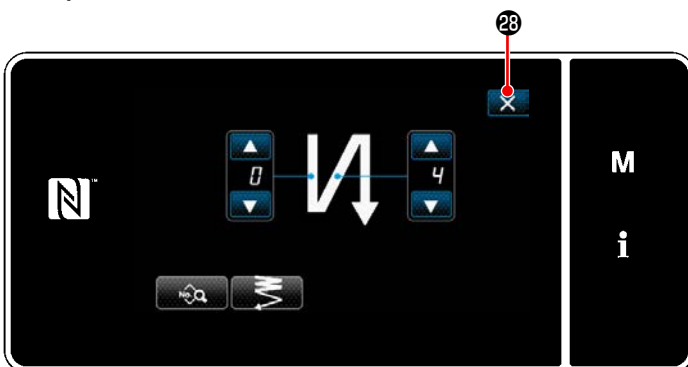

<Окно редактирования для строчки с обратным продвижением материала (в начале) (Режим персонала техобслуживания)>

Нажмите 28, подтвердить вышеупомянутую операцию и вернуть текущее окно к экрану шитья.

5-2-4. Шаблон строчки с обратным продвижением материала (в конце)

Устанавливается шаблон строчки с обратной подачей в конце шитья, как описано ниже.

(1) Включение шаблона строчки с обратным продвижением материала (в конце)

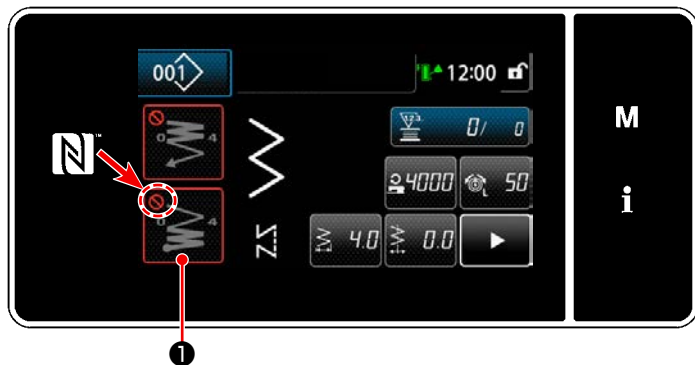



Фигурой строчки с обратным продвижением материала в конце шитья можно управлять, когда функция строчки с обратным продвижением материала в конце шитья переведена во включенное состояние (знак  не выводится).

Если эта функция переведена в выключенное состояние, нажмите кнопку строчки с обратной подачей в конце шитья, чтобы отключить отображение знака  для включения функции строчки с обратным продвижением материала в конце шитья.

(2) Изменение числа стежков и длина стежка шаблона с обратным продвижением материала (в конце)

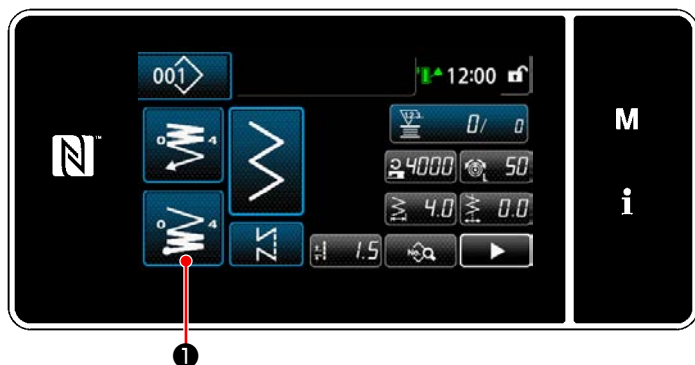
① Отображение окна редактирования для строчки с обратным продвижением материала (в конце)



Удерживайте  **1** нажатой в течение одной секунды. На экране появится "Окно редактирования строчки с обратным продвижением материала в конце шитья".

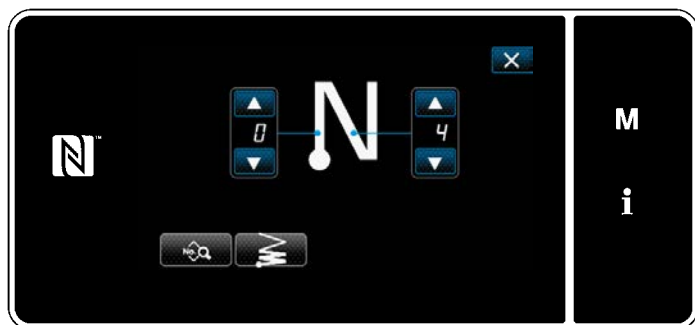

<Окно редактирования строчки с обратным продвижением материала в конце шитья>

* Начиная со следующего номера пункта и ниже, устанавливаются элементы функции таким же образом, как и для функций строчки с обратной подачей в начале шитья. (Обратитесь к "[5-2-3. Шаблон строчки с обратным продвижением материала \(в начале\)](#)" стр. 48.)

5-2-5. Редактирование швейных фигур

(1) Отредактируйте способ (в случае, когда выбраны свободный пошив, шитье постоянного размера или многоуровневое шитьё)

- * В случае выбора пошива многоугольной формы, обратитесь к **"8-2. Подготовка сшивания многоугольной формы" стр. 141.**
- * В случае, когда выбрано непрерывное шитье, обратитесь к **"8-3. Шаблон непрерывного шитья" стр. 148.**

① Отображение окна редактирования швейной фигуры

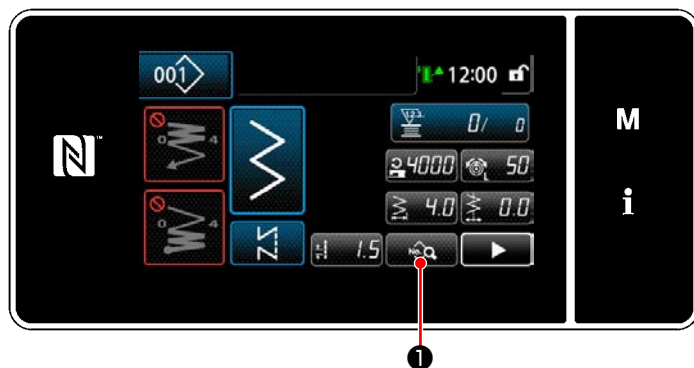

<Экран шитья (Режим персонала техобслуживания)>

Нажмите  ① на экране шитья в режиме техобслуживания.

На экране появится "Окно редактирования швейной фигуры".

② Редактирование швейной фигуры



В этом окне могут быть отдельно отредактированы функции шаблона.

Обратитесь к **"5-2-6. Перечень функций шаблона" стр. 58** для функциональных элементов данных, которые могут быть отредактированы.

Измените соответствующие элементы и нажмите , чтобы подтвердить изменения.

Нажмите  ② для отображения "Экран шитья".

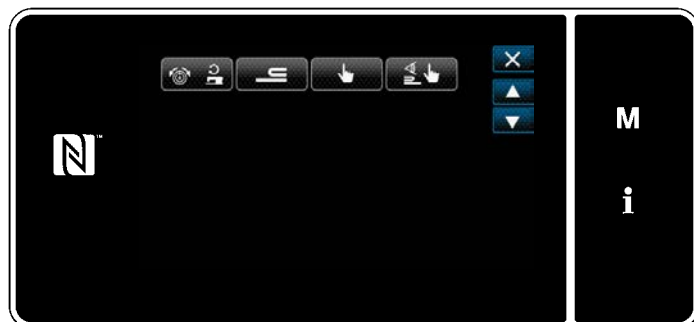

<Окно редактирования швейной фигуры>

③ Выполнение пошива с использованием отредактированной швейной фигуры

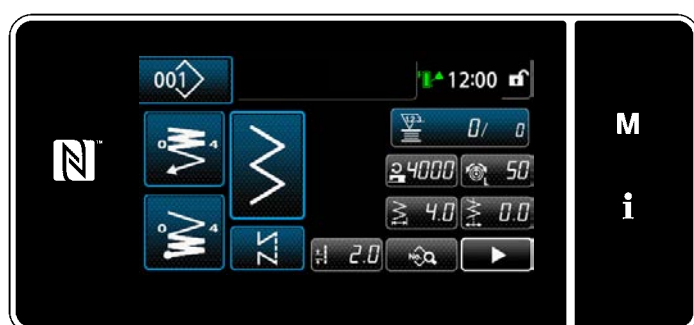

<Экран шитья>

Изменённые данные отобразятся на окне экрана.

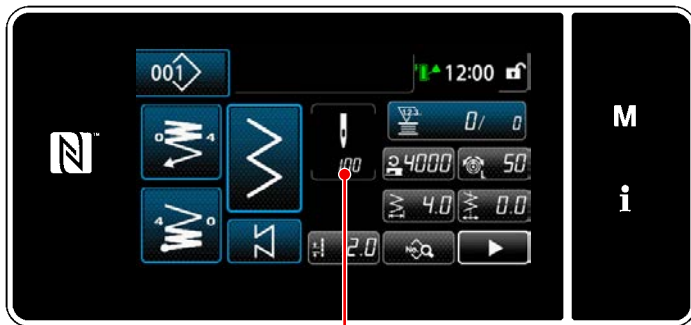

3

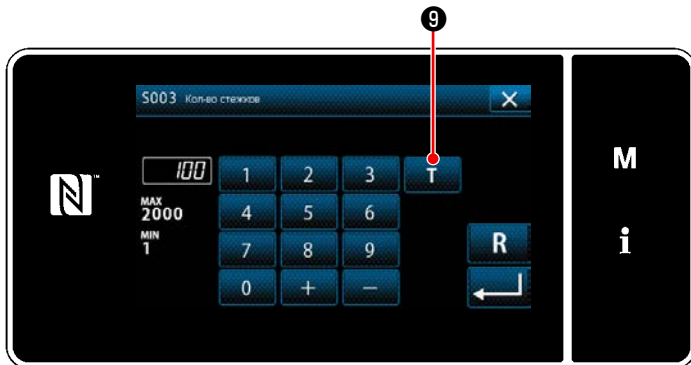

9

<Экран ввода числа стежков>

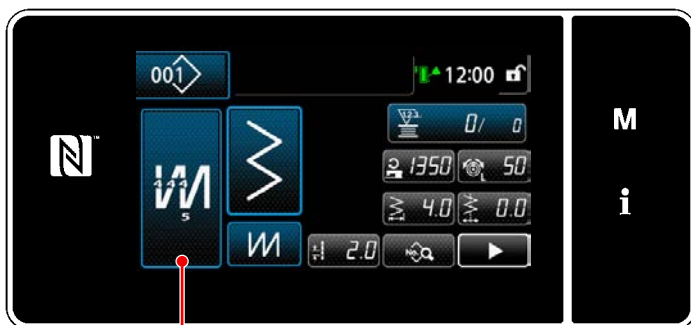

4

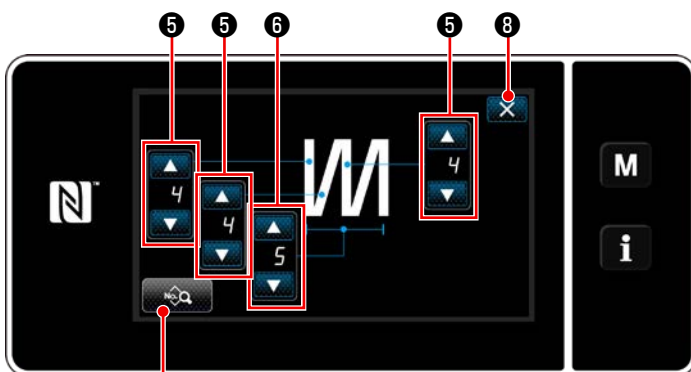

7





<Окно редактирования многослойного шивания с обратной подачей>

* В случае, когда выбрана швейная фигура постоянного размера, "Экран ввода числа стежков" отображается на экране нажатием  3 при настройке числа стежков. (Только в случае, когда число стежков может быть изменено)

Когда нажимается  9, включается обучающая функция.

Обратитесь к **"5-2-7. Функция обучения"** стр. 71 об обучающей функции.

* Когда нажимается  4 при выборе многослойной швейной фигуры, отображается "Окно редактирования многослойного шивания с обратной подачей".

- 1) Установите число стежков при помощи  5.
- 2) Установите число раз многослойного шивания с обратным продвижением материала с помощью  6.
- 3) Данные многослойного шаблона могут быть отредактированы нажатием  7.
- 4) Нажмите  8, чтобы подтвердить заданное значение и вернуть текущее окно к "Экран шитья".

(2) Регулировка позиции нижнего останова



ПРЕДУПРЕЖДЕНИЕ :

Игловодитель во время регулировки этого элемента данных перемещается. Будьте осторожны с тем, чтобы не помещать Ваши пальцы под иглой.

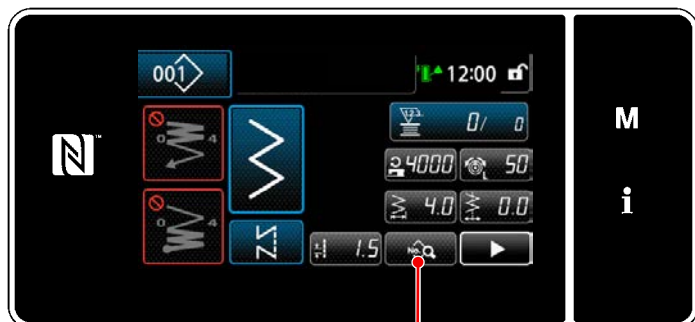

1

<Экран шитья (Режим персонала техобслуживания)>

- 1) Нажмите  1 на экране шитья в режиме техобслуживания.
На экране появится "Окно редактирования швейной фигуры".



2

<Окно редактирования швейной фигуры>

- 2) Нажмите  2.
На экране появится "Экран настройки позиции нижнего останова игловодителя".

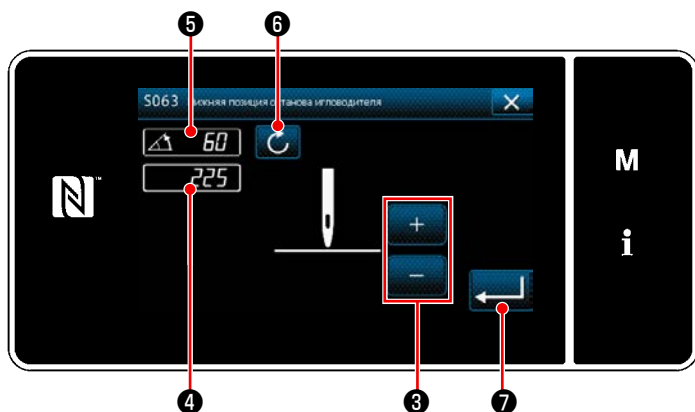

<Экран настройки позиции нижнего останова игловодителя>

- 3) Наладьте позицию нижнего останова игловодителя, произведя две различные процедуры регулировки, описанные ниже.

[Регулировка с помощью клавиши + / -]

Наладьте положение игловодителя с помощью



 3. (Значение, показанное в окне 4, изменится соответственно.)

[Регулировка с помощью межосевого угла главного вала]



































Отрегулируйте положение игловодителя поворотом главного вала. (Значение, показанное на экране 5, соответственно изменится.)

















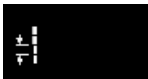





Нажмите  6, чтобы отобразить значения регулировки 4.







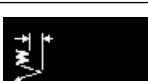





















- 4) Операция подтверждается нажатием  7. Затем окно возвращается к "Окно редактирования швейной фигуры".

























5-2-6. Перечень функций шаблона















(1) Настройка элементов данных в режиме шитья шаблона

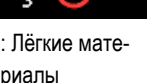
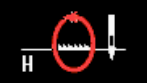
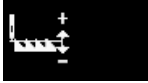
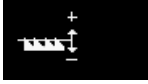

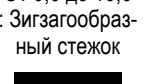
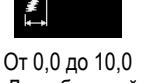
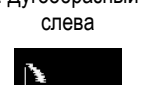

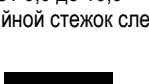

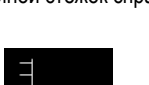

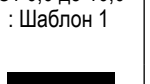
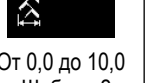
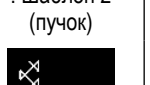
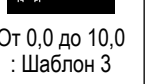









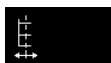

Данные №	Название элемента	Единицы изменений	Диапазон ввода				
			Свободный	Постоянный размер	Многослойный	Многоугольная форма	Непрерывный пошив
S001	Швейная фигура	—					
S002	Швейная форма	—					
			: Прямой стежок	: Дугообразный слева	: Стандартный дугообразный справа	: Потайной стежок слева	: Шаблон 1
							
			: Стандартный зигзаг	: Полумесяц слева	: Полумесяц справа	: Потайной стежок справа	: Шаблон 2 (пучок)
							
			: Зигзаг с 2 ступенями	: Дугообразный равной ширины слева (24 стежка)	: Дугообразный равно-широтный справа (24 стежка)	: Т стежок слева	: Шаблон 3
							
: Зигзаг с 3 ступенями	: Дугообразный слева (12 стежков)	: Стандартный дугообразный справа (12 стежков)	: Т стежок справа	: Шаблон 4			
	: Пользовательский шаблон (от № 1 до 200)						
						: Шаблон 5	
S003	Число стежков	1 стежок	—		От 1 до 15	—	
				От 1 до 2000			
S004	Длина стежка	0,1 мм		От -5,0 до 5,0 / Пользовательский шаблон от № 1 до 200			
S005	Длина стежка обратной подачи	0,1 мм		От -5,0 до 5,0			
S006	Натяжение игольной нити, слева	1		От 0 до 200			
S007	Натяжение игольной нити, справа	1		От 0 до 200			
S008	Натяжения нити справа и слева, переключение	—		ВЫКЛ		ВКЛ	

	Данные №	Название элемента	Единицы изменений	Диапазон ввода				
	S009	Длина стежка 2	0,1 мм		От -5,0 до 5,0			
Механизм подачи *Обратная строчка в начале шитья	S010	Включение / отключение строчки в начале шитья	—	ВКЛ / ВЫКЛ		ВКЛ / ВЫКЛ		
	S011	Форма строчки с обратной подачей в начале шитья	—	 : Нормальный стежок плотной строчки  : Двухточечный стежок плотной строчки  : Стежок плотной строчки пользовательской настройки	—	 : Нормальный стежок плотной строчки  : Двухточечный стежок плотной строчки  : Стежок плотной строчки пользовательской настройки		
	S012	Пользовательская настройка строчки в начале шитья	—	Стежок плотной строчки пользовательской настройки от № 1 до 20		Стежок плотной строчки пользовательской настройки от № 1 до 20		
	S013	Число стежков А	1 стежок	От 0 до 99				
	S014	Число стежков В	1 стежок	От 0 до 99				
	S015	→ Число стежков А, длина стежка (нормальная подача)	0,1 мм		От -5,0 до 5,0 / Обычная настройка S004	—		От -5,0 до 5,0 / Обычная настройка S004
	S016	→ Число стежков В, длина стежка (обратная подача)	0,1 мм	 От -5,0 до 5,0 / Обычная настройка S005				
	S017	→ Длина стежка 2 в начале шитья	0,1 мм		От -5,0 до 5,0 / Обычная настройка S009	—		От -5,0 до 5,0 / Обычная настройка S009
	S019	→ Скорость строчки с обратной подачей в начале шитья	10 ст/мин	 От 150 до 2000				
	S020	→ Натяжение игольной нити Обычная настройка ВКЛ/ВЫКЛ	—	 : ВЫКЛ  : ВКЛ	—	 : ВЫКЛ  : ВКЛ		
	S021	→ Натяжение игольной нити	1	 От 0 до 200		—	 От 0 до 200	
	S023	→ Ширина плотного стежка строчки пользовательской настройки в начале шитья	0,1 мм	 От 0,0 до 10,0		—	 От 0,0 до 10,0	
S024	→ Ширина двухточечного стежка плотной строчки в начале шитья	0,1 мм	 От 0,0 до 10,0		—	 От 0,0 до 10,0		















































	Данные №	Название элемента	Единицы изменений	Диапазон ввода		
Механизм подачи *Обратная строчка в конце шитья	S030	Включение / отключение строчки с обратной подачей материала в конце шитья	—	ВКЛ / ВЫКЛ	—	ВКЛ / ВЫКЛ
	S031	Форма строчки с обратной подачей в конце шитья	—	 : Нормальный стежок плотной строчки  : Двухточечный стежок плотной строчки  : Стежок плотной строчки пользовательской настройки	—	 : Нормальный стежок плотной строчки  : Двухточечный стежок плотной строчки  : Стежок плотной строчки пользовательской настройки
	S032	Пользовательская настройка строчки в конце шитья	—	Стежок плотной строчки пользовательской настройки от № 1 до 20	—	Стежок плотной строчки пользовательской настройки от № 1 до 20
	S033	Число стежков C	1 стежок	От 0 до 99		
	S034	Число стежков D	1 стежок	От 0 до 99		
	S035	→ Число стежков C, длина стежка (обратная подача)	0,1 мм	 От -5,0 до 5,0 / Обычная настройка S005	—	 От -5,0 до 5,0 / Обычная настройка S005
	S036	→ Число стежков D, длина стежка (нормальная подача)	0,1 мм	 От -5,0 до 5,0 / Обычная настройка S004	—	 От -5,0 до 5,0 / Обычная настройка S004
	S037	→ Длина стежка 2 в конце шитья	0,1 мм	 От -5,0 до 5,0 / Обычная настройка S009	—	 От -5,0 до 5,0 / Обычная настройка S009
	S039	→ Скорость строчки с обратной подачей в конце шитья	50 ст/мин	 От 150 до 2000	—	 От 150 до 2000
	S040	→ Натяжение игольной нити Обычная настройка ВКЛ/ВЫКЛ	—	 : ВЫКЛ  : ВКЛ	—	 : ВЫКЛ  : ВКЛ
	S041	→ Натяжение игольной нити	1	 От 0 до 200	—	 От 0 до 200
	S043	→ Ширина пользовательского стежка плотной строчки в конце шитья	0,1 мм	 От 0,0 до 10,0	—	 От 0,0 до 10,0
	S044	→ Конец шитья ширина стежка плотной строчки двухточечной	0,1 мм	 От 0,0 до 10,0	—	 От 0,0 до 10,0
S050	Позиция останова игловодителя	—	 : Останов с иглой вверх  : Останов с иглой вниз	—	 : Останов с иглой вверх  : Останов с иглой вниз	





















Данные №	Название элемента	Единицы изменений	Диапазон ввода			
S051	Вайпер ВКЛ/ВЫКЛ	—	 : ВЫКЛ	 : ВКЛ		
S052	Включение / отключение иглодержателя	—	 : ВЫКЛ	 : ВКЛ		
S053	Один раз	—	—	 : ВЫКЛ  : ВКЛ	—	—
S054	Автоматический ните-обрезатель ВКЛ/ВЫКЛ	—	 : ВЫКЛ  : ВКЛ	—	 : ВЫКЛ  : ВКЛ	
S058	Включение / отключение датчика обнаружения многослойного сегмента	—	 : ВЫКЛ  : ВКЛ	—	—	—
S059	Значение датчика для включения функции переключения на многослойный сегмент	1	 : От 1000 до 3000	—	—	—
S060	Значение датчика для выключения функции переключения на многослойный сегмент	1	 : От 1000 до 3000	—	—	—
S062	Предел скорости шитья	50 ст/мин	 : От 150 до U096	—	—	—
S063	Игловодитель: Позиция нижнего останова	1 deg	 : От 190 до 230			
S065	Подъем прижимной лапки во время промежуточной остановки:	—	 : ВЫКЛ  : ВКЛ	—	—	 : ВЫКЛ  : ВКЛ
S066	Высота подъема прижимной лапки во время промежуточной остановки:	0,1 мм	 : От 0,0 до 10,0	—	—	 : От 0,0 до 10,0
S067	Подъем прижимной лапки после нитеобрезки:	—	 : ВЫКЛ	 : ВКЛ		







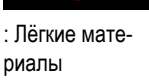

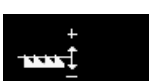
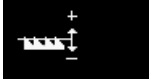









Данные №	Название элемента	Единицы изменений	Диапазон ввода			
S068	Местоположение механизма подачи	—	 : Норма  : Лёгкие материалы  : Тяжёлые материалы  : Предотвращение проскальзывания нити	—	 : Норма  : Лёгкие материалы  : Тяжёлые материалы  : Предотвращение проскальзывания нити	
S069	Синхронизация механизма подачи	1 deg	 От -30 до 30			
S070	Высота зубчатой рейки	1	 От -4 до 8			
S071	Высота подъема прижимной лапки после нитеобрезки	0,1 мм	 От 0,0 до 10,0			
S072	Ширину зигзага	0,1 мм	 От 0,0 до 10,0 : Зигзагообразный стежок  От 0,0 до 10,0 : Дугообразный слева  От 0,0 до 10,0 : Дугообразный справа  От 0,0 до 10,0 : Пользовательский шаблон	 От 0,0 до 10,0 : Потайной стежок слева  От 0,0 до 10,0 : Потайной стежок справа  От 0,0 до 10,0 : Т стежок слева  От 0,0 до 10,0 : Т стежок справа	 От 0,0 до 10,0 : Шаблон 1  От 0,0 до 10,0 : Шаблон 2 (пучок)  От 0,0 до 10,0 : Шаблон 3  От 0,0 до 10,0 : Шаблон 4  От 0,0 до 10,0 : Шаблон 5	—



Данные №	Название элемента	Единицы изменений	Диапазон ввода				
S073	Положение базовой линии стежка	0,1 мм	 От -5,0 до 5,0 : Прямой стежок	 От -5,0 до 5,0 : Потайной стежок слева	 От -5,0 до 5,0 : Шаблон 1		
			 От -5,0 до 5,0 : Зигзагообразный стежок	 От -5,0 до 5,0 : Потайной стежок справа	 От -5,0 до 5,0 : Шаблон 2 (пучок)		
			 От -5,0 до 5,0 : Дугообразный стежок слева	 От -5,0 до 5,0 : Т стежок слева	 От -5,0 до 5,0 : Шаблон 3		
			 От -5,0 до 5,0 : Дугообразный стежок справа	 От -5,0 до 5,0 : Т стежок справа	 От -5,0 до 5,0 : Шаблон 4	 От -5,0 до 5,0 : Шаблон 5	
S074	Начальное положение дугообразного стежка	—	 : Нижняя часть серповидной дуги				—
			 : Вершина серповидной дуги				—
S075	Конечное положение дугообразного стежка	—	 : Дополнительно				—
			 : Нижняя часть серповидной дуги				—
			 : Вершина серповидной дуги				—
S076	Количество потайных стежков	1 стежок	 От 3 до 250	—	 От 3 до 250	—	

Данные №	Название элемента	Единицы изменений	Диапазон ввода				
S077	Начальная позиция пошива	—	<div style="display: flex; justify-content: space-around; align-items: flex-start;"> <div style="text-align: center;">  Дополнительно : Зигзагообразный стежок </div> <div style="text-align: center;">  Дополнительно : Т стежок слева </div> <div style="text-align: center;">  Дополнительно : Т стежок справа </div> </div> <div style="display: flex; justify-content: space-around; align-items: flex-start;"> <div style="text-align: center;">  Слева : Зигзагообразный стежок </div> <div style="text-align: center;">  Слева : Т стежок слева </div> <div style="text-align: center;">  Справа : Т стежок справа </div> </div> <div style="display: flex; justify-content: space-around; align-items: flex-start;"> <div style="text-align: center;">  Справа 1 : Зигзагообразный стежок </div> <div style="text-align: center;">  Справа 1 : Т стежок слева </div> <div style="text-align: center;">  Слева 1 : Т стежок справа </div> </div> <div style="display: flex; justify-content: space-around; align-items: flex-start;"> <div style="text-align: center;">  Справа 2 : Т стежок слева </div> <div style="text-align: center;">  Слева 2 : Т стежок справа </div> </div> <div style="display: flex; justify-content: space-around; align-items: flex-start;"> <div style="text-align: center;">  Дополнительно : Шаблон 1 </div> <div style="text-align: center;">  Дополнительно : Шаблон 2 (пучок) </div> <div style="text-align: center;">  Дополнительно : Шаблон 3 </div> <div style="text-align: center;">  Дополнительно : Шаблон 4 </div> <div style="text-align: center;">  Дополнительно : Шаблон 5 </div> </div> <div style="display: flex; justify-content: space-around; align-items: flex-start;"> <div style="text-align: center;">  Центр 1 : Шаблон 1 </div> <div style="text-align: center;">  Справа 1 : Шаблон 2 (пучок) </div> <div style="text-align: center;">  Справа 1 : Шаблон 3 </div> <div style="text-align: center;">  Слева 1 : Шаблон 4 </div> <div style="text-align: center;">  Справа 1 : Шаблон 5 </div> </div> <div style="display: flex; justify-content: space-around; align-items: flex-start;"> <div style="text-align: center;">  Центр 2 : Шаблон 1 </div> <div style="text-align: center;">  Центр 1 : Шаблон 2 (пучок) </div> <div style="text-align: center;">  Центр 1 : Шаблон 3 </div> <div style="text-align: center;">  Слева 2 : Шаблон 4 </div> <div style="text-align: center;">  Центр 1 : Шаблон 5 </div> </div> <div style="display: flex; justify-content: space-around; align-items: flex-start;"> <div style="text-align: center;">  Слева : Шаблон 1 </div> <div style="text-align: center;">  Слева 1 : Шаблон 2 (пучок) </div> <div style="text-align: center;">  Слева 1 : Шаблон 3 </div> <div style="text-align: center;">  Справа 1 : Шаблон 4 </div> <div style="text-align: center;">  Слева 1 : Шаблон 5 </div> </div> <div style="display: flex; justify-content: space-around; align-items: flex-start;"> <div style="text-align: center;">  Центр 3 : Шаблон 1 </div> <div style="text-align: center;">  Слева 2 : Шаблон 2 (пучок) </div> <div style="text-align: center;">  Слева 2 : Шаблон 3 </div> <div style="text-align: center;">  Справа 2 : Шаблон 4 </div> <div style="text-align: center;">  Слева 2 : Шаблон 5 </div> </div> <div style="display: flex; justify-content: space-around; align-items: flex-start;"> <div style="text-align: center;">  Справа : Шаблон 1 </div> <div style="text-align: center;">  Центр 2 : Шаблон 2 (пучок) </div> <div style="text-align: center;">  Центр 2 : Шаблон 3 </div> <div style="text-align: center;">  Справа 3 : Шаблон 4 </div> <div style="text-align: center;">  Центр 2 : Шаблон 5 </div> </div> <div style="display: flex; justify-content: space-around; align-items: flex-start;"> <div style="text-align: center;">  Справа 2 : Шаблон 2 (пучок) </div> <div style="text-align: center;">  Справа 2 : Шаблон 3 </div> <div style="text-align: center;">  Слева 3 : Шаблон 4 </div> <div style="text-align: center;">  Справа 2 : Шаблон 5 </div> </div>				

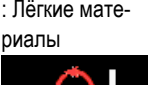
Данные №	Название элемента	Единицы изменений	Диапазон ввода				
S078	Положение конца шитья	—	<div style="display: flex; flex-wrap: wrap;"> <div style="width: 25%; text-align: center;">  Дополнительно : Зигзагообразный стежок </div> <div style="width: 25%; text-align: center;">  Дополнительно : Дугообразный </div> <div style="width: 25%; text-align: center;">  Дополнительно : Т стежок слева </div> <div style="width: 25%; text-align: center;">  Дополнительно : Т стежок справа </div> </div> <div style="display: flex; flex-wrap: wrap;"> <div style="width: 25%; text-align: center;">  Слева : Зигзагообразный стежок </div> <div style="width: 25%; text-align: center;">  Слева : Дугообразный </div> <div style="width: 25%; text-align: center;">  Слева : Т стежок слева </div> <div style="width: 25%; text-align: center;">  Справа : Т стежок справа </div> </div> <div style="display: flex; flex-wrap: wrap;"> <div style="width: 25%; text-align: center;">  Справа : Зигзагообразный стежок </div> <div style="width: 25%; text-align: center;">  Справа : Дугообразный </div> <div style="width: 25%; text-align: center;">  Справа 1 : Т стежок слева </div> <div style="width: 25%; text-align: center;">  Слева 1 : Т стежок справа </div> </div> <div style="display: flex; flex-wrap: wrap;"> <div style="width: 50%; text-align: center;">  Справа 2 : Т стежок слева </div> <div style="width: 50%; text-align: center;">  Слева 2 : Т стежок справа </div> </div> <div style="display: flex; flex-wrap: wrap;"> <div style="width: 20%; text-align: center;">  Дополнительно : Шаблон 1 </div> <div style="width: 20%; text-align: center;">  Дополнительно : Шаблон 2 (пучок) </div> <div style="width: 20%; text-align: center;">  Дополнительно : Шаблон 3 </div> <div style="width: 20%; text-align: center;">  Дополнительно : Шаблон 4 </div> <div style="width: 20%; text-align: center;">  Дополнительно : Шаблон 5 </div> </div> <div style="display: flex; flex-wrap: wrap;"> <div style="width: 20%; text-align: center;">  Центр 1 : Шаблон 1 </div> <div style="width: 20%; text-align: center;">  Справа 1 : Шаблон 2 (пучок) </div> <div style="width: 20%; text-align: center;">  Справа 1 : Шаблон 3 </div> <div style="width: 20%; text-align: center;">  Слева 1 : Шаблон 4 </div> <div style="width: 20%; text-align: center;">  Справа 1 : Шаблон 5 </div> </div> <div style="display: flex; flex-wrap: wrap;"> <div style="width: 20%; text-align: center;">  Центр 2 : Шаблон 1 </div> <div style="width: 20%; text-align: center;">  Центр 1 : Шаблон 2 (пучок) </div> <div style="width: 20%; text-align: center;">  Центр 1 : Шаблон 3 </div> <div style="width: 20%; text-align: center;">  Слева 2 : Шаблон 4 </div> <div style="width: 20%; text-align: center;">  Центр 1 : Шаблон 5 </div> </div> <div style="display: flex; flex-wrap: wrap;"> <div style="width: 20%; text-align: center;">  Слева : Шаблон 1 </div> <div style="width: 20%; text-align: center;">  Слева 1 : Шаблон 2 (пучок) </div> <div style="width: 20%; text-align: center;">  Слева 1 : Шаблон 3 </div> <div style="width: 20%; text-align: center;">  Справа 1 : Шаблон 4 </div> <div style="width: 20%; text-align: center;">  Слева 1 : Шаблон 5 </div> </div> <div style="display: flex; flex-wrap: wrap;"> <div style="width: 20%; text-align: center;">  Центр 3 : Шаблон 1 </div> <div style="width: 20%; text-align: center;">  Слева 2 : Шаблон 2 (пучок) </div> <div style="width: 20%; text-align: center;">  Слева 2 : Шаблон 3 </div> <div style="width: 20%; text-align: center;">  Справа 2 : Шаблон 4 </div> <div style="width: 20%; text-align: center;">  Слева 2 : Шаблон 5 </div> </div> <div style="display: flex; flex-wrap: wrap;"> <div style="width: 20%; text-align: center;">  Справа : Шаблон 1 </div> <div style="width: 20%; text-align: center;">  Центр 2 : Шаблон 2 (пучок) </div> <div style="width: 20%; text-align: center;">  Центр 2 : Шаблон 3 </div> <div style="width: 20%; text-align: center;">  Справа 3 : Шаблон 4 </div> <div style="width: 20%; text-align: center;">  Центр 2 : Шаблон 5 </div> </div> <div style="display: flex; flex-wrap: wrap;"> <div style="width: 20%; text-align: center;">  Справа 2 : Шаблон 2 (пучок) </div> <div style="width: 20%; text-align: center;">  Справа 2 : Шаблон 3 </div> <div style="width: 20%; text-align: center;">  Слева 3 : Шаблон 4 </div> <div style="width: 20%; text-align: center;">  Справа 2 : Шаблон 5 </div> </div>				

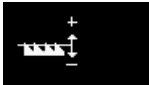
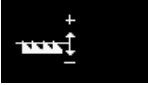











Данные №	Название элемента	Единицы изменений	Диапазон ввода				
S079	Исправление натяжения игольной нити	—	 : Отключить  : Скорость шитья  : Величина остатка шпульной нити  : Оба				
	Однокнопочный переключатель			—	—		
S080	Переключение типа однокнопочного переключателя, предел скорости пошива	10 ст/мин		От 150 до U096 / Обычная настройка S062	—	—	
S081	Переключение типа однокнопочного переключателя, длина стежка	0,1 мм		От -5,0 до 5,0 / Обычная настройка S004	—	—	—
S082	Переключение типа однокнопочного переключателя, натяжение игольной нити, слева	1		От 0 до 200 / Обычная настройка S006	—	—	
S083	Переключение типа однокнопочного переключателя, натяжение игольной нити, справа	1		От 0 до 200 / Обычная настройка S007	—	—	
S085	Местоположение механизма подачи	—	 : Норма  : Лёгкие материалы  : Тяжёлые материалы  : Предотвращение проскальзывания нити	—	—	 : Норма  : Лёгкие материалы  : Тяжёлые материалы  : Предотвращение проскальзывания нити	
S086	Высота зубчатой рейки	1		От -4 до 8	—	—	
							От -4 до 8

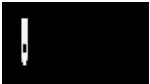









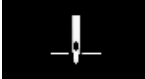

Данные №	Название элемента	Единицы изменений	Диапазон ввода			
S087	Переключение типа однокнопочного переключателя, число стежков, которое будет прошито прежде отключения функции переключения	1 стежок	 От 0 до 200	—	—	 От 0 до 200
	Переключение на многослойный сегмент			—	—	
S090	Переключение на многослойный сегмент, предел скорости шитья	10 ст/мин	 От 150 до U096 / Обычная настройка S062	—	—	 От 150 до U096 / Обычная настройка S062
S091	Переключение на многослойный сегмент, длина стежка	0,1 мм	 От -5,0 до 5,0 / Обычная настройка S004	—	—	—
S092	Переключение на многослойный сегмент, натяжение игольной нити, слева	1	 От 0 до 200 / Обычная настройка S006	—	—	 От 0 до 200 / Обычная настройка S006
S093	Переключение на многослойный сегмент, натяжение игольной нити, справа	1	 От 0 до 200 / Обычная настройка S007	—	—	 От 0 до 200 / Обычная настройка S007
S095	Местоположение механизма подачи	—	 : Норма  : Лёгкие материалы  : Тяжёлые материалы  : Предотвращение проскальзывания нити	—	—	 : Норма  : Лёгкие материалы  : Тяжёлые материалы  : Предотвращение проскальзывания нити
S096	Высота зубчатой рейки	1	 От -4 до 8	—	—	 От -4 до 8

Данные №	Название элемента	Единицы изменений	Диапазон ввода				
S097	Переключение на многослойный сегмент, число стежков, которое будет прошито прежде отключения функции переключения	1 стежок		От 0 до 200	—	—	 От 0 до 200
S100	Диаграмма скорости коррекции натяжения	—					

* Обратитесь к "5-2-8. Функцию переключения утилиты однокнопочного включения" стр. 73 относительно подробностей функции однокнопочного переключения.

(2) Настройка элементов данных для ступеней пошива многоугольной формы









Данные №	Название элемента	Единицы изменений	Диапазон ввода			
Ступень 01						
S201	Переключение ступени	—	 : Число стежков  : Переключатель однокнопочного включения  : Многослойная деталь			
S203	Значение датчика для переключений ступени	1		От 1000 до 3000		
S204	Число стежков (длина шва в мм)	1 стежок		От 1 до 10000		
S205	Длина стежка (число стежков в дюйме, число стежков в 3 см)	0,1 мм		От -5,0 до 5,0		
S206	Длина стежка обратной подачи	0,1 мм		От -5,0 до 5,0		
S207	Натяжение игольной нити, слева	1		От 0 до 200		
S208	Натяжение игольной нити, справа	1		От 0 до 200		
S210	Длина стежка 2	0,1 мм		От -5,0 до 5,0		
S211	Позиция останова игловодителя во время паузы	—	 : Останов с иглой вверх  : Останов с иглой вниз			

Данные №	Название элемента	Единицы изменений	Диапазон ввода
S212	Подъем прижимной лапки во время промежуточной остановки:	—	 : ОВЫКЛ  : ВКЛ
S213	Высота подъема прижимной лапки во время промежуточной остановки:	0,1 мм	 От 0,0 до 10,0
S214	Позиция останова игловодителя во время остановки	—	 : Останов с иглой вверх  : Останов с иглой вниз  : Обрезка нити  : Непрерывность
S215	Остановка и подъем прижимной лапки		 : ОВЫКЛ  : ВКЛ
S216	Высота подъема прижимной лапки при останове швейной машины	0,1 мм	 От 0,0 до 10,0
S217	Один раз		 : ОВЫКЛ  : ВКЛ
S219	Скорость пошива	10 ст/мин	 От 150 до U096
Ступень 02			
:			
Ступень 30			

* Настройка элементов данных и диапазона ввода - те же самые, что в ступени 01.

* Может быть установлено до 30 ступеней.

(3) Настройка элементов данных для ступеней шаблона непрерывного пошива

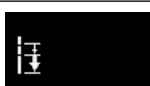
Данные №	Название элемента	Единицы изменений	Диапазон ввода
Ступень 01			
S611	Швейная форма	—	Обратитесь к S002
S612	Число стежков	1 стежок	 От 1 до 2000
S613	Ширину зигзага	0,1 мм	Обратитесь к S072
S614	Длина стежка	0,1 мм	 От -5,0 до 5,0
S615	Длина стежка обратной подачи	0,1 мм	 От -5,0 до 5,0
S616	Начальное положение дугообразного стежка	—	 : Нижняя часть серповидной дуги  : Вершина серповидной дуги
S617	Конечное положение дугообразного стежка	—	 : Дополнительно  : Нижняя часть серповидной дуги
S618	Количество потайных стежков	1 стежок	 От 3 до 250
S619	Начальная позиция пошива	—	Обратитесь к S077
S620	Положение конца шитья	—	Обратитесь к S078
S625	Длина стежка 2	0,1 мм	 От -5,0 до 5,0
Ступень 02			
:			
Ступень 20			

* Настройка элементов данных и диапазона ввода - те же самые, что в ступени 01.

* Может быть установлено до 20 ступеней.

5-2-7. Функция обучения

Это - функция, которая позволяет вводить число стежков швейной фигуры с использованием фактического проложенного числа стежков.

Это функциональное окно может отображаться в окне редактирования швейной фигуры.

* Функция обучения может использоваться в случае, когда выбрано "шитье постоянного размера" или "многоугольная форма пошива".

(1) Как установить (шитье постоянного размера)

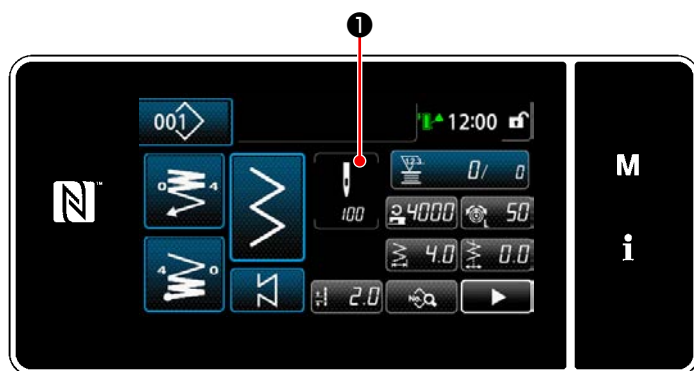

<Экран шитья (шитье постоянного размера) (Режим персонала техобслуживания)>



<Экран ввода числа стежков>

① Отображение экрана ввода числа стежков

Нажмите **1** на окне перечня данных шитья.

Затем на экране появится "Экран ввода числа стежков".

② Включение обучающей функции

Нажмите **T** **2**, чтобы включить обучающую функцию.

③ Начало обучения

Значение ввода устанавливается на 0 (ноль).

Выполняйте шитье до положения входа иглы, в которой Вы хотите закончить шитьё путём отжима педали. Затем подсчитайте число проложенных стежков с использованием функции обучения.

④ Подтверждение данных введённых в обучающем режиме

Удостоверитесь в содержании обучения, выполнив обрезку нити.

Возвратите текущее окно к "Экран шитья (шитье постоянного размера) (Режим персонала техобслуживания)".

(2) Как установить (многоугольная форма пошива)

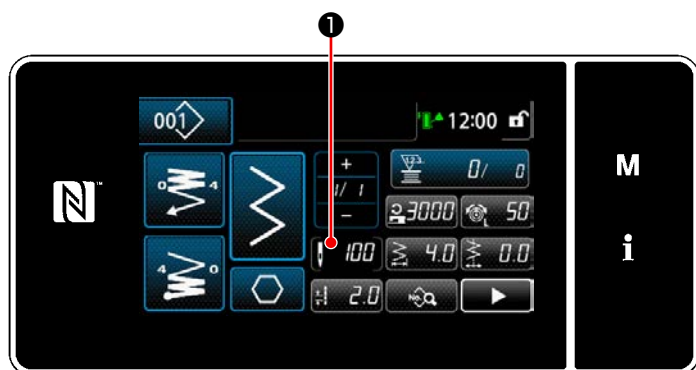

<Экран шитья (многоугольная форма пошива) (Режим персонала техобслуживания)>



<Экран ввода числа стежков>

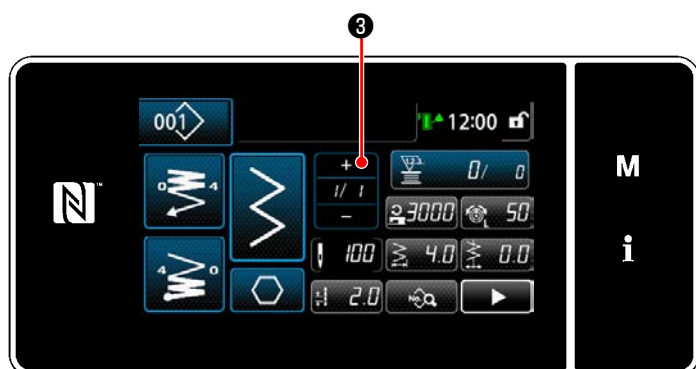

① Отображение экрана ввода числа стежков

Нажмите ① на окне перечня данных шитья. Затем на экране появится "Экран ввода числа стежков".

② Включение обучающей функции

Нажмите **T** ②, чтобы включить обучающую функцию.

③ Начало обучения

Значение ввода устанавливается на 0 (ноль). Выполняйте шитье до положения входа иглы, в которой Вы хотите закончить шитьё путём отжима педали. Затем подсчитайте число проложенных стежков с использованием функции обучения.

④ Подтверждение содержания обучения

Выполняйте шитье до достижения конца (последнего стежка) ступени шитья. Затем выполните обрезку нити для подтверждения содержания обучения. Возвратите текущее окно к "Экран шитья (многоугольная форма пошива) (Режим персонала техобслуживания)".

⑤ Переход к следующему шагу

Когда нажата **+** **// /** ③, ступень шитья переходит к следующей ступени.

Выполните процедуру настройки ступени с ① до ⑤ в повторении.

* Если нет никакой ступени в наличии для регистрации, переход к следующей ступени не может быть выполнен.

5-2-8. Функцию переключения утилиты однокнопочного включения

В случае, когда функция однокнопочного переключения назначается пользовательскому переключателю, длина стежка, скорость пошива и т.п. могут переключаться нажатием пользовательского переключателя.

* Функция однокнопочного переключения при отгрузке была задана на заводе переключателю 1 головной части машины.

Данные, которые переключаются с помощью функции однокнопочного переключения

- Скорость пошива
- Длина стежка
- Натяжение игольной нити
- Местоположение механизма подачи
- Высота зубчатой рейки
- Число стежков, которое будет прошито прежде отключения функции переключения

Обратитесь к **"4-8. Пользовательский переключатель"** стр. 35.

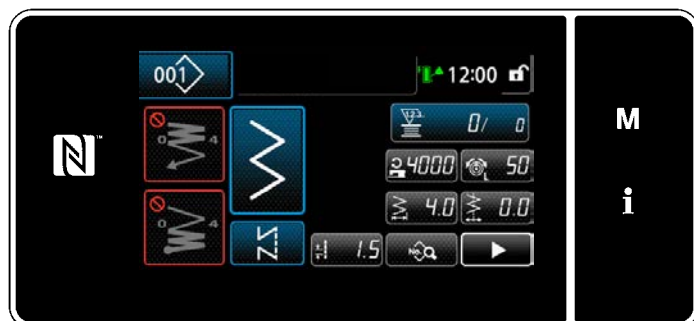

В то время как выполняется переключение типа однокнопочного переключения, отображение данных объекта изменяется, и на **1** отображается значок переключателя типа однокнопочного переключения.



Во время переключения однокнопочным переключателем

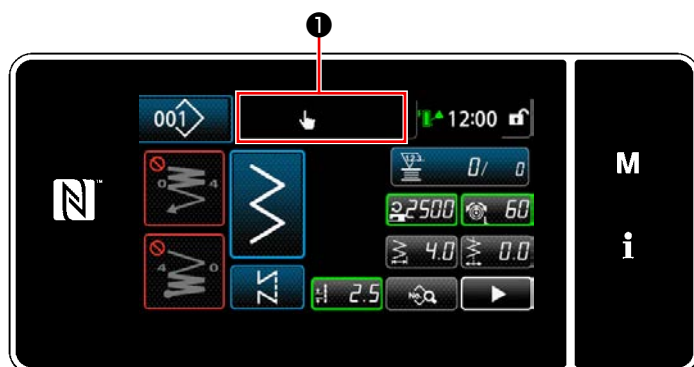

5-2-9. Регистрация новой швейной фигуры

Заново создаваемая швейная фигура регистрируется путём выполнения шагов процедуры, описанной ниже.

① Выберите функции создания нового шаблона

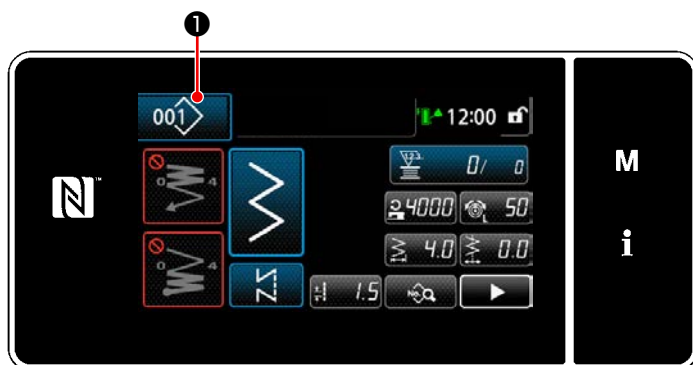

- 1) Нажмите **001** **1**, чтобы отобразить "Окно управления швейной фигурой".

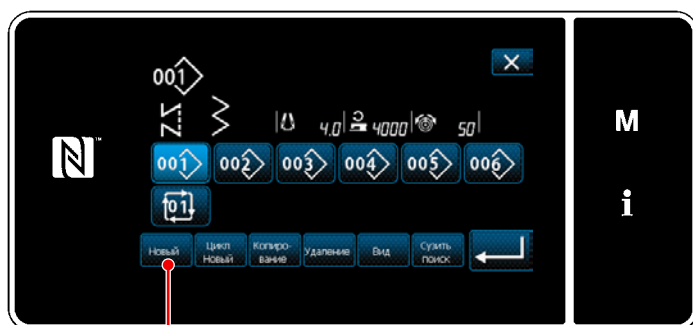

- 2) Нажмите **Новый** **2**.

<Окно управления швейной фигурой>



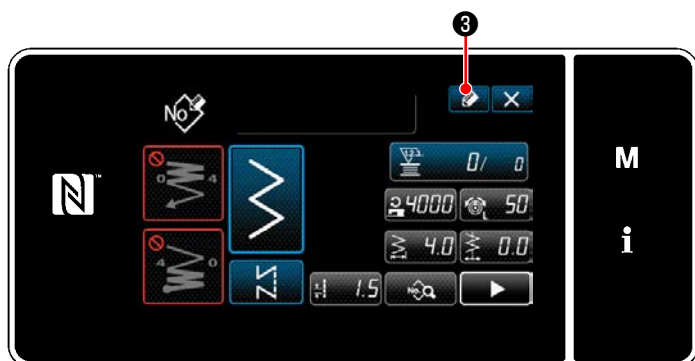

- 3) Выберите швейную фигуру (свободный строчка, шитье постоянного размера, строчка внахлёст, отстрочка многоугольной формы, непрерывное шитье).

② Подтверждение данных для создаваемой швейной фигуры

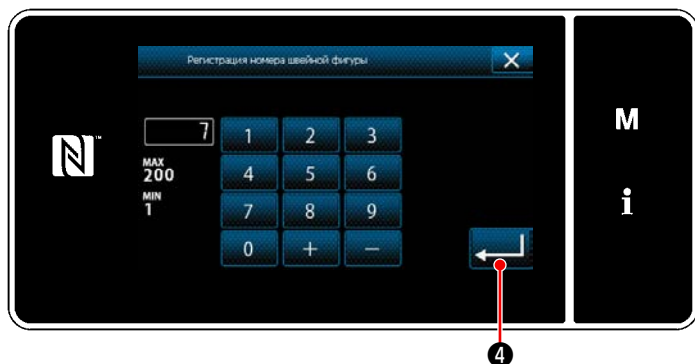

- 1) Нажмите  ③, чтобы отобразить номер регистрации швейной фигуры.



- 2) Введите номер шаблона, который будет зарегистрирован, используя цифровую клавиатуру.
- 3) Нажмите  ④, чтобы подтвердить введённый Вами номер шаблона.
На экране появится "Окно управления швейной фигурой".

5-2-10. Копирование рисунка

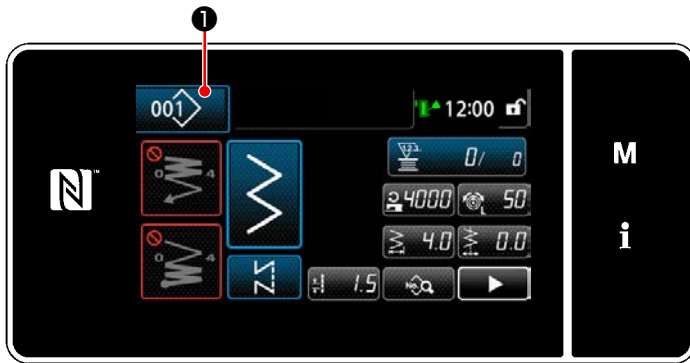

1) Нажмите **001** **1**, чтобы отобразить "Окно управления швейной фигурой".

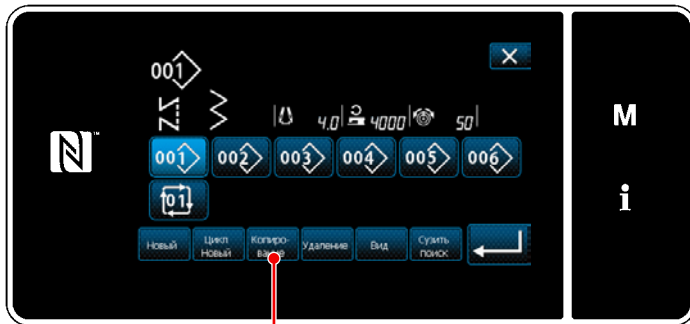

2) Нажмите **Скопировать** **2**.

<Окно управления швейной фигурой>

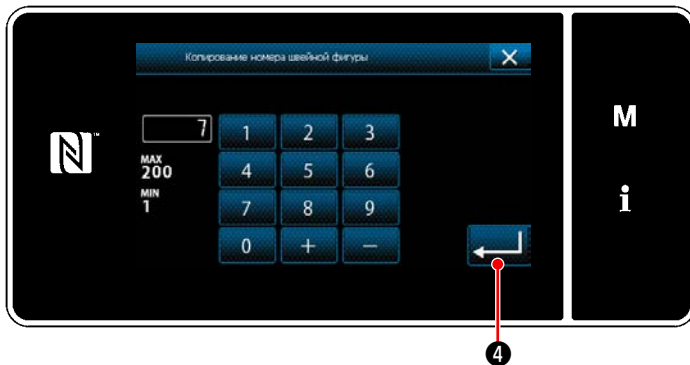

3) Введите номер копируемого шаблона с помощью цифровой клавиатуры.

4) Нажмите **Сумма понос** **4**, чтобы подтвердить введенный Вами номер шаблона.

На экране появится "Окно управления швейной фигурой".

5-2-11. Функция сужения поиска

Имеется возможность выбирать и отображать из швейных фигур, сохраненных в памяти, швейные фигуры, которые включают в себя целевые символы, путём ввода целевых знаков, таких как номер изделия, процесс или комментарий.

Эта функция может использоваться как в режиме оператора, так и в режиме техобслуживания.

① Выберите функции создания нового шаблона

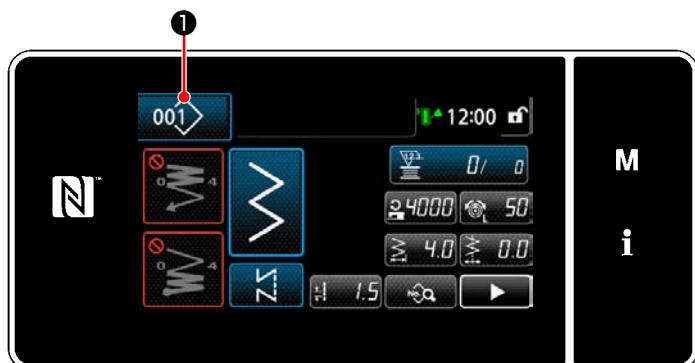

<Экран шитья (Режим персонала техобслуживания)>

- 1) Нажмите  **1**, чтобы отобразить "Окно управления швейной фигурой".

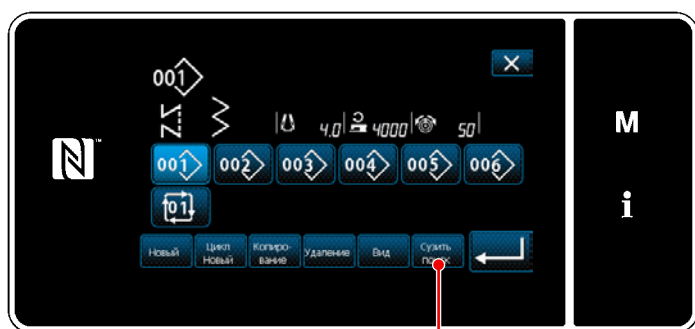



<Окно управления швейной фигурой>

- 2) Нажмите  **2**.

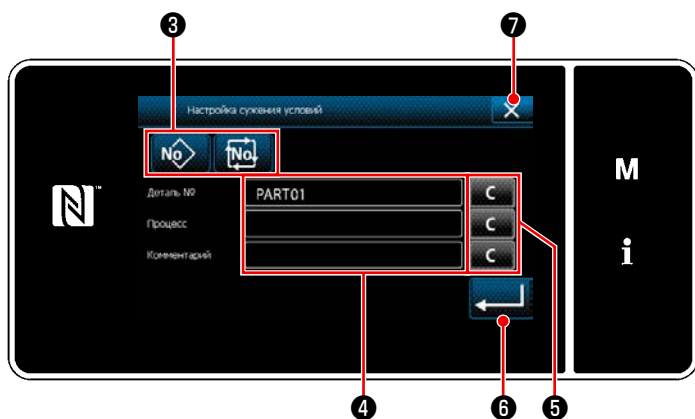
② Выберите целевой шаблон для сужения поиска



<Окно настройки условий сужения поиска>

- 1) Выберите швейные фигуры, из которых будет вестись узкий поиск желаемого шаблона с помощью кнопки   **3**.
- 2) Экран ввода знаков отображается нажатием **4**. Возможно ввести знаки, использующиеся для операции сужения поиска с помощью клавиши из строки символов.
- 3) Введенные знаки могут быть стёрты нажатием кнопки  **5**.

4) "Окно управления швейной фигурой", содержащее только шаблоны, включающие введенный знак или знаки, отображается нажатием  **6**.

5) Операция сужения поиска не выполняется нажатием  **7**. Затем на экран выводится "Окно управления швейной фигурой".

* В случае, когда в окне настройки условий узкого поиска знаки вводятся для более двух элементов, отображаются только шаблоны, которые удовлетворяют всем введенным условиям. Для сужения поиска шаблонов циклического шитья могут использоваться только примечания.

5-3. Настройка швейной формы

- Ширина зигзага может быть установлена от 0 до 10 мм. (Заданное значение ограничено максимальным ограничением ширины зигзага.)
- Основная линия стежка может быть установлена следующим образом. Когда центр зигзага "0,0", правая сторона: "+" левая сторона: "-".

5-3-1. Двухшаговый зигзагообразный стежок, трехшаговый зигзагообразный стежок и четырехшаговый зигзагообразный стежок

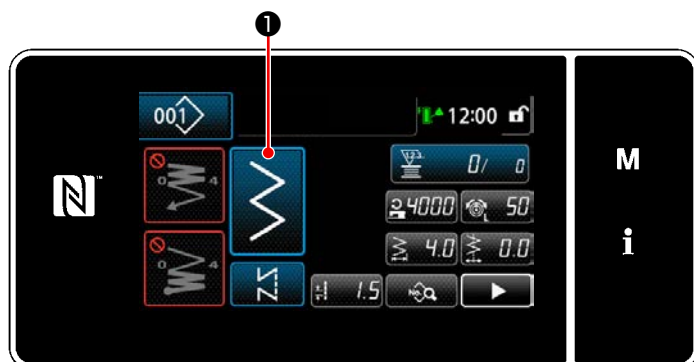

<Экран шитья (Режим персонала техобслуживания)>

- 1) Нажмите  **1** на экране шитья в режиме техобслуживания. Отобразится "Экран выбора швейной формы".

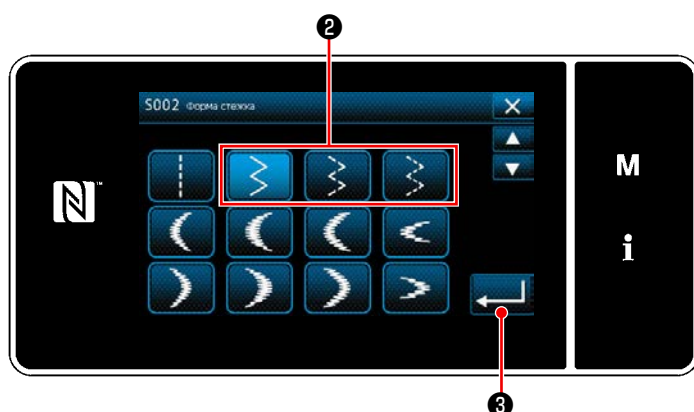

<Экран выбора швейной формы>

- 2) Выберите двухшаговый (трехшаговый или четырехшаговый) зигзагообразный стежок **2**.
- 3) Когда нажата  **3**, выбор, который Вы сделали, подтверждается, и окно возвращается к "Экран шитья".

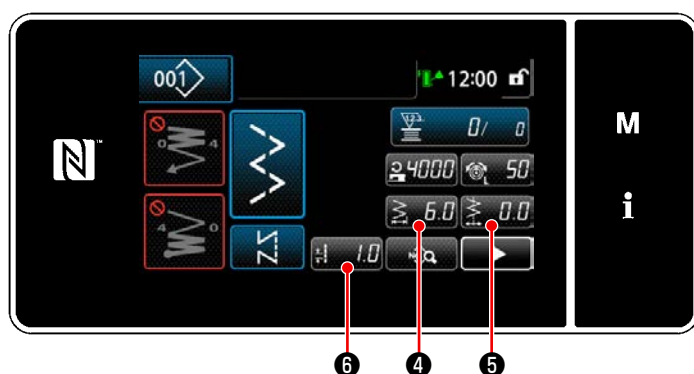

<Экран шитья>

- 4) Настройка ширины зигзага, базовой линии стежка и длины стежка.
* Для прочих шаблонов, кроме шаблона зигзагообразного стежка, ширина зигзага, базовая линия стежка и длина стежка могут устанавливаться, следуя тем же шагам процедуры.

[Установите ширину зигзага]

- Нажмите  **4** на экране шитья. Отобразится "Экран ввода ширины зигзага".

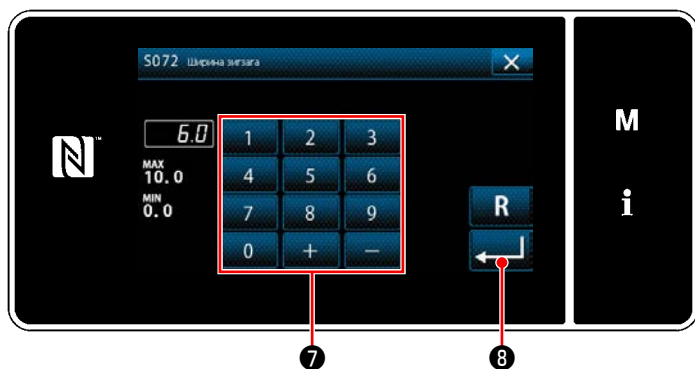

<Экран ввода ширины зигзага>

- Введите ширину зигзага с помощью цифровой клавиатуры **7** . (От 0,0 до 10,0)
- Когда нажата  **8** , вводимое значение подтверждается, и окно возвращается к "Экран шитья".

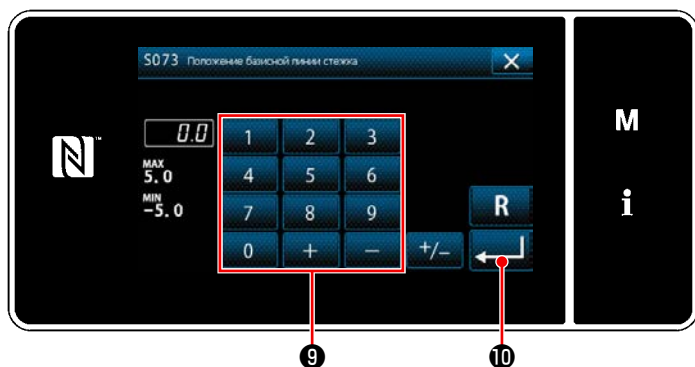

<Экран ввода базовой линии стежка>

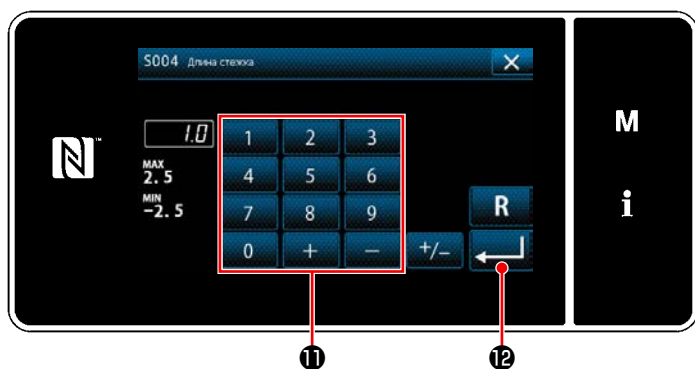

[Настройка положения основной линии стежка]

- Нажмите  **5** на экране шитья. Отобразится "Экран ввода базовой линии стежка".
- Введите положение базовой линии стежка с помощью цифровой клавиатуры **9** . (От -5,0 до 5,0)
- Когда нажата  **10** , вводимое значение подтверждается, и окно возвращается к "Экран шитья".



<Экран ввода длины стежка>

[Установка длины стежка]

- Нажмите  **6** на экране шитья. Отобразится "Экран ввода длины стежка".
- Введите длину стежка с помощью цифровой клавиатуры **11** . (От -2,5 до 2,5)
- Когда нажата  **12** , вводимое значение подтверждается, и окно возвращается к "Экран шитья".

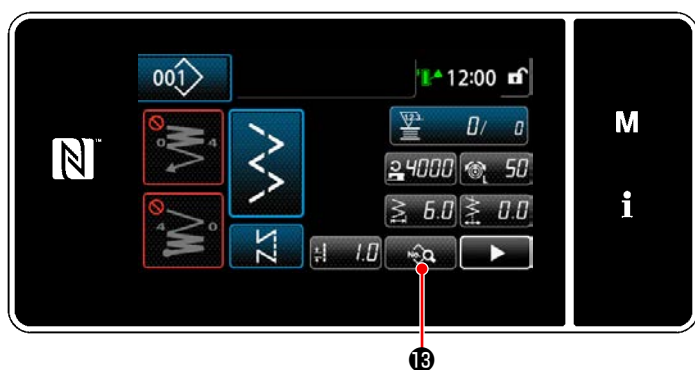

<Экран шитья>

- 5) Настройка положения начала шитья.
 - Нажмите  **13** на экране шитья. Отобразится "Окно редактирования швейной фигуры".

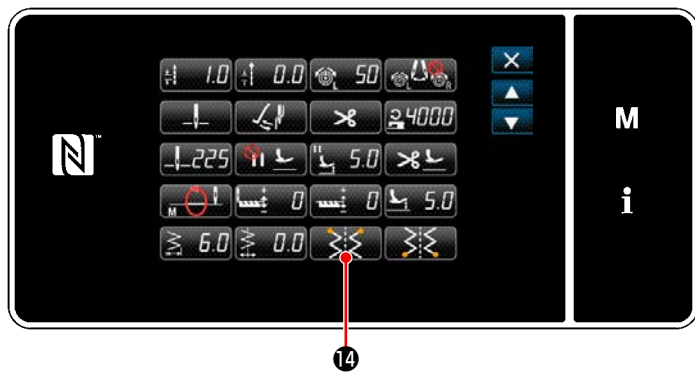



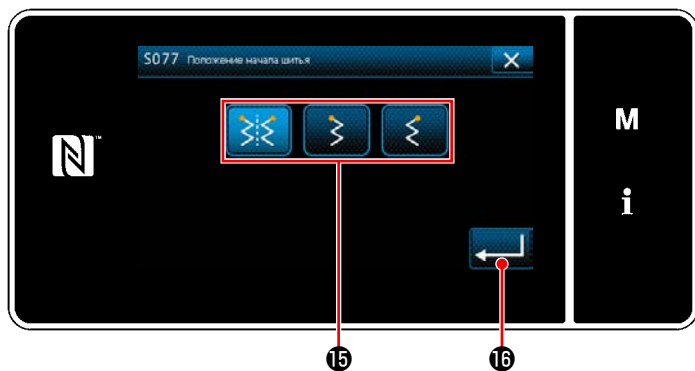

<Окно редактирования швейной фигуры>

- Когда нажата  **14**, отображается "Экран выбора стартовой позиции шитья".



<Экран выбора стартовой позиции шитья>

- Выберите стартовую позицию шитья **15**.
 : Начальная позиция пошива, дополнительно
 : Начальная позиция пошива, слева
 : Начальная позиция пошива, справа
- Когда нажата  **16**, вводимое значение подтверждается, и окно возвращается к "Окно редактирования швейной фигуры".

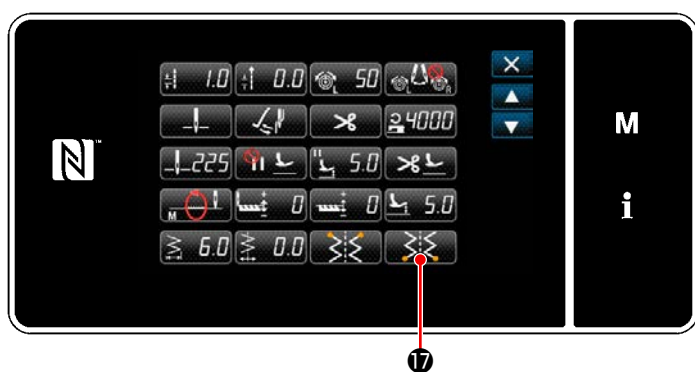

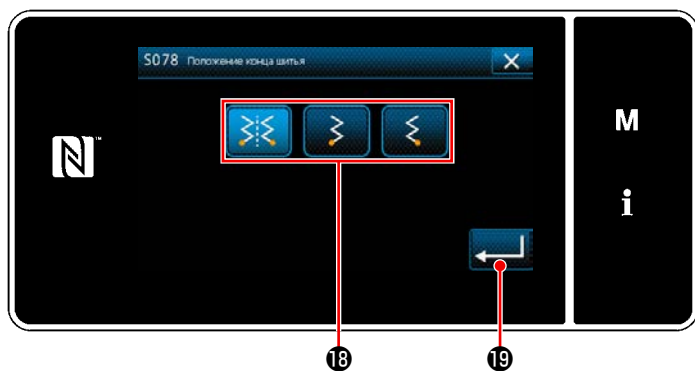

<Окно редактирования швейной фигуры>

- б) Настройка положения конца шитья.
- Нажмите  **17** в окне редактирования данных шитья. Отобразится "Экран выбора положения конца шитья".



<Экран выбора положения конца шитья>

- Выберите положение конца шитья **18**.
 : Положение конца шитья, дополнительно
 : Положение конца шитья, слева
 : Положение конца шитья, справа
- Когда нажата  **19**, вводимое значение подтверждается, и окно возвращается к "Окно редактирования швейной фигуры".

5-3-2. Зубчатое шитье (дугообразного выреза)

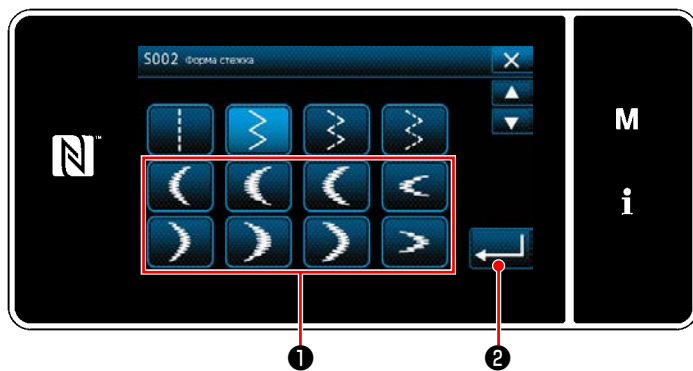

<Экран выбора швейной формы>

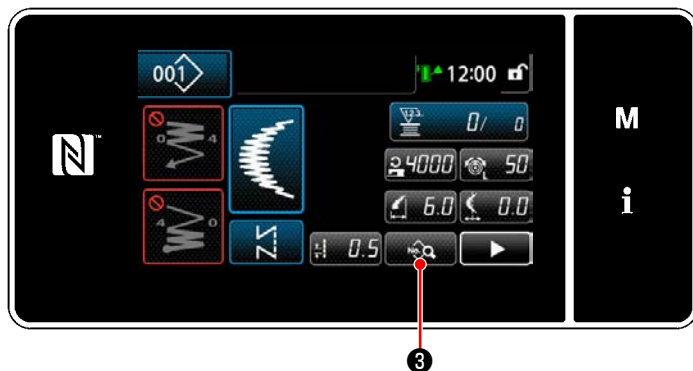

<Экран шитья>

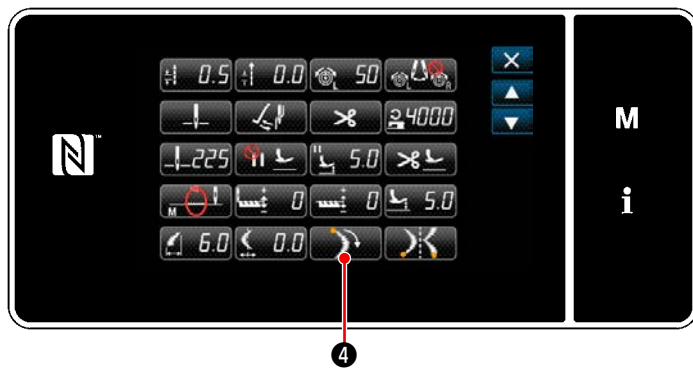

<Окно редактирования швейной фигуры>

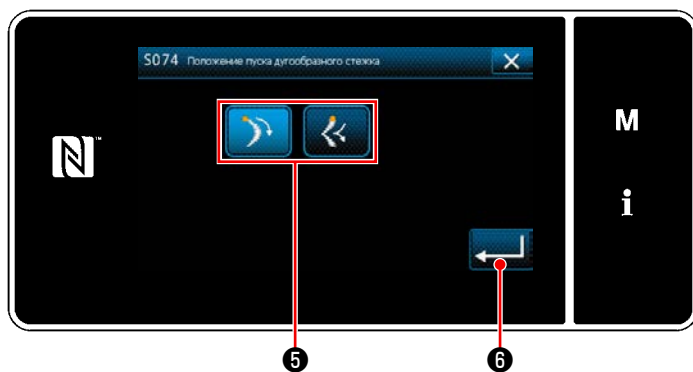



<Экран выбора стартовой позиции дугообразного стежка>

- 1) Выберите дугообразный стежок **1** на экране выбора швейной формы.
- 2) Когда нажата  **2**, вводимое значение подтверждается, и окно возвращается к "Экран шитья".

- 3) Настройка положения начала шитья.
 - Нажмите  **3** на экране шитья. Отобразится "Окно редактирования швейной фигуры".
 - * Обратитесь к **"5-3-1. 4) Настройка ширины зигзага, базовой линии стежка и длины стежка."** стр. **78** относительно ширины зигзага, базовой линии стежка и длины стежка.

- Когда нажата  **4**, отображается "Экран выбора стартовой позиции дугообразного стежка".

- Выберите стартовую позицию дугообразного стежка **5**.
 -  : Стартовая позиция дугообразного стежка, нижняя часть
 -  : Стартовая позиция дугообразного стежка, вершина
- Когда нажата  **6**, вводимое значение подтверждается, и окно возвращается к "Окно редактирования швейной фигуры".

● Начало с гребня и с основания дугообразного выреза

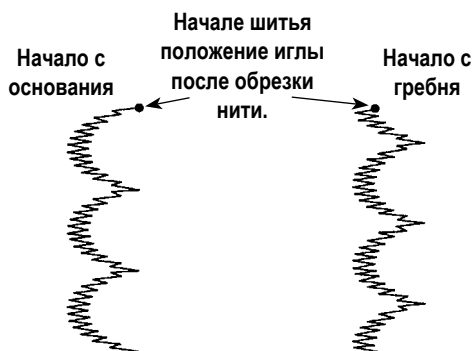

Обычно при дугообразном вырезе шитье начинается с помощью шаблона начала от основания. Однако начало с гребня, может быть выбрано при изменении настройки.

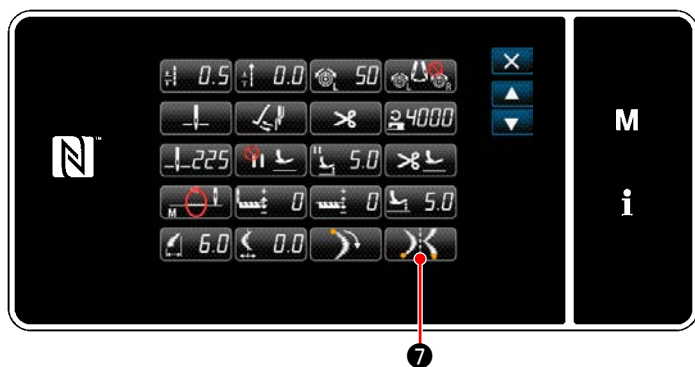



<Окно редактирования швейной фигуры>

4) Настройка положения конца шитья.

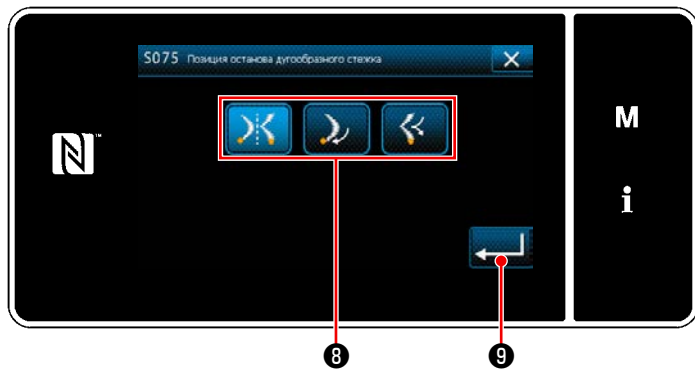
- Нажмите  7 в окне редактирования данных шитья. Отобразится "Экран выбора позиции остановки дугообразного стежка".



<Экран выбора позиции остановки дугообразного стежка>

- Выберите конечное положение дугообразного стежка 8 .
 : Начальная позиция пошива, дополнительно
 : Начальная позиция пошива, нижняя часть
 : Начальная позиция пошива, вершина
- Когда нажата  9 , вводимое значение подтверждается, и окно возвращается к "Окно редактирования швейной фигуры".



Обратитесь к "4-9. Зеркальная строчка" стр. 37 относительно зеркальной строчки.



<Окно редактирования швейной фигуры>

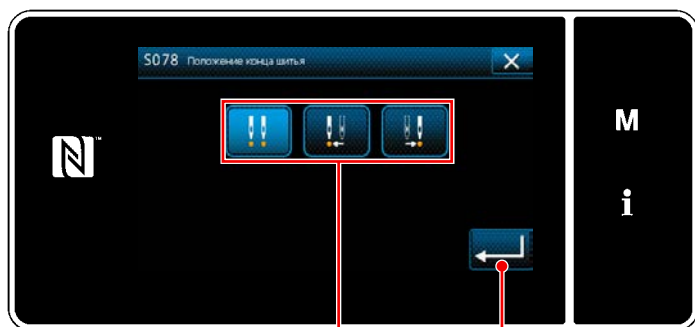

<Экран выбора положения конца шитья>

5) Настройка положения конца шитья.

- Нажмите  10 to proceed to the next page.

- Нажмите  11 в окне редактирования данных шитья. Отобразится "Экран выбора положения конца шитья".

- Выберите положение конца шитья 12 .

 : Положение конца шитья, дополнительно

 : Положение конца шитья, слева

 : Положение конца шитья, справа

- Когда нажата  13 , вводимое значение подтверждается, и окно возвращается к "Окно редактирования швейной фигуры".

5-3-3. Шитье потайного шва

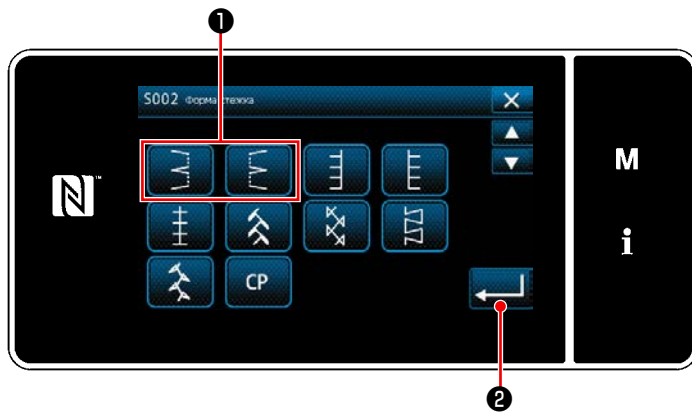

<Экран выбора швейной формы>

- 1) Выберите потайной стежок **1** на экране выбора швейной формы.
- 2) Когда нажата **2**, вводимое значение подтверждается, и окно возвращается к "Экран шитья".

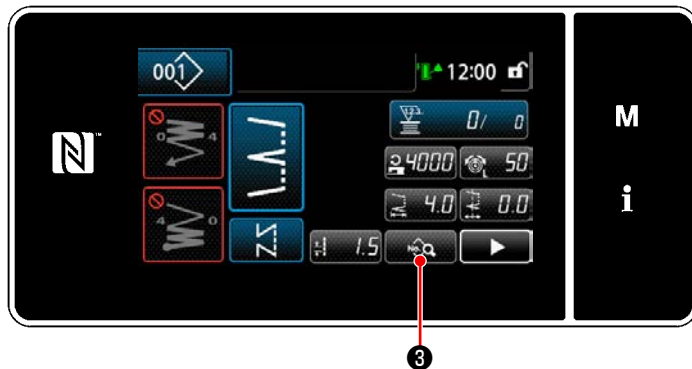

<Экран шитья>

- 3) Настройка числа потайных стежков.
 - Нажмите **3** на экране шитья. Отобразится "Окно редактирования швейной фигуры".
 - * Обратитесь к **"5-3-1. 4) Настройка ширины зигзага, базовой линии стежка и длины стежка."** стр. **78** относительно ширины зигзага, базовой линии стежка и длины стежка.



<Окно редактирования швейной фигуры>

- Когда нажата **4**, отображается "Экран ввода количества потайных стежков".

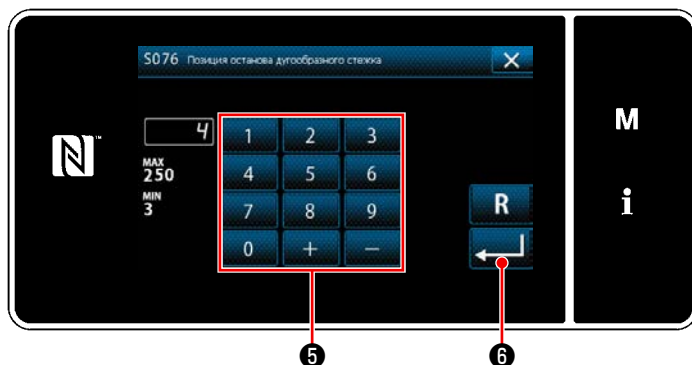

<Экран ввода количества потайных стежков>

- Введите номер слепой строчки с помощью цифровой клавиатуры **5**. (От 3 до 250)
- Когда нажата **6**, вводимое значение подтверждается, и окно возвращается к "Окно редактирования швейной фигуры".

5-3-4. Шитье пользовательского шаблона

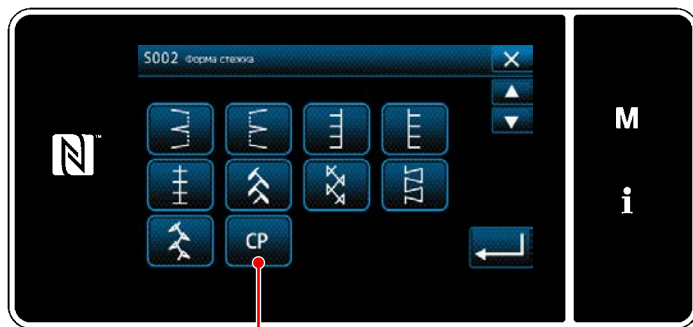

1
<Экран выбора швейной формы>

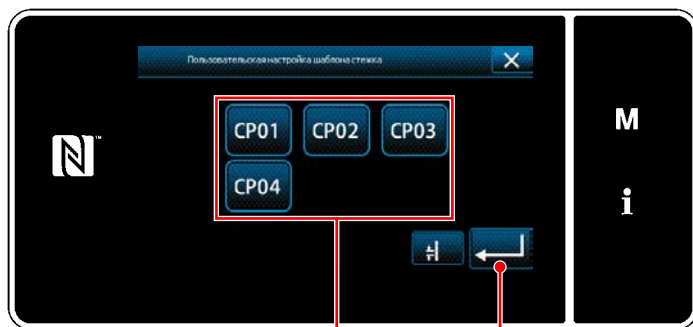

2 3
<Окно настройки пользовательского шаблона>

- 1) Нажмите **CP** 1 на экране выбора швейной формы.
Отобразится "Окно настройки пользовательского шаблона".

- 2) Выберите пользовательский шаблон 2 .
- 3) Когда нажата **↩** 3 , вводимое значение подтверждается, и окно возвращается к "Экран шитья".

* Обратитесь к **"8-5. Пользовательский шаблон"** [стр. 158](#) относительно подробностей пользовательского шаблона.

5-3-5. Левый зигзагообразный стежок в виде буквы Т

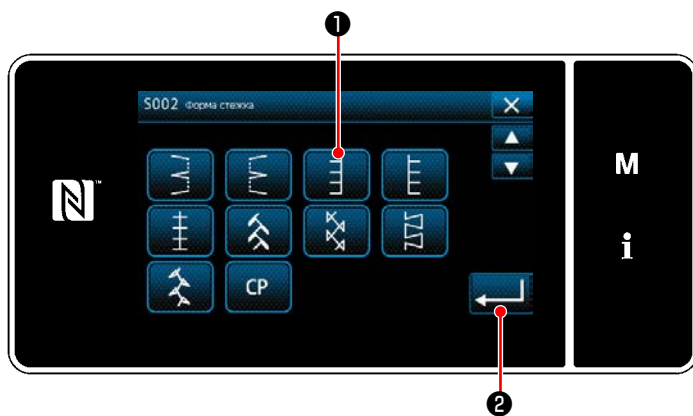

1 2
<Экран выбора швейной формы>

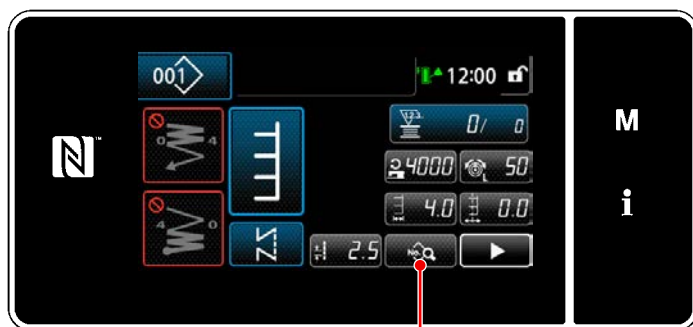

3
<Экран шитья>

- 1) Выберите Т-стежок, слева 1 на экране выбора швейной формы.
- 2) Когда нажата **↩** 2 , вводимое значение подтверждается, и окно возвращается к "Экран шитья".

- 3) Настройка положения начала шитья.
 - Нажмите **🔍** 3 на экране шитья.
Отобразится "Окно редактирования швейной фигуры".

* Обратитесь к **"5-3-1. 4) Настройка ширины зигзага, базовой линии стежка и длины стежка."** [стр. 78](#) относительно ширины зигзага, базовой линии стежка и длины стежка.

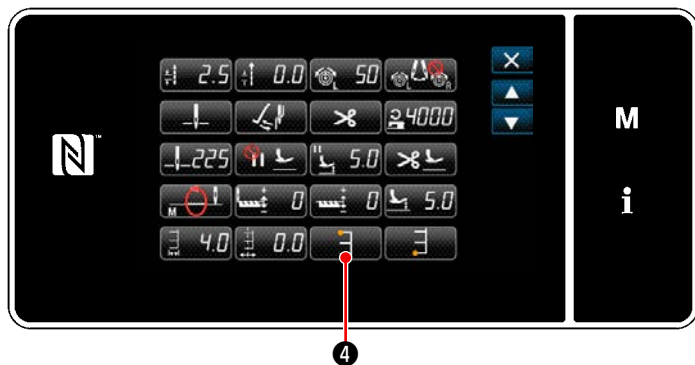

<Окно редактирования швейной фигуры>

- Когда нажата  4, отображается "Экран выбора стартовой позиции шитья".

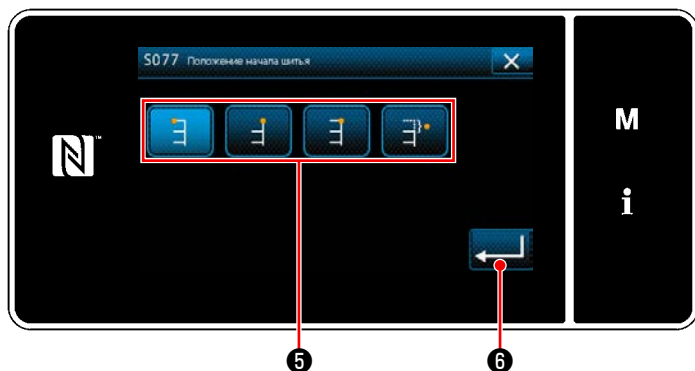

<Экран выбора стартовой позиции шитья>

- Выберите стартовую позицию шитья 5 .
 -  : Начальная позиция пошива, слева
 -  : Начальная позиция пошива, справа 1
 -  : Начальная позиция пошива, справа 2
 -  : Начальная позиция пошива, дополнительно
- Когда нажата  6, вводимое значение подтверждается, и окно возвращается к "Окно редактирования швейной фигуры".

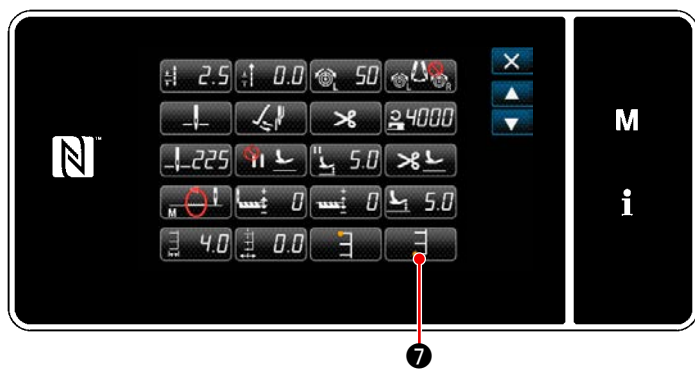

<Окно редактирования швейной фигуры>

- 4) Настройка положения конца шитья.
 - Нажмите  7 в окне редактирования данных шитья. Отобразится "Экран выбора положения конца шитья".

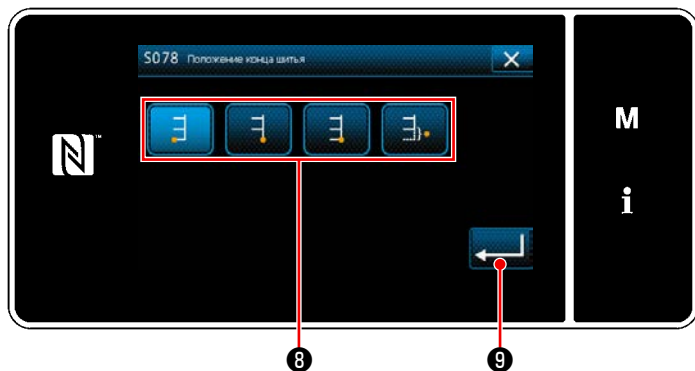

<Экран выбора положения конца шитья>

- Выберите положение конца шитья 8 .
 -  : Положение конца шитья, слева
 -  : Положение конца шитья, справа 1
 -  : Положение конца шитья, справа 2
 -  : Положение конца шитья, дополнительно
- Когда нажата  9, вводимое значение подтверждается, и окно возвращается к "Окно редактирования швейной фигуры".



Величина подачи может быть не установлена на 0, и шаблон зигзагообразного стежка в виде буквы Т может быть искажен в зависимости от материала, высота рейки или измерительных устройств (2-ой стежок не соответствует 4-ому стежку). В этом случае выполните коррекцию, выполняя шаги процедуры, описанной ниже, чтобы совместить положения входа иглы вторых и четвертых стежков в случае, когда величина продвижения составляет 0 (нуль).

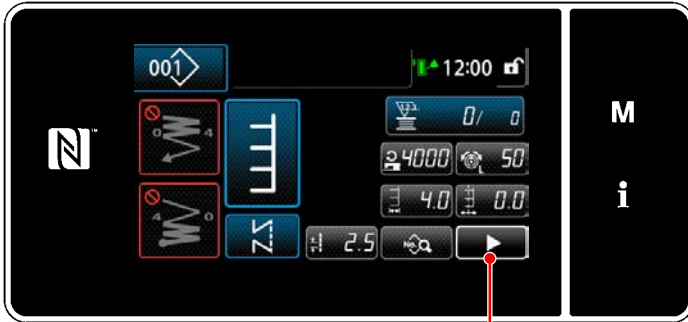
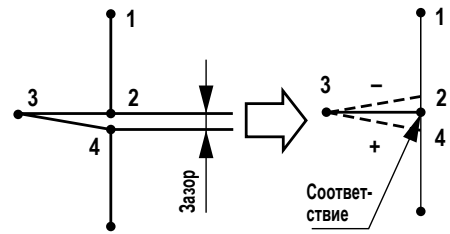

<Экран шитья> 10

- 5) Нажмите 10 на экране шитья. Отобразится "Второй экран шитья".

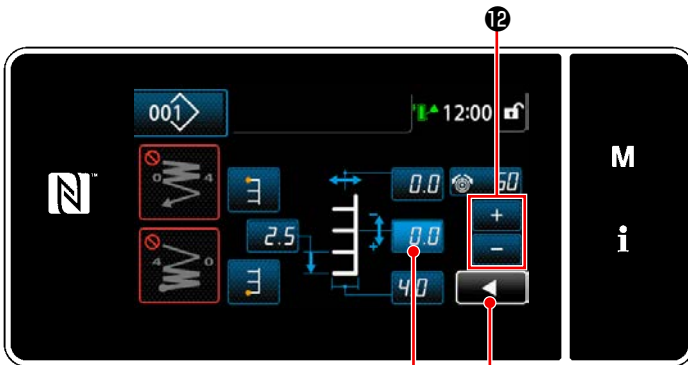

<Второй экран шитья>

- 6) Когда нажата 11, отображается 12. Теперь, введите величину коррекции.
- 7) Когда нажата 13, вводимое значение подтверждается, и окно возвращается к "Экран шитья".

5-3-6. Справа зигзагообразный стежок в виде буквы Т

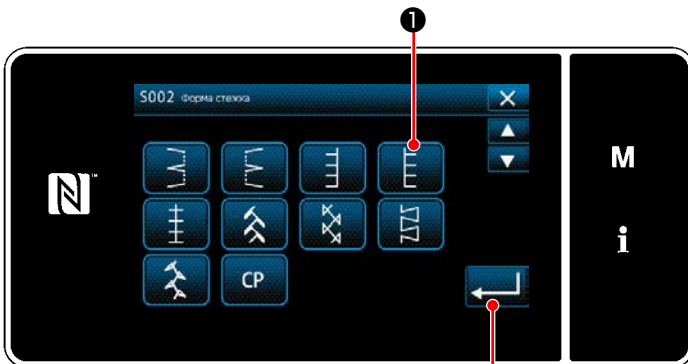

<Экран выбора швейной формы>

- 1) Выберите Т-стежок, справа 1 на экране выбора швейной формы.
- 2) Когда нажата 2, вводимое значение подтверждается, и окно возвращается к "Экран шитья".

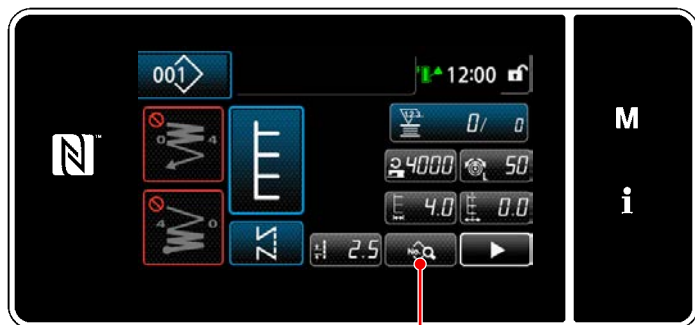

<Экран шитья>



<Окно редактирования швейной фигуры>



<Экран выбора стартовой позиции шитья>



<Окно редактирования швейной фигуры>

3) Настройка положения начала шитья.

- Нажмите 3 на экране шитья. Отобразится "Окно редактирования швейной фигуры".
- * Обратитесь к **"5-3-1. 4) Настройка ширины зигзага, базовой линии стежка и длины стежка."** стр. 78 относительно ширины зигзага, базовой линии стежка и длины стежка.

- Когда нажата 4 , отображается "Экран выбора стартовой позиции шитья".

- Выберите стартовую позицию шитья 5

- : Начальная позиция пошива, слева
- : Начальная позиция пошива, справа 1
- : Начальная позиция пошива, справа 2
- : Начальная позиция пошива, дополнительно

- Когда нажата 6 , вводимое значение подтверждается, и окно возвращается к "Окно редактирования швейной фигуры".

4) Настройка положения конца шитья.

- Нажмите 7 в окне редактирования данных шитья. Отобразится "Экран выбора положения конца шитья".

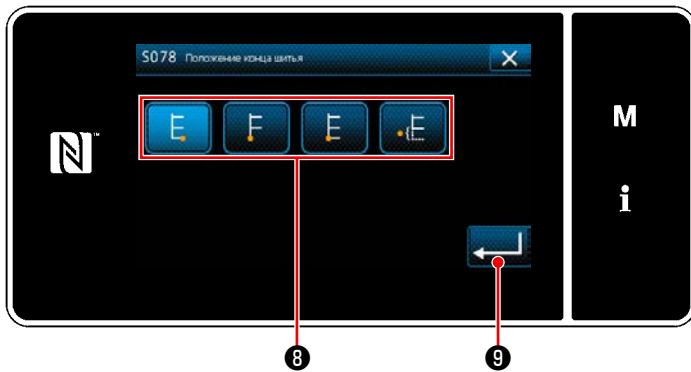

<Экран выбора положения конца шитья>

- Выберите положение конца шитья **8** .



: Положение конца шитья, слева



: Положение конца шитья, справа 1



: Положение конца шитья, справа 2



: Положение конца шитья, дополнительно

- Когда нажата  **9** , вводимое значение подтверждается, и окно возвращается к "Окно редактирования швейной фигуры".



Величина подачи может быть не установлена на 0, и шаблон зигзагообразного стежка в виде буквы Т может быть искажен в зависимости от материала, высота рейки или измерительных устройств (2-ой стежок не соответствует 4-ому стежку). В этом случае выполните коррекцию, выполняя шаги процедуры, описанной ниже, чтобы совместить положения входа иглы вторых и четвертых стежков в случае, когда величина продвижения составляет 0 (нуль).

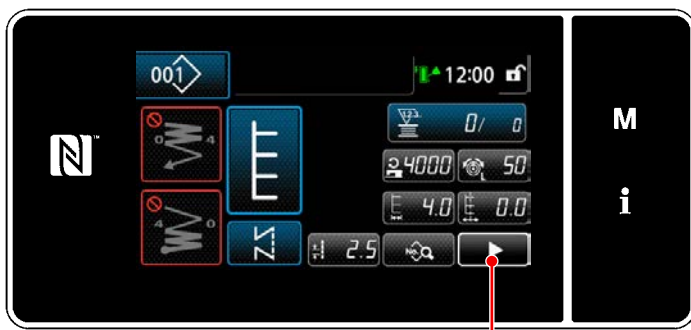
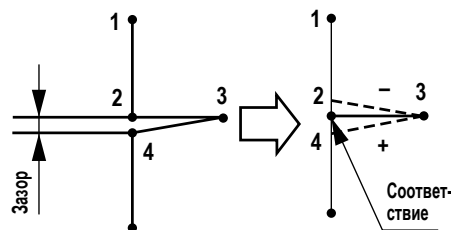

<Экран шитья>

- 5) Нажмите  **10** на экране шитья. Отобразится "Второй экран шитья".

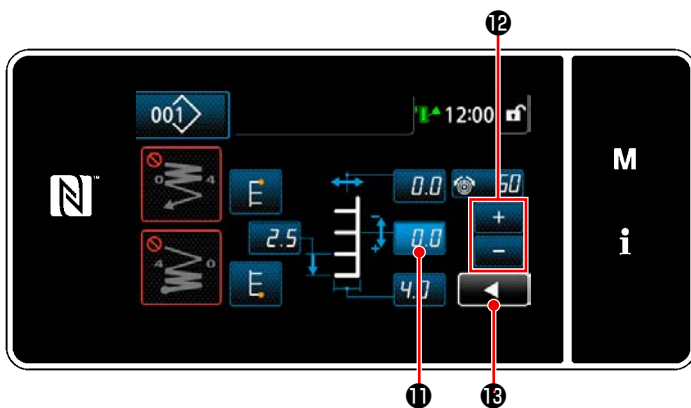



<Второй экран шитья>

- 6) Когда нажата **0.0** **11** , отображается  **12** . Теперь, введите величину коррекции.

- 7) Когда нажата  **13** , вводимое значение подтверждается, и окно возвращается к "Экран шитья".

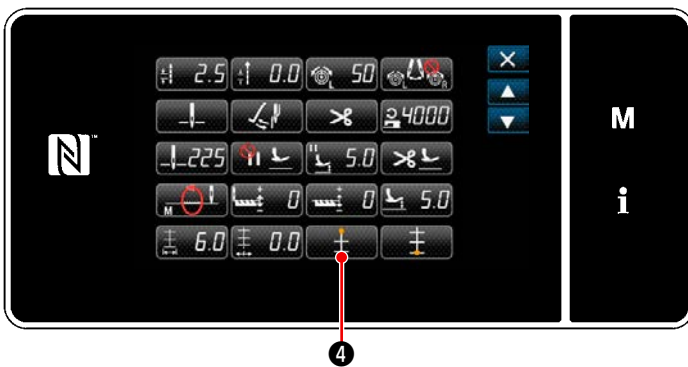
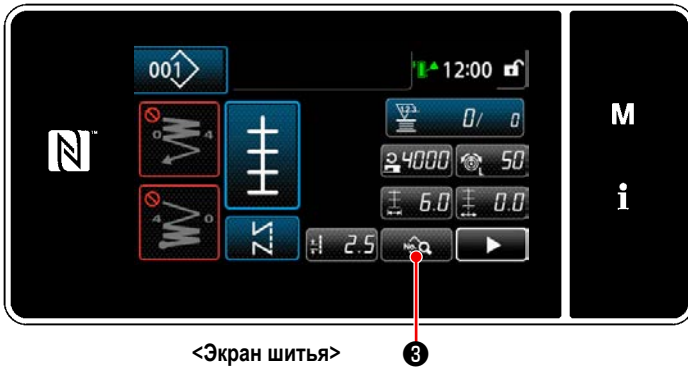
5-3-7. Шаблон 1



- 1) Выберите стежок шаблона 1 ❶ на экране выбора швейной формы.
- 2) Когда нажата  ❷, вводимое значение подтверждается, и окно возвращается к "Экран шитья".

- 3) Настройка положения начала шитья.
 - Нажмите  ❸ на экране шитья. Отобразится "Окно редактирования швейной фигуры".
 - * Обратитесь к "5-3-1. 4) Настройка ширины зигзага, базовой линии стежка и длины стежка." стр. 78 относительно ширины зигзага, базовой линии стежка и длины стежка.

- Когда нажата  ❹, отображается "Экран выбора стартовой позиции шитья".

- Выберите стартовую позицию шитья ❺.



: Начальная позиция пошива, центр 1



: Начальная позиция пошива, центр 2



: Начальная позиция пошива, слева



: Начальная позиция пошива, центр 3



: Начальная позиция пошива, справа



: Начальная позиция пошива, дополнительно



В случае "Стартовой позиция шитья, дополнительно", швейная машина начинает шить от следующего входа иглы после завершения нитеобрезки.

- Когда нажата  ❻, вводимое значение подтверждается, и окно возвращается к "Окно редактирования швейной фигуры".

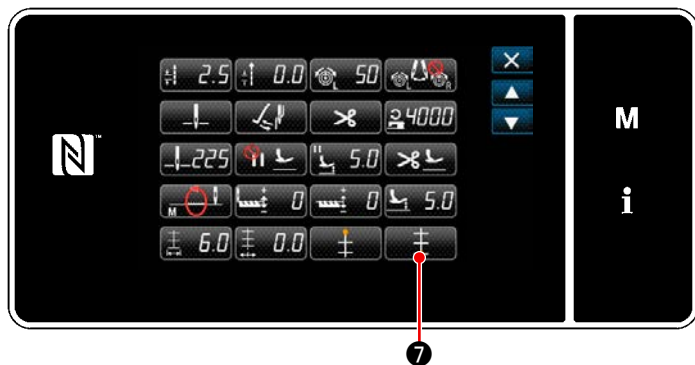

<Окно редактирования швейной фигуры>

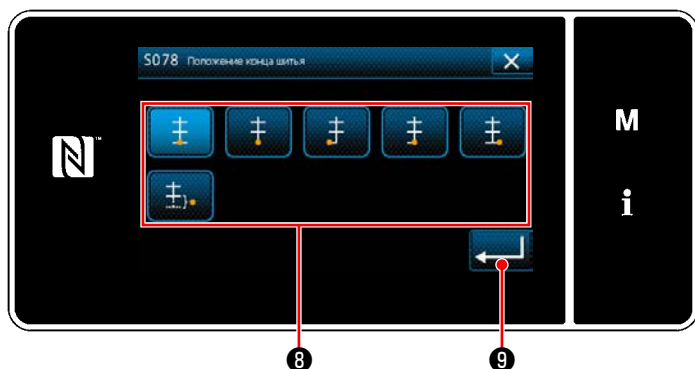

<Экран выбора стартовой позиции шитья>

4) Настройка положения конца шитья.

- Нажмите  7, отображается "Экран выбора стартовой позиции шитья".

- Выберите положение конца шитья 8.



: Положение конца шитья, центр 1



: Положение конца шитья, центр 2



: Положение конца шитья, слева



: Положение конца шитья, центр 3



: Положение конца шитья, справа



: Положение конца шитья, дополнительно

- Когда нажата  9, вводимое значение подтверждается, и окно возвращается к "Окно редактирования швейной фигуры".

5-3-8. Шаблон 2 (пучок)



При шитье декоративного зигзагообразного стежка, необходим особый калибр.
Обратитесь к "4-10. Стежок пучком" стр. 39.

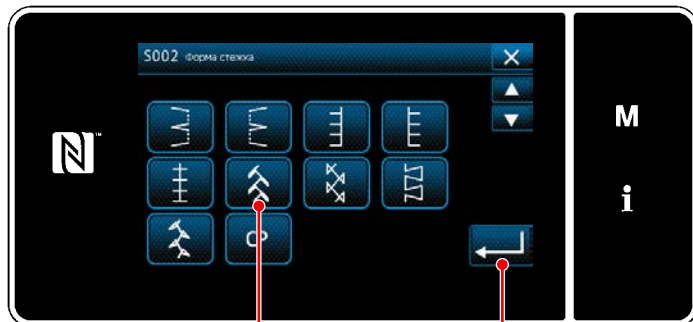

<Экран выбора швейной формы>

- 1) Выберите стежок шаблона 2 **1** на экране выбора швейной формы.
- 2) Когда нажата  **2**, вводимое значение подтверждается, и окно возвращается к "Экран шитья".



Величина подачи становится "0" при нажатии ручного переключателя.

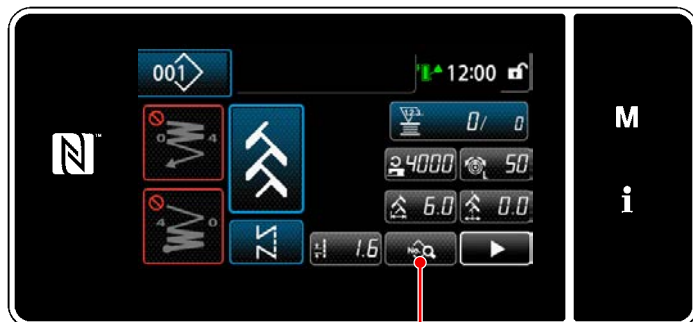

<Экран шитья>

- 3) Настройка положения начала шитья.
 - Нажмите  **3** на экране шитья. Отобразится "Окно редактирования швейной фигуры".
 - * Обратитесь к "5-3-1. 4) Настройка ширины зигзага, базовой линии стежка и длины стежка." стр. 78 относительно ширины зигзага, базовой линии стежка и длины стежка.







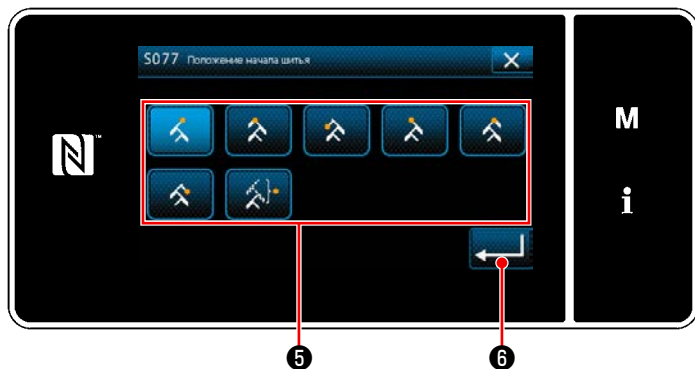

<Окно редактирования швейной фигуры>

- Когда нажата  **4**, отображается "Экран выбора стартовой позиции шитья".



<Экран выбора стартовой позиции шитья>

- Выберите стартовую позицию шитья **5** .

-  : Начальная позиция пошива, справа 1
-  : Начальная позиция пошива, центр 1
-  : Начальная позиция пошива, слева 1
-  : Начальная позиция пошива, слева 2
-  : Начальная позиция пошива, центр 2
-  : Начальная позиция пошива, справа 2
-  : Начальная позиция пошива, дополнительно



В случае "Стартовой позиция шитья, дополнительно", швейная машина начинает шить от следующего входа иглы после завершения нитеобрезки.

- Когда нажата  **6** , вводимое значение подтверждается, и окно возвращается к "Окно редактирования швейной фигуры".

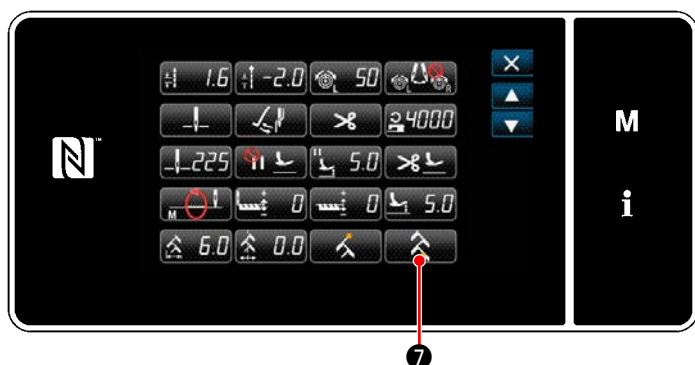

<Окно редактирования швейной фигуры>







- 4) Настройка положения конца шитья.

- Нажмите  **7** в окне редактирования данных шитья. Отобразится "Экран выбора положения конца шитья".



<Экран выбора положения конца шитья>

- Выберите положение конца шитья **8** .

-  : Положение конца шитья, справа 1
-  : Положение конца шитья, центр 1
-  : Положение конца шитья, слева 1
-  : Положение конца шитья, слева 2
-  : Положение конца шитья, центр 2
-  : Положение конца шитья, справа 2
-  : Положение конца шитья, дополнительно

- Когда нажата  **9** , вводимое значение подтверждается, и окно возвращается к "Окно редактирования швейной фигуры".

5-3-9. Шаблон 3

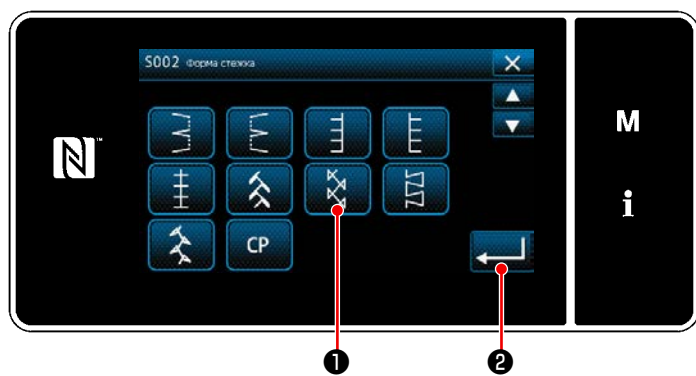

<Экран выбора швейной формы>

- 1) Выберите стежок шаблона 3 **1** на экране выбора швейной формы.
- 2) Когда нажата **2**, вводимое значение подтверждается, и окно возвращается к "Экран шитья".

Предостережение Величина подачи становится "0" при нажатии ручного переключателя.

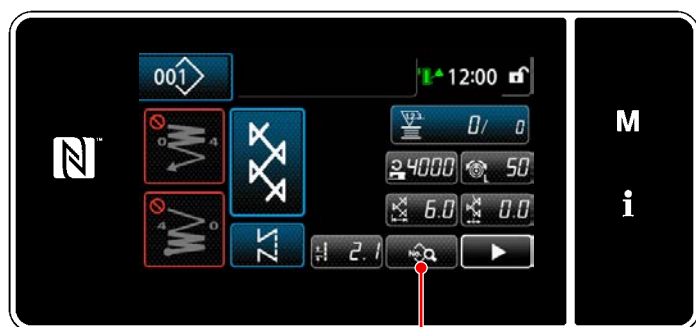

<Экран шитья>

- 3) Настройка положения начала шитья.
 - Нажмите **3** на экране шитья. Отобразится "Окно редактирования швейной фигуры".

* Обратитесь к **"5-3-1. 4) Настройка ширины зигзага, базовой линии стежка и длины стежка."** стр. 78 относительно ширины зигзага, базовой линии стежка и длины стежка.

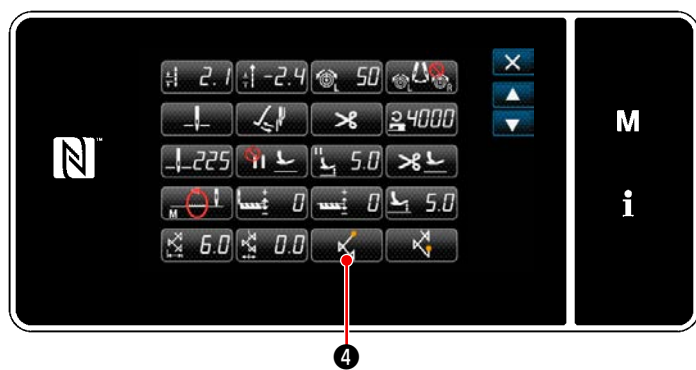

<Окно редактирования швейной фигуры>

- Когда нажата **4**, отображается "Экран выбора стартовой позиции шитья".

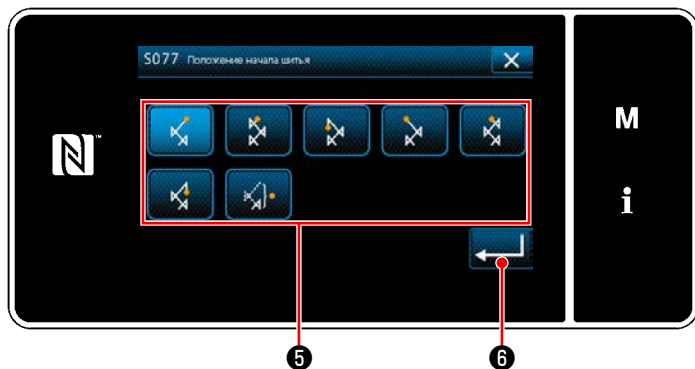

<Экран выбора стартовой позиции шитья>

- Выберите стартовую позицию шитья **5** .



: Начальная позиция пошива, справа 1



: Начальная позиция пошива, центр 1



: Начальная позиция пошива, слева 1



: Начальная позиция пошива, слева 2



: Начальная позиция пошива, центр 2



: Начальная позиция пошива, справа 2



: Начальная позиция пошива, дополнительно



Справка

В случае "Стартовой позиция шитья, дополнительно", швейная машина начинает шить от следующего входа иглы после завершения нитеобрезки.

- Когда нажата  **6** , вводимое значение подтверждается, и окно возвращается к "Окно редактирования швейной фигуры".

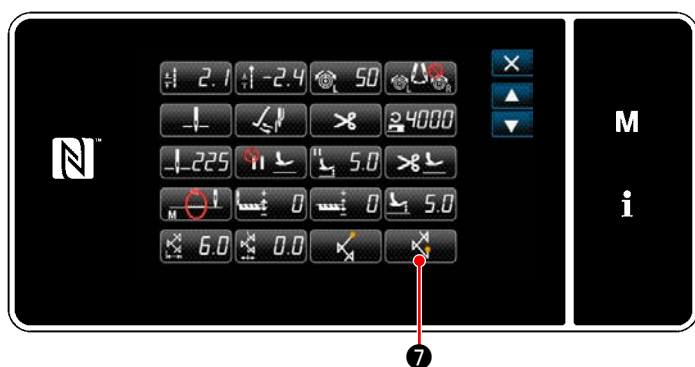

<Окно редактирования швейной фигуры>

- 4) Настройка положения конца шитья.

- Нажмите  **7** в окне редактирования данных шитья. Отобразится "Экран выбора положения конца шитья".



<Экран выбора положения конца шитья>

- Выберите положение конца шитья **8** .



: Положение конца шитья, справа 1



: Положение конца шитья, центр 1



: Положение конца шитья, слева 1



: Положение конца шитья, слева 2



: Положение конца шитья, центр 2



: Положение конца шитья, справа 2



: Положение конца шитья, дополнительно

- Когда нажата  **9** , вводимое значение подтверждается, и окно возвращается к "Окно редактирования швейной фигуры".

5-3-10. Шаблон 4

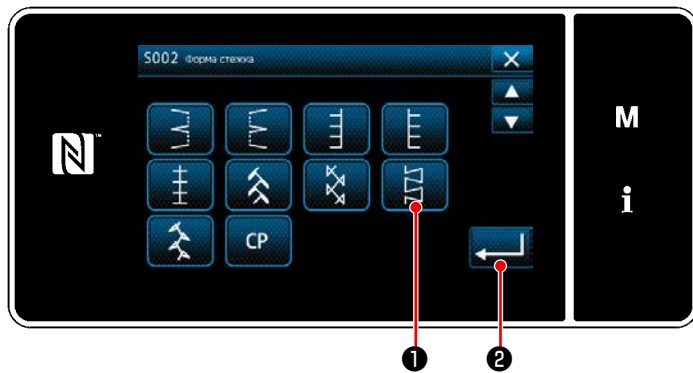

<Экран выбора швейной формы>

- 1) Выберите стежок шаблона 4 **1** на экране выбора швейной формы.
- 2) Когда нажата **2**, вводимое значение подтверждается, и окно возвращается к "Экран шитья".

Предостережение Величина подачи становится "0" при нажатии ручного переключателя.

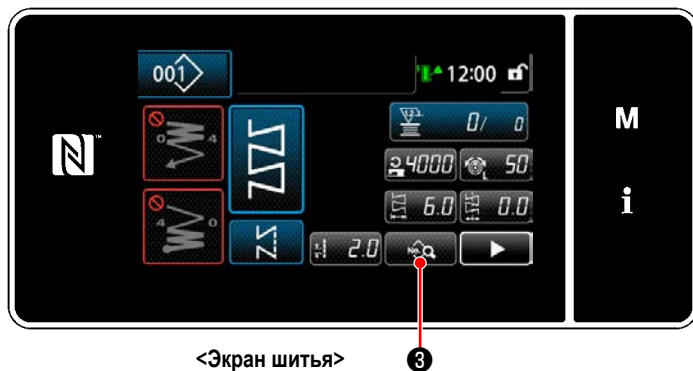

<Экран шитья>

- 3) Настройка положения начала шитья.
 - Нажмите **3** на экране шитья. Отобразится "Окно редактирования швейной фигуры".
- * Обратитесь к **"5-3-1. 4) Настройка ширины зигзага, базовой линии стежка и длины стежка."** стр. 78 относительно ширины зигзага, базовой линии стежка и длины стежка.

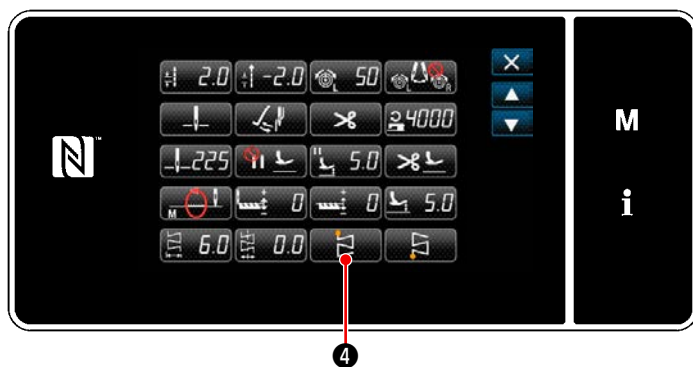

<Окно редактирования швейной фигуры>

- Когда нажата **4**, отображается "Экран выбора стартовой позиции шитья".

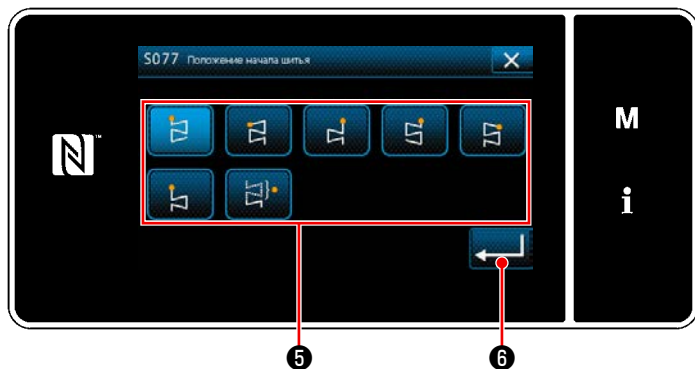

<Экран выбора стартовой позиции шитья>

- Выберите стартовую позицию шитья **5** .

- : Начальная позиция пошива, слева 1
- : Начальная позиция пошива, слева 2
- : Начальная позиция пошива, справа 1
- : Начальная позиция пошива, справа 2
- : Начальная позиция пошива, справа 3
- : Начальная позиция пошива, слева 3
- : Начальная позиция пошива, дополнительно



В случае "Стартовой позиция шитья, дополнительно", швейная машина начинает шить от следующего входа иглы после завершения нитеобрезки.

- Когда нажата **6** , вводимое значение подтверждается, и окно возвращается к "Окно редактирования швейной фигуры".

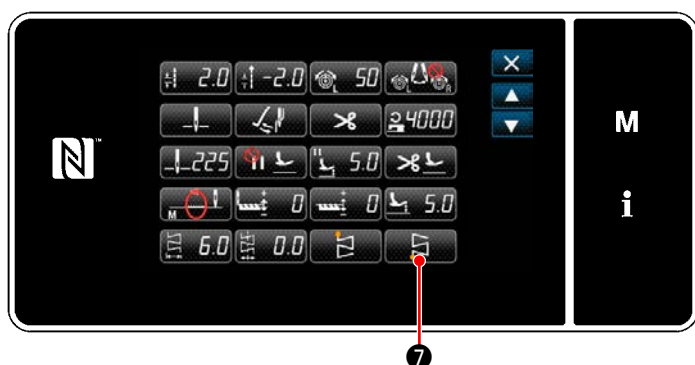

<Окно редактирования швейной фигуры>

- 4) Настройка положения конца шитья.

- Нажмите **7** в окне редактирования данных шитья. Отобразится "Экран выбора положения конца шитья".

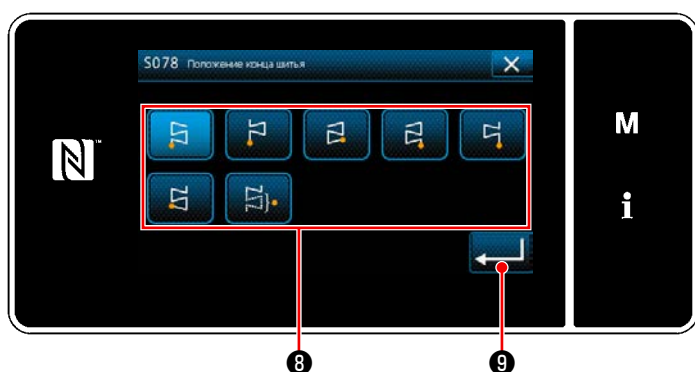

<Экран выбора положения конца шитья>

- Выберите положение конца шитья **8** .

- : Положение конца шитья, слева 1
- : Положение конца шитья, слева 2
- : Положение конца шитья, справа 1
- : Положение конца шитья, справа 2
- : Положение конца шитья, справа 3
- : Положение конца шитья, слева 3
- : Положение конца шитья, дополнительно

- Когда нажата **9** , вводимое значение подтверждается, и окно возвращается к "Окно редактирования швейной фигуры".

5-3-11. Шаблон 5

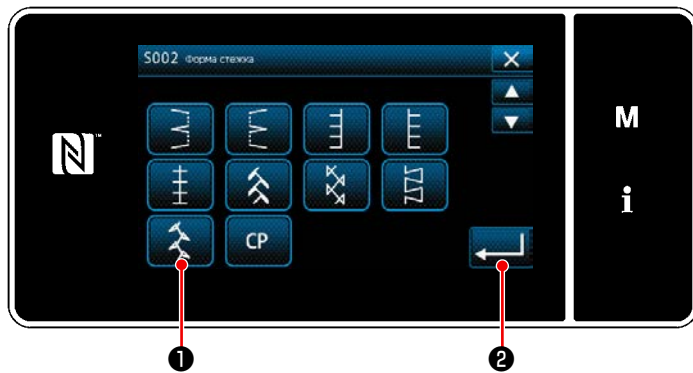

<Экран выбора швейной формы>

- 1) Выберите стежок шаблона 5 **1** на экране выбора швейной формы.
- 2) Когда нажата  **2**, вводимое значение подтверждается, и окно возвращается к "Экран шитья".

Предостережение Величина подачи становится "0" при нажатии ручного переключателя.



<Экран шитья>

- 3) Настройка положения начала шитья.
 - Нажмите  **3** на экране шитья. Отобразится "Окно редактирования швейной фигуры".
- * Обратитесь к **"5-3-1. 4) Настройка ширины зигзага, базовой линии стежка и длины стежка."** стр. **78** относительно ширины зигзага, базовой линии стежка и длины стежка.

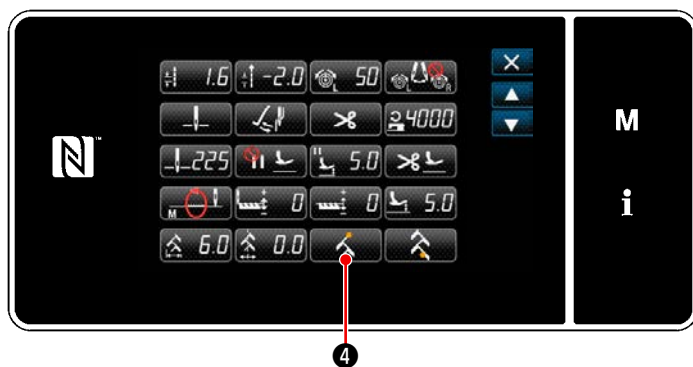





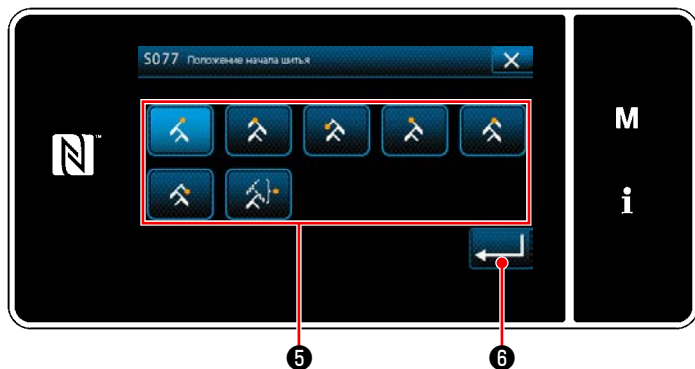

<Окно редактирования швейной фигуры>

- Когда нажата  **4**, отображается "Экран выбора стартовой позиции шитья".



<Экран выбора стартовой позиции шитья>

- Выберите стартовую позицию шитья **5** .

-  : Начальная позиция пошива, справа 1
-  : Начальная позиция пошива, центр 1
-  : Начальная позиция пошива, слева 1
-  : Начальная позиция пошива, слева 2
-  : Начальная позиция пошива, центр 2
-  : Начальная позиция пошива, справа 2
-  : Начальная позиция пошива, дополнительно



В случае "Стартовой позиция шитья, дополнительно", швейная машина начинает шить от следующего входа иглы после завершения нитеобрезки.

- Когда нажата  **6** , вводимое значение подтверждается, и окно возвращается к "Окно редактирования швейной фигуры".

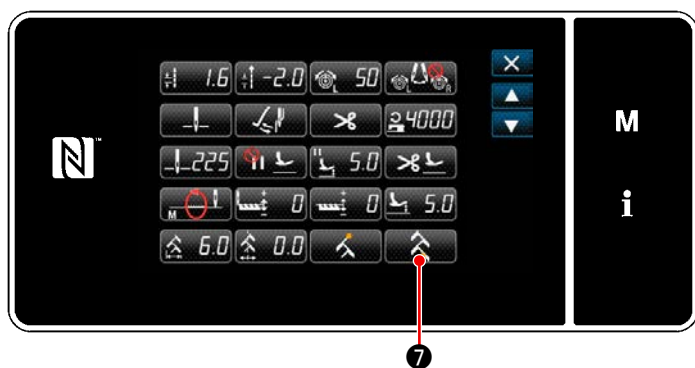

<Окно редактирования швейной фигуры>





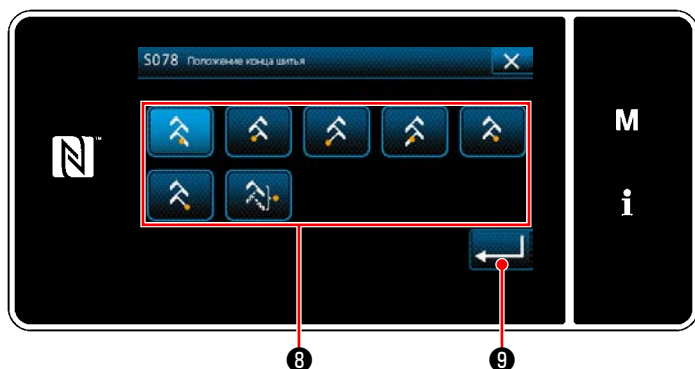

- 4) Настройка положения конца шитья.

- Нажмите  **7** в окне редактирования данных шитья. Отобразится "Экран выбора положения конца шитья".



<Экран выбора положения конца шитья>

- Выберите положение конца шитья **8** .

-  : Положение конца шитья, справа 1
-  : Положение конца шитья, центр 1
-  : Положение конца шитья, слева 1
-  : Положение конца шитья, слева 2
-  : Положение конца шитья, центр 2
-  : Положение конца шитья, справа 2
-  : Положение конца шитья, дополнительно

- Когда нажата  **9** , вводимое значение подтверждается, и окно возвращается к "Окно редактирования швейной фигуры".

5-4. Настройка местоположения механизма подачи

5-4-1. Регулировка высоты зубчатой рейки



1. Имейте ввиду, что между игольной пластиной и зубчатой рейкой могут возникать помехи в зависимости от типа используемого ограничителя. Обязательно проверьте зазор в ограничителе, который будет использоваться. (Зазор должен составлять более 0,5 мм.)
2. Когда Вы изменили длину стежка, высоту зубчатой рейки или синхронизацию механизма подачи, управляйте швейной машиной на низкой скорости, чтобы удостовериться, что ограничитель не сталкивается с измененной деталью.

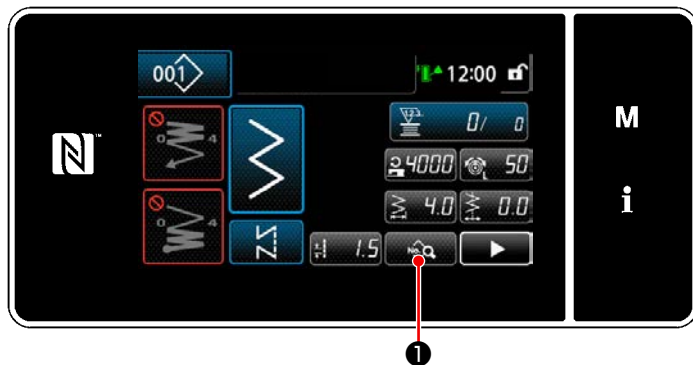

[Как наладить]

- 1) Отобразите окно редактирования данных шитья нажатием 1.

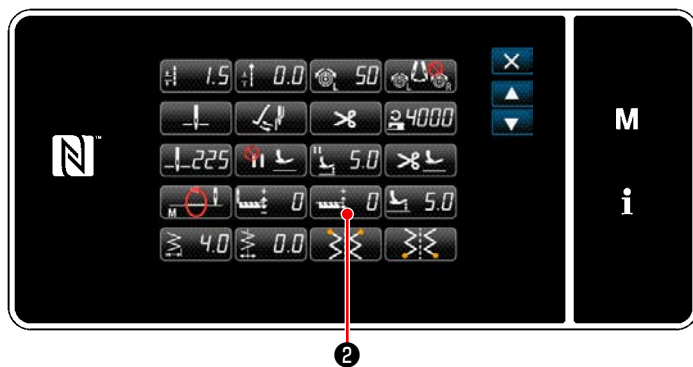

- 2) Отобразите "S070 Коррекция высоты зубчатой рейки" нажатием 2.

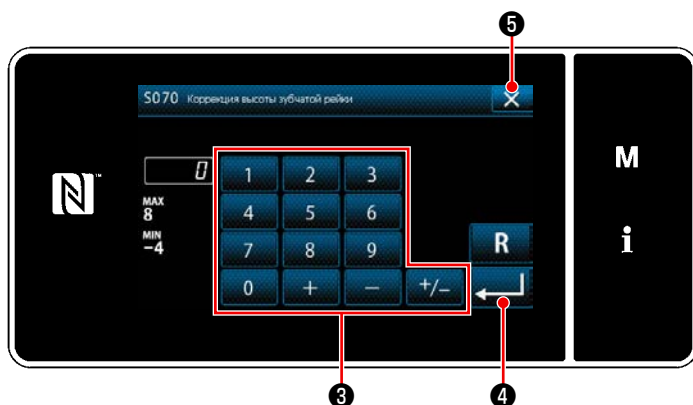

- 3) Измените высоту зубчатой рейки нажатием десяти ключей и ключей 3.

* Обратитесь к следующему пункту для регулировки диапазона высоты зубчатой рейки.

- 4) Подтвердите ввод нажатием 4.

- 5) Отобразите экран шитья нажатием 5.

Высота зубчатой рейки (мм)	1,10	1,15	1,20	1,25	1,30	1,35	1,40	1,45	1,50	1,55	1,60	1,65	1,70
Значение ввода на пульте	-4	-3	-2	-1	0	1	2	3	4	5	6	7	8

Низко ←←←

↑
Норма

→→→ Высоко

(Заводская установка при отгрузке)

* Диапазон значений ввода на пульте от -4 до 8.

5-4-2. Управление синхронизацией механизма подачи



Когда Вы изменили длину стежка, высоту зубчатой рейки или синхронизацию механизма подачи, управляйте швейной машиной на низкой скорости, чтобы удостовериться, что ограничитель не сталкивается с измененной деталью.

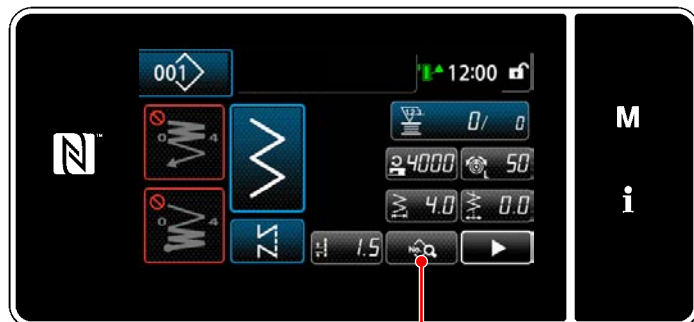

Синхронизация между иглой и механизмом подачи может быть налажена на пульте управления.

[Как наладить]

1) Отобразите окно редактирования данных шитья

нажатием  ①.



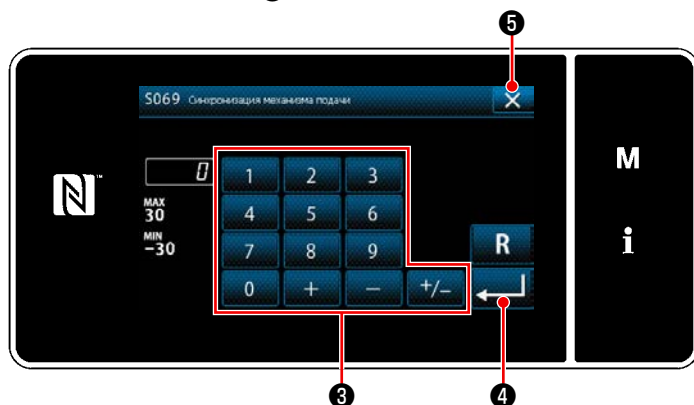

2) Отобразите "S069 Синхронизация механизма подачи" нажатием

 ②.



3) Измените синхронизацию механизма подачи нажатием десяти клавиш и клавиш

  ③.
(+ : вперёд ; - : назад)

4) Подтвердите ввод нажатием  ④.

5) Отобразите экран шитья нажатием  ⑤.

* Диапазон значений ввода на пульте от -30 до 30.

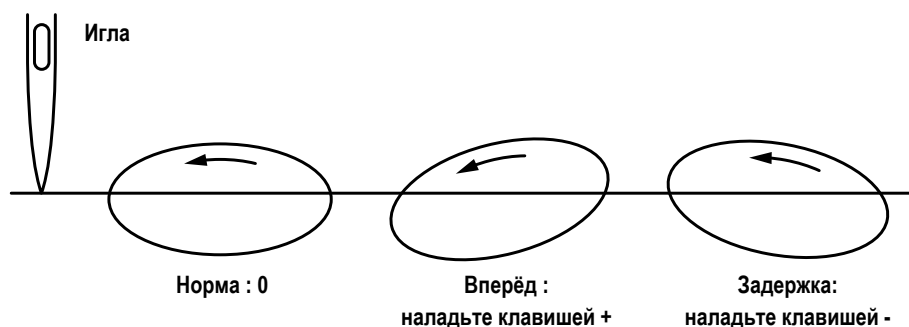

1. Синхронизация механизма подачи различается в зависимости от заданных значений. (Отображённая фигура, если наблюдать со стороны торцевой пластины).



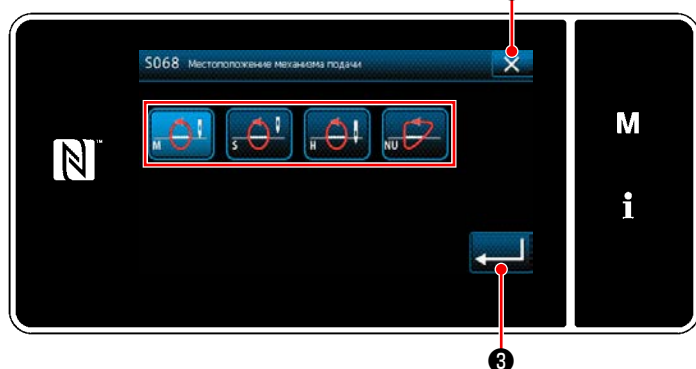
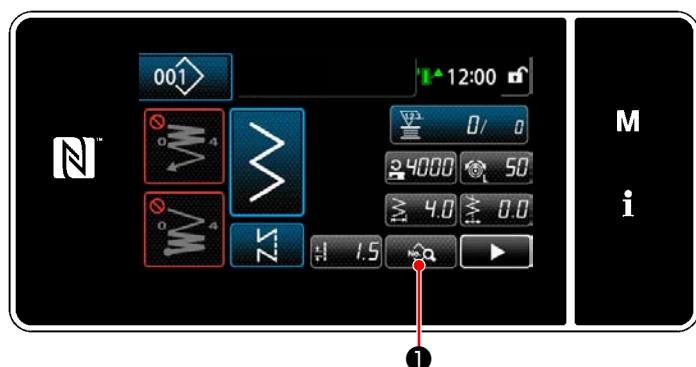

2. Длина стежка изменяется через регулировку синхронизации механизма подачи. Выполните регулировку, фактически производя шитьё, для проверки длины стежка.

5-4-3. Изменение местоположения механизма подачи



Местоположение механизма подачи может быть изменено в зависимости от изделия, который будет шиться.

[Как изменить]

- 1) Отобразите окно редактирования данных шитья нажатием  ① .
- 2) Отобразите "S068 Местоположение механизма подачи" нажатием  ② .
- 3) Измените местоположение механизма подачи.
* О типах местоположения механизма подачи справляйтесь в следующей таблице.
- 4) Подтвердите ввод нажатием  ③ .
- 5) Отобразите экран шитья нажатием  ④ .

Название	Особенности	Стандартная высота	Изображение операции	Длина стежка и скорость пошива
M	Поднимается прямо вверх и опускается прямо вниз. Это местоположение механизма подачи обеспечивает синхронизацию общего назначения.	1,3 мм		От 0 до 4,00 мм : 5.000 ст/мин От 4,05 до 5,00 мм : 4.000 ст/мин
S	Синхронизация подачи этого местоположения производится ранее, чем другие настройки. Это местоположение подачи подходит для лёгких материалов.	1,3 мм		От 0 до 5,00 мм : 4.000 ст/мин
H	Синхронизация подачи этого местоположения производится позже, чем другие настройки. Это местоположение подачи разрешает простое формирование угловых форм зигзагообразных стежков.	1,3 мм		От 0 до 5,00 мм : 4.000 ст/мин
NU	Это местоположение подачи подходит для эластичных материалов, поскольку оно уменьшает проскальзывание между материалами. Используйте этот локус подачи, так как возможна обратная подача.	1,3 мм		От 0 до 5,00 мм : 2.500 ст/мин

5-5. Функция счётчика



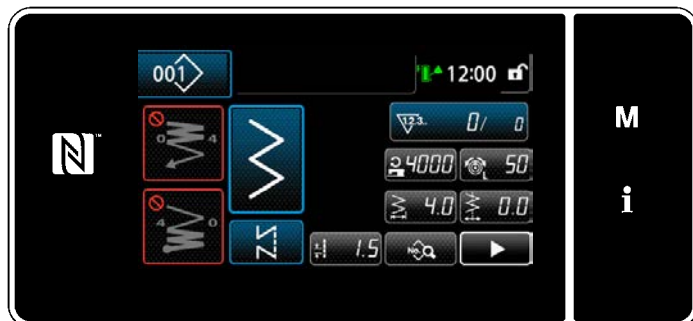

Эта функция считает число раз шитья в predetermined модуле и, выдаёт видимый сигнал неисправности на экране, когда достигается предварительно установленное значение.

5-5-1. Отображение экрана шитья в режиме отображения счётчика



Доступны три различных типа счетчика: счетчик шпульной нити, швейный счетчик и счетчик времени шага.

5-5-2. Типы счетчика

	<p>Счетчик шпульной нити</p> <p>Счетчик шпульной нити добавляет значение к своему текущему показателю каждый раз, когда швейная машина прокладывает 10 стежков.</p> <p>Когда достигается предварительно установленное значение, на экран выводится окно завершения счёта.</p> <p>* Обратитесь к "5-5-4. Как сбросить состояние завершения счёта" стр. 107.</p>
	<p>Швейный счетчик</p> <p>Швейный счетчик добавляет единицу к своему текущему значению каждый раз, когда прошивается одна форма стежка.</p> <p>Когда достигается предварительно установленное значение, на экран выводится окно завершения счёта.</p> <p>* Обратитесь к "5-5-4. Как сбросить состояние завершения счёта" стр. 107.</p>
	<p>Счетчик времени шага</p> <p>Счетчик времени шага добавляет единицу к своему текущему значению каждый раз, когда прошивается одна форма стежка.</p> <p>Когда тип счетчика установлен на счетчик времени шага, в окне настройки счетчика отображается  (обратитесь к "5-5-3. Как установить счетчик" стр. 104).</p> <p>Когда достигается интервал времени, установленный с помощью , счетчик добавляет "1 (один)" к целевому значению (единица: секунда).</p>

5-5-3. Как установить счетчик

① Выбор настройки счётчика

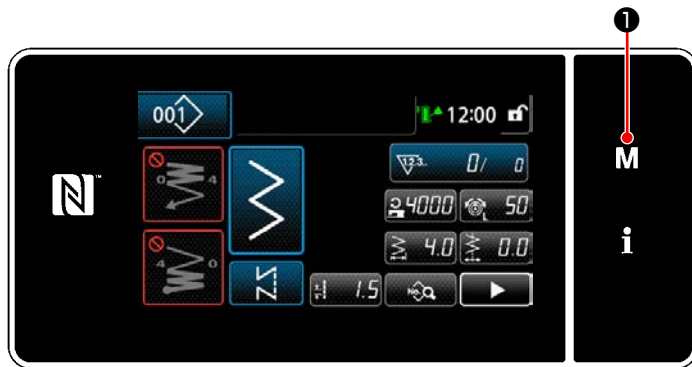

1) Отобразите экран настройки режима нажатием



2) Выберите "4. Настройку счетчика".

<Экран настройки режима>

② Установка типа счетчика, текущего значения счетчика и предварительно заданного значения счетчика

Швейный счетчик и шпульный счетчик устанавливаются через выполнение той же процедуры.



- 1) На экране появляется окно настройки счетчика для возможности установки.
- 2) Нажмите кнопку желаемого элемента. Затем на экран выведется окно изменений, соответствующее тому элементу.

<Окно настройки счетчика>



<Окно типа счётчика>

- 1) Выберите желаемый тип счётчика.
- 2) Нажмите  ②, чтобы подтвердить выбранный Вами тип счётчика.



<Окно текущего значения счётчика>

- 1) Выберите текущее значение счётчика.
- 2) Введите с помощью цифровой клавиатуры.
- 3) Нажмите  ②, чтобы подтвердить выбранный Вами тип счётчика.



<Окно заданного значения счётчика>

- 1) Выберите заданное значение счётчика.
- 2) Введите с помощью цифровой клавиатуры.
- 3) Нажмите  ②, чтобы подтвердить выбранный Вами тип счётчика.

Счетчик шпульной нити



Суммирующий счетчик (способ добавления):

Счетчик шпульной нити добавляет единицу к своей текущему значению каждый раз, когда швейная машина прошивает 10 стежков. Когда текущее значение достигает предварительно заданного значения, на экран выводится окно завершения счёта.



Обратный счетчик (способ вычитания):

Счетчик шпульной нити вычитает единицу из его текущего значения каждый раз, когда швейная машина прошивает 10 стежков. Когда текущее значение становится 0 (нуль), на экран выводится окно завершения счёта.

–

Неиспользование счетчика:

Счетчик шпульной нити ничего не считает, даже когда швейная машина производит пошив, следовательно, окно завершения счёта на экран не выводится.

Швейный счетчик



Суммирующий счетчик (способ добавления):

Счетчик добавляет единицу к своему текущему значению каждый раз, когда швейная машина прошивает одну форму стежка. Когда текущее значение достигает предварительно заданного значения, на экран выводится окно завершения счёта.



Обратный счетчик (способ вычитания):

Счетчик вычитает единицу из его текущего значению каждый раз, когда швейная машина прошивает одну форму стежка. Когда текущее значение становится 0 (нуль), на экран выводится окно завершения счёта.

–

Неиспользование счетчика:

Швейный счетчик ничего не считает, даже когда швейная машина производит шитье, и окно завершения счёта, следовательно, не выводится на экран.

Счетчик времени шага



Суммирующий счетчик (способ добавления):

Счетчик добавляет единицу к своему текущему значению каждый раз, когда швейная машина прошивает одну форму стежка.



Обратный счетчик (способ вычитания):

Счетчик вычитает единицу из его текущего значению каждый раз, когда швейная машина прошивает одну форму стежка.

–

Неиспользование счетчика:

Швейный счетчик ничего не считает, даже когда швейная машина производит шитье, и окно завершения счёта, следовательно, не выводится на экран.

③ Подтверждение данных ввода



<Экран настройки режима>

Подтвердите введенные Вами данные по элементам настройки счетчика. Затем нажмите  ③ для возврата окна к экрану режима настройки.

Когда Вы нажмёте  ③ снова, окно возвратится к экрану шитья.

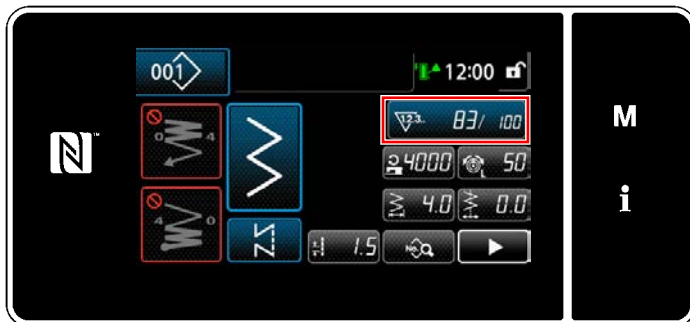

<Экран шитья (счетчик)>

На экран выводятся данные, введенные для функции счётчика.

5-5-4. Как сбросить состояние завершения счёта

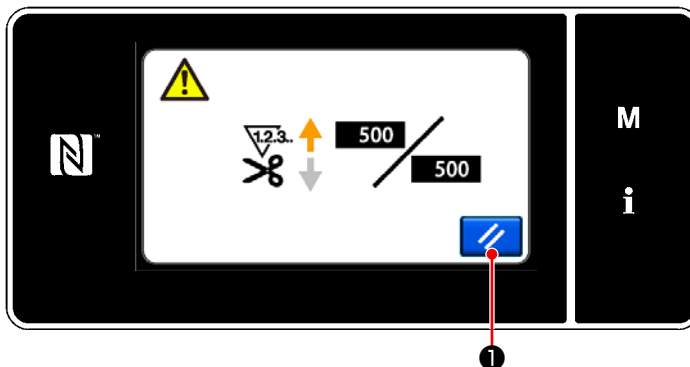

<Окно завершения счётчика>

Когда во время шитья удовлетворяются predetermined условия, на экран выводится окно завершения счёта.

Счетчик устанавливается заново нажатием  ①. Затем режим работы возвращается к режиму шитья. В этом режиме счетчик начинает новый подсчёт.

5-6. Упрощенная диаграмма отображения пульта

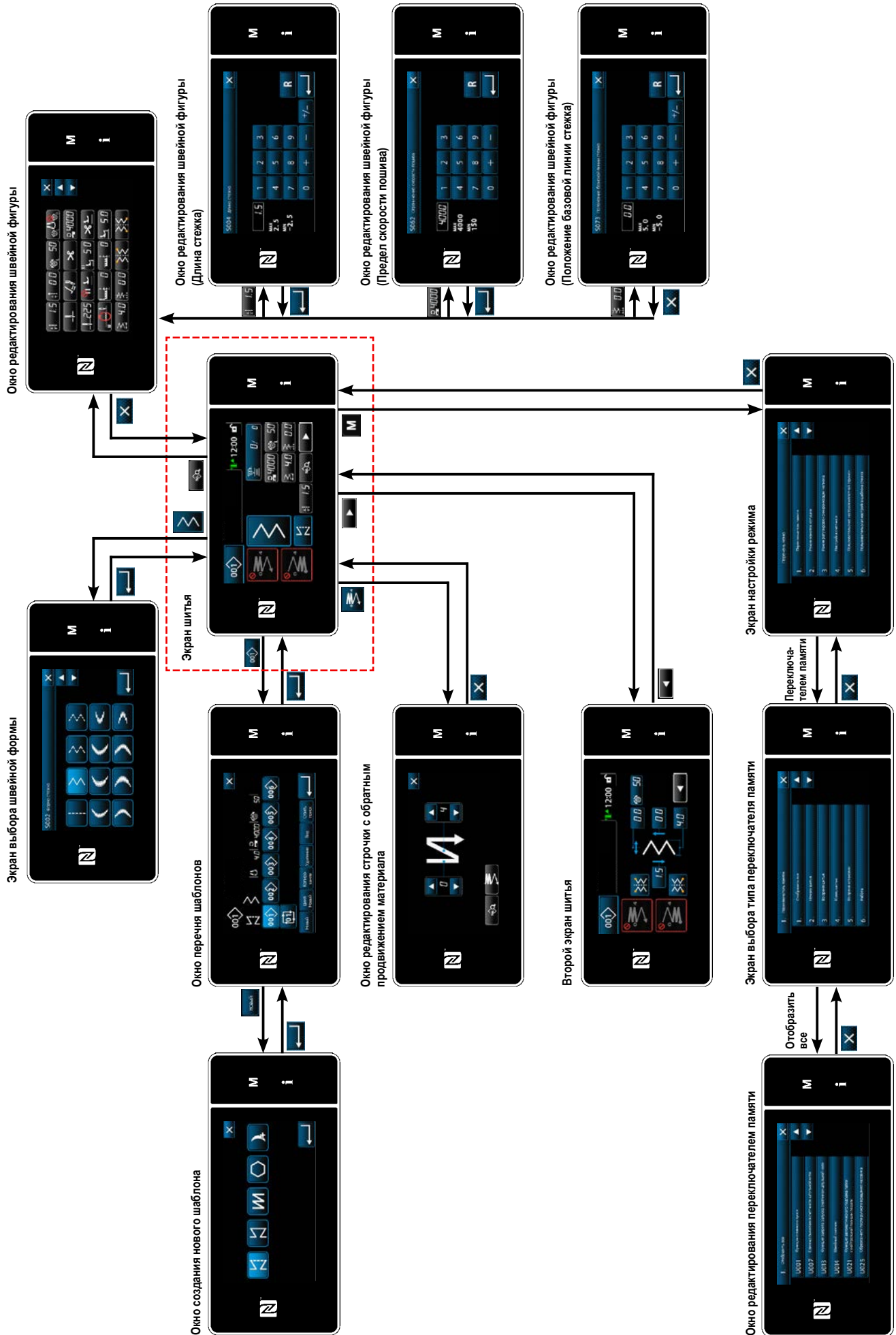

5-7. Перечень данных переключателя памяти

№	Элемент данных	Диапазон установок	Ед.
U001	Функция плавного пуска Исходное значение различается в зависимости от головной части машины. (0: ВЫКЛ)	От 0 до 9	Стежок
U007	Модуль обратного отсчета шпульной нити 0: 10 стежков / 1: 15 стежков / 2: 20 стежков	От 0 до 2	Стежок
U013	Функция останова подсчёта шпульной нити 0: Функция запрета пуска швейной машины, отключена, даже когда счетчик завершает подсчёт (отрицательное значение). 1: Когда счетчик завершает подсчет, швейная машина запускаются после запрета нитеобрезки. 2: Когда счетчик завершает подсчет, швейная машина временно останавливается, и запуск швейной машины после нитеобрезки запрещен. * Имейте в виду, что функция запрета отключена в случае, когда исходное значение счетчика 0 (нуль).	От 0 до 2	—
U014	Функция швейного счётчика 1: Автоматический швейный счетчик / 2: Ввод данных переключателя швейного счетчика	От 1 до 2	—
U021	Подъем прижимной лапки, когда педаль находится в нейтральном положении 0: Отключен / 1: Включено / 2: Включено только когда, прижимная лапка в нижнем положении 3: Чередующееся вертикальное движение путем отжима задней части педали	От 0 до 3	—
U025	Работа после ручного вращения (обрезка нити) Этот переключатель памяти используется для настройки работы нитеобрезателя после того, как швейная машина переместилась от нижней/верхней позиции останова путём ручного вращения шкива. 0: Разрешено / 1: Запрещено	От 0 до 1	—
U030	Функция строчки с обратным продвижением материала в середине шитья Устанавливается функция строчки с обратным продвижением материала в середине шитья. 0: Без функции строчка с обратным продвижением материала в середине шитья 1: С функцией строчки с обратным продвижением материала в середине шитья	От 0 до 1	—
U031	Число стежков строчки с обратным продвижением материала в середине шитья Устанавливается количество стежков обратной подачи в середине шитья.	От 1 до 19	Стежок
U032	Условие предоставления возможности строчки с обратным продвижением материала в середине шитья, во время нахождения швейной машины в состоянии покоя Условие активации функции строчки с обратным продвижением материала в середине шитья 0: Отключена, когда машина находится в состоянии покоя 1: Включена, когда швейная машина находится в состоянии покоя	От 0 до 1	—
U033	Обрезка нити активируется строчкой с обратным продвижением материала в середине шитья Устанавливается функция обрезки нитей после завершения строчки с обратным продвижением материала в середине шитья. 0: Без функции автоматической обрезки нитей / 1: С автоматической функцией обрезки нитей	От 0 до 1	—
U035	Минимальная скорость педали Исходное значение меняется в зависимости от головной части машины.	От 150 до 250	ст/мин
U036	Скорость пошива при обрезке нити Исходное значение меняется в зависимости от головной части машины.	От 100 до 250	ст/мин
U037	Скорость во время мягкого запуска Число вращений, установленному этим переключателем памяти, даётся приоритет, даже если оно ниже минимальной скорости работы педалью. Исходное значение меняется в зависимости от головной части машины. (0: ВЫКЛ) Одна игла: 170 ст/мин Две иглы: 200 ст/мин	От 100 до 5000	ст/мин

№	Элемент данных	Диапазон установок	Ед.
U038	Скорость во время разовой строчки Максимальное Число вращений во время мягкого запуска различается в зависимости от головной части машины.	От 100 до 5000	ст/мин
U039	Начальное положение вращения Установите положение пуска с нейтрального положения педали. (Ход педали)	От 10 до 1000	—
U040	Начальное положение ускорения Установите положение ускорения с нейтрального положения педали. (Ход педали)	От 10 до 1000	—
U041	Начальное положение подъема прижимной лапки Установите положение подъема рабочего зажима с нейтрального положения педали. (Ход педали)	От -500 до -10	—
U042	Начальное положение понижения прижимной лапки Установите положение снижения рабочего зажима с нейтрального положения педали. (Ход педали)	От 10 до 500	—
U043	Начальное положение обрезки нити Установите начальное положение нитеобрезки с нейтрального положения педали. (Ход педали)	От -1000 до -100	—
U044	Позиция, при которой достигается максимальная скорость пошива Установите положение достижения максимальной скорости с нейтрального положения педали. (Ход педали)	От 10 до 15000	—
U045	Значение корректировки нейтрального положения педали Установите нейтральное положение датчика педали.	От -150 до 150	—
U047	Конечное положение подъема прижимной лапки Положение, до которого поднимается прижимная лапка, когда задняя часть педали отжимается до первой ступени. (положение пружины 1-й ступени)	От -1000 до -100	—
U048	Функция подъема прижимной лапки путем отжима педали Устанавливается: выполняется ли операция подъема прижимной лапки путем отжима задней части педали. 0: Не работает / 1: Работает	От 0 до 1	—
U049	Время понижения прижимной лапки Исходное значение отличается в зависимости от головной части машины.	От 0 до 500	мс
U051	Корректировка включения строчки с обратным продвижением материала (в начале)	От -50 до 50	Градус
U052	Корректировка выключения строчки с обратным продвижением материала (в начале)	От -50 до 50	Градус
U053	Корректировка выключения строчки с обратным продвижением материала (в конце)	От -50 до 50	Градус
U054	Время ожидания до начала подъема прижимной лапки Время с момента нажатия педали до 1-й ступени до момента начала подъема прижимной лапки.	От 0 до 200	мс
U056	Подъем иглы при обратном вращении после нитеобрезки Исходное значение различается в зависимости от головной части машины. 0: Подъем иглы при обратном вращении не производится 1: Производится подъем иглы вверх при обратном вращении	От 0 до 1	—
U057	Положение зубчатой рейки при нитеобрезке Высота зубчатой рейки зафиксирована на 0 (нуль) при обрезке нити. 0: Не зафиксирована / 1: Зафиксирована	От 0 до 1	—
U059	Выбор строчки с обратным продвижением (в начале) 0: Ручное управление педалью и т.д. 1: Согласно заданной скорости шитья с обратной подачей	От 0 до 1	—
U060	Останов после строчки с обратным продвижением материала (в начале) Функция останова временно останавливает швейную машину независимо от состояния работы педали. 0: ВЫКЛ / 1: ВКЛ	От 0 до 1	—

№	Элемент данных	Диапазон установок	Ед.
U064	Строчка с обратной подачей в конце шитья, скорость переключения	От 150 до 1000	ст/мин
U068	Переключение операций подъема прижимной лапки Операция подъема прижимной лапки переключится при отжиме задней части педали. 0: 2-х шаговая операция 1: Ручная операция в зависимости от хода педали при нажатии задней части педали	От 0 до 1	—
U070	Высота второй прижимной лапки Высота прижимной лапки, когда задняя часть педали отжимается до позиции нитеобрезки.	От 85 до 120	—
U087	Характеристики ускорения педали 0: Нормальное / От -1 до -10: Низкочастотный малое ускорение От 1 до 10: Низкочастотный высокое ускорение Заданное значение выражается через множитель.	От -10 до 10	—
U090	Функция останова в верхней позиции при начальном пуске 0: Швейная машина останавливается с иглой вверх после проверки пульта. 1: Машина автоматически останавливается с иглой вверх.	От 0 до 1	—
U091	Функция для запрещения операции по коррекции после поворачивания шкива швейной машины рукой	От 0 до 1	—
U092	Функция снижения скорости для строчки с обратным продвижением материала в начале шитья Устанавливается функция снижения скорости после завершения пуска строчки с обратным продвижением материала. 0: Скорость не понижена. / 1: Скорость понижена	От 0 до 1	—
U093	Функция добавления переключателя корректировки подъёма/ снижения иглы Устанавливается режим работы переключателя корректировки подъёма/ снижения иглы после включения электропитания или после нитеобрезки. 0: Нормально / 1: Коррекция одним стежком после нитеобрезки	От 0 до 1	—
U096	Максимальная скорость пошива Исходное значение различается в зависимости от головной части машины.	От 150 до 5000	ст/мин
U120	Корректировка опорного угла главного вала Опорный угол сигнала главного вала (0 градусов) корректируется набором значений с использованием этого переключателя памяти.	От -60 до 60	Градус
U121	Коррекция угла положения вверх Положение, в котором исправляются остановы швейной машины с иглой вверх.	От -15 до 15	Градус
U122	Коррекция угла положения вниз Положение, в котором исправляются остановы швейной машины с иглой вниз.	От -15 до 15	Градус
U150	Функция автоматического коленоподъемника 0: Функция не предусмотрена / 1: Функция автоматического коленоподъемника предусмотрена	От 0 до 1	—
U151	Регулировка положения для запуска автоматической работы коленоподъемника Положение коленоподъемника, при котором работает прижимная лапка, исправлено.	От -1000 до 1000	—
U152	Регулировка положения для максимального подъёма прижимной лапки автоматическим коленоподъемником Положение коленоподъемника, при котором высота подъёма прижимной лапки максимальна, исправлено.	От -200 до 1000	—
U164	Функция переключателя высокой скорости педальным вводом 0: Обычная педаль / 1: Для использования в качестве переключателя высокой скорости	От 0 до 1	—

№	Элемент данных	Диапазон установок	Ед.
U182	Функция останова швейного счетчика 0: Швейная машина не останавливается, даже когда швейный счетчик завершает подсчет. 1: Когда счетчик завершает подсчет, швейная машина запускаются после запрета нитеобрезки. * Имейте в виду, что функция запрета отключена в случае, когда исходное значение счетчика 0 (нуль). Кроме того, когда выбирается время шага, функция запрета также отключается.	От 0 до 1	—
U183	Число раз обрезки нити для швейного счетчика	От 1 до 20	—
U194	Настройка переключателя натяжения нити при подъеме прижимной лапки 0: ВЫКЛ / 1: Обычно включено / 2: Только после нитеобрезки 3: Только во время непосредственной остановки	От 0 до 3	—
U195	Натяжение нити при подъеме прижимной лапки (правой)	От 0 до 200	—
U199	Педаля, отдающая приоритет швейной машине для работы стоя Переключатель, которому отдается приоритет, когда установлена педаль - используемая для работы за швейной машиной стоя. 0: Переключателю пуска отдан приоритет / 1: Переключателю пуска приоритет не отдан	От 0 до 1	—
U201	Величина остатка шпульной нити для запуска коррекции натяжения (величина остатка шпульной нити) Устанавливается величина остатка шпульной нити для запуска исправления натяжения.	От 0 до 100	%
U202	Заключительная величина коррекции натяжения (величина остатка шпульной нити) Устанавливается величина коррекции натяжения для случаев, когда величина остатка шпульной нити минимальна.	От 50 до 200	%
U210	Способ ограничения макс. ширины зигзага Способ для установки максимального предела ширины зигзага 1: Центр / 2: Справа и слева	От 1 до 2	—
U211	Макс. предельное значение ширины зигзага (центр) Максимальное предельное значение ширины зигзага в случае, когда способ для установки максимального предела ширины зигзага устанавливается на "центр"	От 0 до 100	—
U212	Макс. предельное значение ширины зигзага (справа) Максимальное предельное значение ширины зигзага (справа) в случае, когда способ для установки максимального предела ширины зигзага устанавливается на "справа и слева"	От 0 до 50	—
U213	Макс. предельное значение ширины зигзага (слева) Максимальное предельное значение ширины зигзага (слева) в случае, когда способ для установки максимального предела ширины зигзага устанавливается на "справа и слева"	От -50 до 0	—
U214	Контрольное положение базовой линии стежка Устанавливается контрольное положение базовой линии стежка. 0: Слева / 1: Центр / 2: Справа	От 0 до 2	—
U273	Начало настройки включить/ отключить при подъеме прижимной лапки Переключается на "включить/ отключить" ввод значений для пуска швейной машины после понижения прижимной лапки, располагающейся в верхнем положении. 0: Включить / 1: Отключить	От 0 до 1	—
U318	Коррекция положения для запуска работы рычага обратной подачи Устанавливается положение, при котором запускается работа рычага обратной подачи.	От -40 до 40	—
U319	Коррекция положения, при котором величина работы рычага обратной подачи максимальна Регулируется положение, при котором величина работы рычага обратной подачи максимальна.	От -40 до 40	—
U326	Положение зубчатой рейки при подъеме прижимной лапки Высота зубчатой рейки устанавливается на 0 (нуль) при подъеме прижимной лапки. Это позволяет оператору легко обращаться с материалом. 0: Вверх / 1: Вниз	От 0 до 1	—

№	Элемент данных	Диапазон установок	Ед.
U400	Режим функционирования пульта Этот переключатель памяти используется для определения режима экрана шитья, который отображается во время запуска. 0: Режим персонала техобслуживания / 1: Режим оператора	От 0 до 1	—
U401	Единица ввода длины стежка 0: Длина стежка (мм) / 1: Число стежков на дюйм / 2: Число стежков на 3 см	От 0 до 2	—
U402	Время автоматической блокировки Швейная машина автоматически блокируется в случае, когда пультом управления не пользуются в течение predetermined промежутка времени.	От 0 до 300	Секунды
U403	АВТОМАТИЧЕСКОЕ ОТКЛЮЧЕНИЕ заднего света Задний свет пульта автоматически выключается в случае, когда пульт управления не используется в течение определенного периода времени.	От 0 до 20	
U404	Экран выбора номера детали и процесса / комментарии Этот переключатель памяти используется для определения вывода на экране шить или окна номера детали / процесса, либо окна комментариев. 0: Номер детали / процесса / 1: Комментарии	От 0 до 1	—
U406	Выбор языка 0: Еще не выбран / 1: Японский / 2: Английский / 3: Упрощенный китайский / 4: Классический китайский / 5: Немецкий / 6: Испанский / 7: Французский / 8: Индонезийский / 9: Итальянский / 10: Кхмерский / 11: Корейский / 12: Португальский / 13: Турецкий / 14: Вьетнамский / 15: Бенгальский / 16: Русский / 17: Арабский язык / 18: Режим редактирования дополнительного языка	От 0 до 18	—
U407	Звук работы пульта 0: ВЫКЛ / 1: ВКЛ	От 0 до 1	—
U410	Единица ввода числа стежков Устанавливается способ для ввода длины шва для шитья постоянного размера и строчки многоугольной формы. 0: Число стежков / 1: Длина (мм)	От 0 до 1	—

5-8. Перечень ошибок

Код ошибки	Описание ошибки	Причина	Элемент данных для проверки
E000	Выполнение инициализации данных (это не ошибка.)	<ul style="list-style-type: none"> • Существующий блок управления был удален, а новый не установлен. • В случае, когда выполняется работа инициализации. 	Это не сбой в работе.
E007	Перегрузка двигателя	<ul style="list-style-type: none"> • В случае, когда головная часть машины заблокирована. • В случае шитья материала сверхтяжёлого веса, который превышает гарантируемую толщину материала. • В случае, когда электродвигателю не удается вращение. • В случае сбоя в работе электродвигателя или драйвера. 	<ul style="list-style-type: none"> • Проверьте, не запутан ли шкив с нитью. • Проверьте, не ослаблен ли выходной разъем двигателя (4P). • Проверьте, может ли электродвигатель гладко поворачиваться рукой.
E009	Превышение времени возбуждения соленоида	<ul style="list-style-type: none"> • В случае когда продолжительность времени возбуждения соленоида превысило предполагаемое значение. 	
E011	Не вставлен носитель	<ul style="list-style-type: none"> • В случае, когда не вставлен никакой носитель. 	<ul style="list-style-type: none"> • Выключите электропитание и проверьте носитель.
E012	Ошибка считывания	<ul style="list-style-type: none"> • В случае, когда данные, сохраненные на носителе, не считываются. 	<ul style="list-style-type: none"> • Выключите электропитание и проверьте носитель.
E013	Ошибка при записи	<ul style="list-style-type: none"> • В случае, когда данные не записываются на носитель. 	<ul style="list-style-type: none"> • Выключите электропитание и проверьте носитель.
E014	Защита от записи	<ul style="list-style-type: none"> • В случае, когда носитель переведён в состояние запрета записи. 	<ul style="list-style-type: none"> • Выключите электропитание и проверьте носитель.
E015	Ошибка формата	<ul style="list-style-type: none"> • В случае, когда не может выполняться форматирование носителя. 	<ul style="list-style-type: none"> • Выключите электропитание и проверьте носитель.
E016	Превышение объёма внешнего носителя	<ul style="list-style-type: none"> • В случае, когда объём памяти носителя недостаточен. 	<ul style="list-style-type: none"> • Выключите электропитание и проверьте носитель.
E019	Ошибка размера файла	<ul style="list-style-type: none"> • В случае попытки считать из флеш - накопителя USB пользовательские данные шага или данные пользовательской настройки плотной строчки, которые превышают максимально допустимый размер данных в памяти швейной машины. 	<ul style="list-style-type: none"> • Отключите электропитание и проверьте флеш - накопитель USB.
E022	Необнаруженный файл	<ul style="list-style-type: none"> • В случае попытки считать на пульт управления файл, который не хранится на флеш - накопителе USB. 	
E024	Ошибка размера данных шаблона	<ul style="list-style-type: none"> • В случае, когда при попытке считать данные шаблона пользовательской плотной строчки с флэш - накопителя USB, число стежков, содержащихся в данных, слишком велико. 	
E032	Ошибка совместимости файла	<ul style="list-style-type: none"> • В случае, когда файл не совместим. 	<ul style="list-style-type: none"> • Выключите электропитание и проверьте носитель.
E071	Выскальзывание выходного разъёма электродвигателя	<ul style="list-style-type: none"> • В случае выскальзывания соединителя электродвигателя. 	<ul style="list-style-type: none"> • Проверьте на слабину и выскальзывание выходного соединителя двигателя.
E072	Перегрузка двигателя при работе нитеобрезателя	<ul style="list-style-type: none"> • То же что и E007. 	<ul style="list-style-type: none"> • То же что и E007.

Код ошибки	Описание ошибки	Причина	Элемент данных для проверки
E079	Ошибка операции перегрузки	<ul style="list-style-type: none"> Нагрузка, приложенная к электродвигателю главного вала, чрезмерно велика. 	
E081	Блокировка ведущего двигателя подачи	<ul style="list-style-type: none"> В случае блокировки ведущего двигателя механизма подачи. 	<ul style="list-style-type: none"> Проверьте, работает ли гладко ведущий электродвигатель механизма подачи.
E204	Вставка USB носителя	<ul style="list-style-type: none"> В случае, когда швейная машина запущена без удаления флеш - накопителя USB. 	<ul style="list-style-type: none"> Удалите флеш - накопитель USB.
E220	Предупреждение о нехватке смазки	<ul style="list-style-type: none"> Когда достигается предопределенное число стежков. 	<ul style="list-style-type: none"> Добавьте смазку к указанным точкам швейной машины и сбросьте ошибку.
E221	Ошибка дефицита смазки	<ul style="list-style-type: none"> В случае, когда швейная машина не может продолжать шитьё, поскольку достигнуто предопределенное число стежков. 	<ul style="list-style-type: none"> Добавьте смазку к указанным точкам швейной машины и сбросьте ошибку.
E302	Ошибка обнаружения наклона головки (Когда работает аварийный выключатель)	<ul style="list-style-type: none"> В случае, когда включен переключатель обнаружения наклона головки, когда к швейной машине остается подключённым электропитание. 	<ul style="list-style-type: none"> Проверьте, наклонена ли головная часть машины прежде, чем выключить переключатель электропитания (для безопасности работа швейной машине запрещается).
E303	Ошибка датчика мениска	<ul style="list-style-type: none"> В случае, когда не обнаруживается сигнал датчика мениска. 	<ul style="list-style-type: none"> Проверьте, соответствует ли установленная модель головной части машины фактической головке машины.
E402	Ошибка запрета на удаление	<ul style="list-style-type: none"> В случае попытки удалить шаблон, который используется в цикличном шаблоне. В случае попытки удалить пользовательский шаг или пользовательскую настройку плотной строчки, которая используется в шаблоне. 	
E407	Неправильный пароль	<ul style="list-style-type: none"> В случае введения неправильного пароля. 	
E408	Нехватка количества символов пароля	<ul style="list-style-type: none"> В случае, когда количество вводимых символов пароля недостаточно. 	
E411	Ошибка запрета регистрации многоугольного швейного шаблона	<ul style="list-style-type: none"> В случае попытки создать более одиннадцати многоугольных швейных шаблонов. 	
E412	Ошибка незарегистрированного пользовательского шага	<ul style="list-style-type: none"> В случае, когда номер пользовательского шага ошибочен. 	
E413	Ошибка незарегистрированной пользовательской настройки плотной строчки	<ul style="list-style-type: none"> В случае, когда номер плотной строчки ошибочен. 	
E421	Ошибка отклонения при регистрации непрерывной швейной фигуры	<ul style="list-style-type: none"> В случае попытки создать 11 или более непрерывных швейных фигур. 	
E487	Часть уплотнения, ошибка величины подачи	<ul style="list-style-type: none"> В случае, когда величина подачи в части уплотнения превышает указанный диапазон подачи. 	<ul style="list-style-type: none"> Сбросьте ошибку. Затем повторно введите данные. Отрегулируйте величину обратной подачи в нормальной части шаблона до значения в пределах диапазона.
E488	Часть нормального стежка, ошибка величины обратной подачи	<ul style="list-style-type: none"> В случае, когда величина обратной подачи в нормальной части превышает указанный диапазон подачи. 	<ul style="list-style-type: none"> Сбросьте ошибку. Затем повторно введите данные. Отрегулируйте величину обратной подачи в нормальной части шаблона до значения в пределах диапазона.

Код ошибки	Описание ошибки	Причина	Элемент данных для проверки
E489	Нормальная часть стежка, ошибка величины нормальной подачи	<ul style="list-style-type: none"> В случае, когда величина нормальной подачи в нормальной части превышает указанный диапазон подачи. 	<ul style="list-style-type: none"> Сбросьте ошибку. Затем повторно введите данные. Наладьте величину нормальной подачи в нормальной части шаблона до значения, которое находится в пределах диапазона.
E490	Непрерывное шитье, ошибка настройки циклического шитья	<ul style="list-style-type: none"> В случае, когда число стежков 1-й ступени непрерывной швейной фигуры составляет 0 (нуль). 	<ul style="list-style-type: none"> Сбросьте ошибку. Затем повторно введите данные.
E491	Ошибка шаблона циклического шитья	<ul style="list-style-type: none"> В случае, когда шаблон, используемый для циклического шитья, вызывает ошибку. 	<ul style="list-style-type: none"> Сбросьте ошибку. Затем повторно введите данные. Повторно введите данные шаблона, которые вызвали ошибку.
E493	Ошибка ширины шаблона пользовательской плотной строчки	<ul style="list-style-type: none"> В случае, когда ширина зигзага шаблона пользовательской плотной строчки превышает максимальный предел. 	<ul style="list-style-type: none"> Сбросьте ошибку. Затем повторно введите данные. Наладьте ширину зигзага шаблона пользовательской плотной строчки до значения, которое находится в пределах максимального предела.
E497	Ошибка макс. ширины зигзага	<ul style="list-style-type: none"> Заданная ширина зигзага превышает максимальный предел ширины зигзага. 	<ul style="list-style-type: none"> Сбросьте ошибку. Затем повторно введите данные. Наладьте ширину зигзага до значения, которое находится в пределах максимального предела ширины зигзага.
E498	Ошибка положения базовой линии	<ul style="list-style-type: none"> В случае, когда положение выброса иглы превышает максимальный предел ширины зигзага, хотя заданная ширина зигзага и находится в пределах максимального предела ширины зигзага. 	<ul style="list-style-type: none"> Сбросьте ошибку. Затем повторно введите данные. Наладьте базовую линию стежка до положения, которое находится в пределах максимального предела ширины зигзага. В случае, когда выбран шаблон пользовательской плотной строчки, проверьте положение уплотнения шаблона и при необходимости исправьте его подходящим образом.
E499	Отказ упрощённой программы		
E704	Сбой данных (несоответствие версии системы)	<ul style="list-style-type: none"> В случае, когда версия системы не соответствует настройке головной части машины. 	<ul style="list-style-type: none"> Перезапишите версию системы на применимую.
E731	Отказ датчика Холла двигателя	<ul style="list-style-type: none"> В случае, когда сигнальный соединитель датчика Холла двигателя не вставлен правильно. 	<ul style="list-style-type: none"> Проверьте, не ослаблен ли или не выскальзывает ли сигнальный соединитель. Проверьте, не повредился ли сигнальный шнур двигателя, защемившись под головной частью машины. Проверьте, правильно ли направление вставления соединителя кодера двигателя.
E733	Обратное вращение электродвигателя	<ul style="list-style-type: none"> Когда электродвигатель работает со скоростью более 500 ст/мин, электродвигатель работает в направлении, обратном от указанного направления вращения. 	<ul style="list-style-type: none"> Проверьте, правильно ли подсоединены провода кодера электродвигателя главного вала. Проверьте, правильно ли подсоединены провода электродвигателя главного вала к электропитанию.

Код ошибки	Описание ошибки	Причина	Элемент данных для проверки
E750	Остановы швейной машины	<ul style="list-style-type: none"> В случае нажатия аварийного выключателя дополнительного ввода. 	
E811	Повышенное напряжение	<ul style="list-style-type: none"> В случае, когда подаётся напряжение равное или большее гарантируемого напряжения. В случае, когда подаётся напряжение 200В, хотя напряжение установлено на 100В. В случае, когда подаётся напряжение 220В несмотря на то, что напряжение указано "JA: 120В". В случае, когда подаётся напряжение 400В на блок "CE: 230В". 	<ul style="list-style-type: none"> Проверьте, применяется ли "номинальное напряжение электропитания $\pm 10\%$ или больше". В случае, когда напряжение питания превышает вышеупомянутый "номинал $\pm 10\%$" или более, возможно, неисправна силовая плата.
E813	Низкое напряжение		
E815	Тормозной резистор не подсоединен	<ul style="list-style-type: none"> В случае, когда не подсоединен тормозной резистор. 	<ul style="list-style-type: none"> Проверьте, подсоединен ли тормозной резистор к разъему тормозного резистора (CN11).
E900	Защита сверхтока ИСМ электродвигателя главного вала	<ul style="list-style-type: none"> Неправильное функционирование электродвигателя главного вала. 	
E901	Перегрузка ИСМ электродвигателя главного вала		
E903	Отказ в подаче электропитания 85В	<ul style="list-style-type: none"> В случае, когда правильно не выходит напряжение 85В. 	<ul style="list-style-type: none"> Проверьте на дефект шаговый двигатель. Проверьте, исправен ли электромагнитный клапан. Проверьте предохранитель F2.
E904	Отказ электропитания 24В	<ul style="list-style-type: none"> В случае, когда правильно не выводится напряжение 24В. 	<ul style="list-style-type: none"> Проверьте, исправен ли охлаждающий вентилятор. Проверьте предохранитель F1.
E910	Ошибка возврата в исходное положение электродвигателя прижима	<ul style="list-style-type: none"> В случае, когда электродвигателю прижима не удалось возвратиться в исходную точку. 	<ul style="list-style-type: none"> Проверьте, правильно ли настроен прижим (переключатель памяти № 23). Проверьте, правильно ли была налажена исходная точка электродвигателя прижима.
E912	Ошибка обнаружения частоты вращения двигателя главного вала		
E915	Ошибка связи с пультом управления	<ul style="list-style-type: none"> В случае невозможности соединения с пультом управления. 	
E916	Ошибка связи между основной и вспомогательной платами	<ul style="list-style-type: none"> В случае, когда не может выполняться связь между основной монтажной платой и вспомогательной печатной платой. 	
E918	Ошибка температуры главного вала	<ul style="list-style-type: none"> В случае, когда температура печатной платы СТЛ чрезмерно высока. 	
E922	Сбой в управлении главным валом	<ul style="list-style-type: none"> В случае, когда электродвигатель главного вала неуправляем. 	
E924	Сбой привода двигателя	<ul style="list-style-type: none"> В случае, когда привод двигателя повреждён. 	
E946	Ошибка при записи ЭСППЗУ головной части машины	<ul style="list-style-type: none"> В случае, когда печатная плата головной части машины не подсоединена правильно. 	<ul style="list-style-type: none"> Проверьте, не ослаблен ли или не отошёл ли контакт CN32.

Код ошибки	Описание ошибки	Причина	Элемент данных для проверки
E955	Ошибка датчика электрического тока	<ul style="list-style-type: none"> Сбой в работе основного вала двигателя. Сбой в работе датчика электрического тока. 	<ul style="list-style-type: none"> Проверьте, не закоротил ли электродвигатель главного вала.
E961	Ошибка отклонения шагового двигателя	<ul style="list-style-type: none"> В случае, когда шаговый электродвигатель не может работать по причине чрезмерной нагрузки. 	<ul style="list-style-type: none"> Проверьте, гладко ли работает шаговый электродвигатель.
E962	Ошибка отклонения электродвигателя прижима	<ul style="list-style-type: none"> В случае, когда прижим не может работать по причине чрезмерной нагрузки. 	<ul style="list-style-type: none"> Проверьте, гладко ли работает электродвигатель прижима.
E963	Ошибка температуры ИСМ	<ul style="list-style-type: none"> В случае, когда температура печатной платы СТЛ чрезмерно высока. 	
E965	Ошибка температуры шагового двигателя	<ul style="list-style-type: none"> В случае, когда шаговый электродвигатель работает с чрезмерной нагрузкой. 	<ul style="list-style-type: none"> Проверьте, гладко ли работает шаговый электродвигатель.
E971	Защита сверхтока ИСМ шагового двигателя	<ul style="list-style-type: none"> Неправильное функционирование шагового двигателя. 	
E972	Перегрузка шагового двигателя	<ul style="list-style-type: none"> В случае, когда шаговый электродвигатель работает с чрезмерной нагрузкой. 	<ul style="list-style-type: none"> Проверьте, гладко ли работает шаговый электродвигатель.
E973	Защита от перегрузки по току ИСМ ведущего двигателя механизма подачи	<ul style="list-style-type: none"> Неправильная работа ведущего двигателя механизма подачи. 	
E974	Перегрузка ведущего двигателя механизма подачи	<ul style="list-style-type: none"> В случае, чрезмерной нагрузки на приводной двигатель механизма подачи. 	<ul style="list-style-type: none"> Проверьте, работает ли гладко ведущий электродвигатель механизма подачи.
E975	Защита ИСМ двигателя прижима от сверхтока	<ul style="list-style-type: none"> Сбой в работе прижима. 	
E976	Перегрузка электродвигателя прижима	<ul style="list-style-type: none"> В случае, когда двигатель прижима работает с чрезмерной нагрузкой. 	<ul style="list-style-type: none"> Проверьте, гладко ли работает электродвигатель прижима.
E977	Отказ ЦП	<ul style="list-style-type: none"> В случае отказа программы. 	
E978	Отказ сетевых коммуникаций	<ul style="list-style-type: none"> В случае, когда данные, полученные по сети, повреждены. 	
E981	Защита от сверхтока ИСМ двигателя качения иглы	<ul style="list-style-type: none"> Неправильная работа двигателя качания иглы. 	
E982	Перегрузка двигателя качания иглы	<ul style="list-style-type: none"> В случае чрезмерной нагрузки на двигатель качания иглы. 	<ul style="list-style-type: none"> Проверьте, на цепляется ли двигатель качания иглы.
E983	Ошибка отклонения двигателя качания иглы	<ul style="list-style-type: none"> В случае, когда двигатель качания иглы не может работать из-за чрезмерной нагрузки. 	<ul style="list-style-type: none"> Проверьте, на цепляется ли двигатель качания иглы.
E985	Привод шагового двигателя / механизма подачи, ошибка возврата к исходной точке	<ul style="list-style-type: none"> В случае, когда шаговый электродвигатель не может перемещаться к своей исходной точке. В случае, когда приводной двигатель механизма подачи не может перемещаться к своей исходной точке. 	<ul style="list-style-type: none"> Проверьте, отрегулирована ли неправильно исходная точка шагового электродвигателя. Проверьте, отрегулирована ли правильно исходная точка ведущего двигателя механизма подачи.
E988	Двигатель качания иглы, ошибка возврата к исходной точке	<ul style="list-style-type: none"> В случае, когда двигателю качания иглы не удалось возвратиться к исходной точке. 	<ul style="list-style-type: none"> Проверьте, была ли правильно отрегулирована исходная точка двигателя качания иглы.
E999	Перезапись основного программного обеспечения	<ul style="list-style-type: none"> В случае перезаписи основной компьютерной программы. 	<ul style="list-style-type: none"> Это не ошибка.

5-9. Данных переключателя памяти

Данные о переключателе памяти - данные о работе швейной машины, которые обычно затрагивают все швейные фигуры и циклические шаблоны.

① Выберите категорию данных о переключателе памяти



<Экран шитья>

- 1) Нажмите **M** **1** на экране шитья, чтобы отобразить "Экран настройки режима".

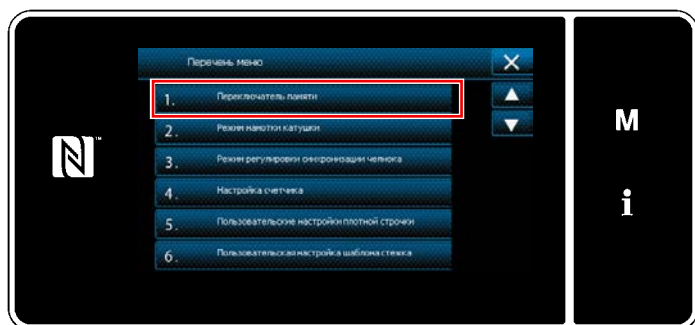

<Экран настройки режима>

- 2) Выберите "1. Переключателем памяти".
На экране появится "Экран выбора типа переключателя памяти".



<Экран выбора типа переключателя памяти>

- 3) Выберите "1. Отобразить все".
На экране появится "Окно редактирования переключателем памяти".
* В случае, когда выбран любой элемент данных кроме "1. Отобразить все", в окне редактирования переключателя памяти отображается только переключатель памяти, который соответствует выбранному пункту.

② Установка переключателя памяти





<Окно редактирования переключателем памяти>

Выберите элемент данных из перечня переключателей памяти для редактирования. Нажмите кнопку ②.

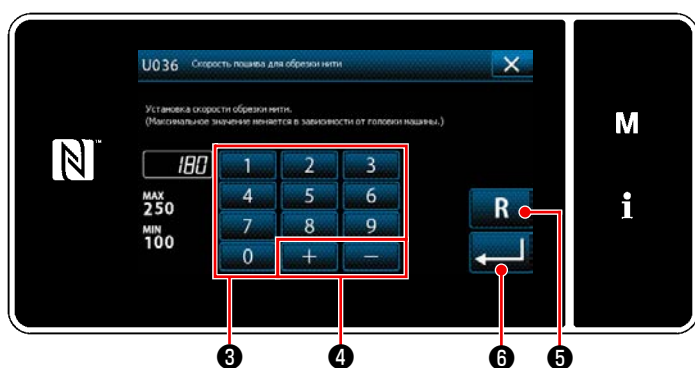
③ Подтверждение данных для создаваемой швейной фигуры



<Экран ввода>

- 1) Введите заданное значение с помощью цифровой клавиатуры ③ и   ④.
- 2) Удерживайте  ⑤ нажатой в течение одной секунды, чтобы вернуть заданное значение к исходному значению.
- 3) Нажмите  ⑥, чтобы подтвердить настройку. На экране появится "Окно редактирования переключателем памяти".

6. УХОД

6-1. Чистка



ПРЕДУПРЕЖДЕНИЕ :

Чтобы защититься от возможных травм из-за неожиданного запуска машины, начинайте следующую работу после выключения электропитания и, убедившись, что мотор находится в покое.

6-1-1. Очистка вентилятора, установленного на нижнем кожухе

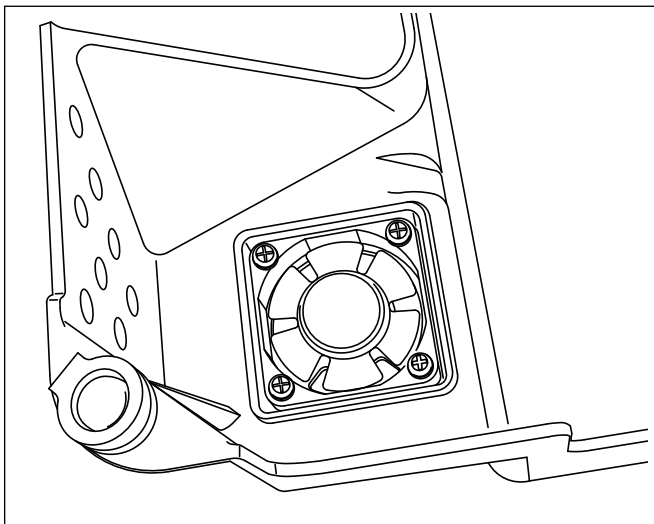

Охлаждающий вентилятор не может производить достаточный эффект охлаждения на головку швейной машины, если в блоке охлаждающего вентилятора, установленного внизу нижней крышки, скопились обрезки ткани и т.д.

Периодически очищайте охлаждающий вентилятор с тем, чтобы уменьшить выделение тепла челноком.

6-1-2. Очистка секции челнока

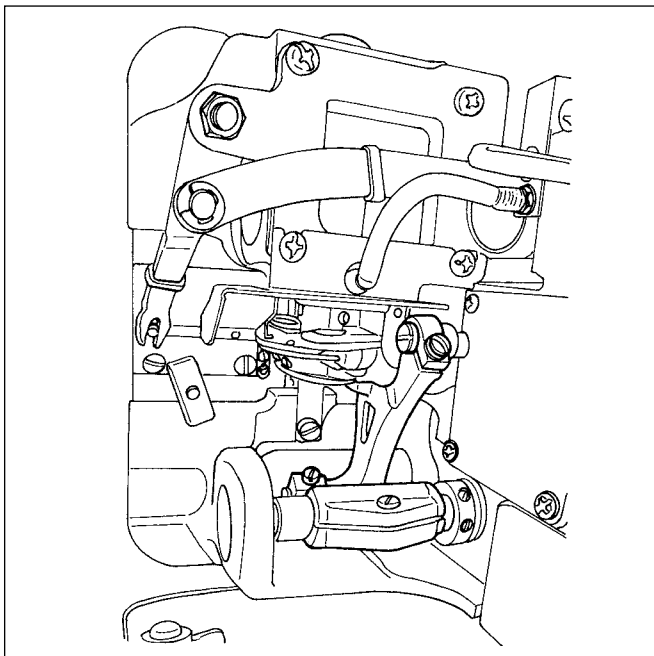

Когда отходы ткани или подобный мусор собираются вокруг или прилипают к секции челнока, это вызывает сбой работы швейной машины (дефектное шитье, заедание челнока и т.д.). Периодически очищайте секцию.

6-1-3. Процедура замены фитиля вала челнока



ПРЕДУПРЕЖДЕНИЕ :

Чтобы защититься от возможных травм из-за неожиданного запуска машины, начинайте следующую работу после выключения электропитания и, убедившись, что мотор находится в покое.

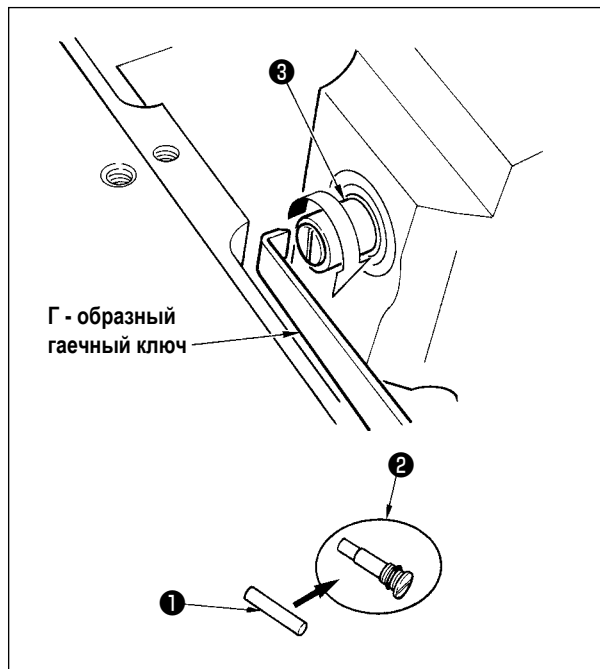

- 1) Фитиль вала челнока ❶ установлен в верхнем конце вала челнока ❸ . Удалите иглу и детали вокруг иглы (прижимная лапка, игла, игольная пластина, пластина продвижения, челнок и пластина в форме полумесяца), приложите гаечный ключ, верхний конец которого имеет Г – образную форму, к части выемки винта фитиля вала челнока ❷ , поверните рукою маховик в нормальном направлении вращения и выньте винт.
- 2) Выньте фитиль вала челнока ❶ из вынутого винта фитиля вала челнока ❷ и надавите новый фитиль вала челнока ❶ (JUKI, деталь № : 11015906) к винту фитиля вала челнока ❷ (JUKI, деталь № : B1808552000). При этом, убедитесь в том, что фитиль вала челнока ❶ вошёл до конца винта фитиля вала челнока ❷ .
 - * При повторной сборке, убедитесь, что отверстие в верхнем конце винта фитиля вала челнока ❷ не сломано.
- 3) Надежно затяните винт фитиля вала челнока ❷ к верхнему концу вала челнока ❸ .

6-2. Применение консистентной смазки



ПРЕДУПРЕЖДЕНИЕ :

Чтобы защититься от возможных травм из-за неожиданного запуска машины, начинайте следующую работу после выключения электропитания и, убедившись, что мотор находится в покое.



1. Когда машина нуждается в пополнении смазки, звучит сигнал неисправности. Как только раздастся сигнал, пополните смазку. В случае, когда машина используется в суровых условиях, рекомендуется пополнять смазку один раз в год для того, чтобы гарантировать эффективность смазки.
2. Не доливайте масло к сегментам, которые смазываются густой смазкой.
3. Знайте, что смазка может просачиваться из крышки нитепритягивателя и игловодителя, если количество смазки будет чрезмерным.
4. Убедитесь, что пользуетесь смазкой JUKI GREASE A TUBE A (каталожный номер : 40006323).

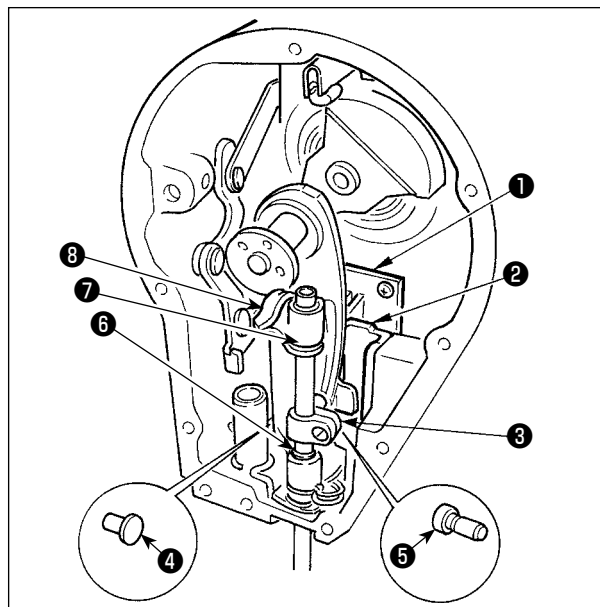
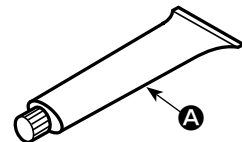

Эффективно периодическое дополнительное смазывание с использованием специальной смазки (тюбик для смазки, деталь №: 40006323) поставляемой в комплекте.

(Дополнительное смазывание не требуется при использовании швейной машины при нормальных условиях.

Однако, производите смазку, когда швейная машина эксплуатируется в суровых условиях).

Долейте специальную смазку, поставляемую в комплекте, ко всем компонентам механизма балансира (❶ до ❸), расположенным в сегменте торцевой пластины. Однако, не смазывайте дополнительно игловодитель.

6-3. Замена предохранителя



ОПАСНОСТЬ :

1. Во избежание электрошока, ОТКЛЮЧИТЕ питание и откройте контрольный блок подождав примерно пять минут.
2. Откройте крышку электронного блока после ОТКЛЮЧЕНИЯ питания. После этого, замените предохранители на новые с такими же характеристиками.

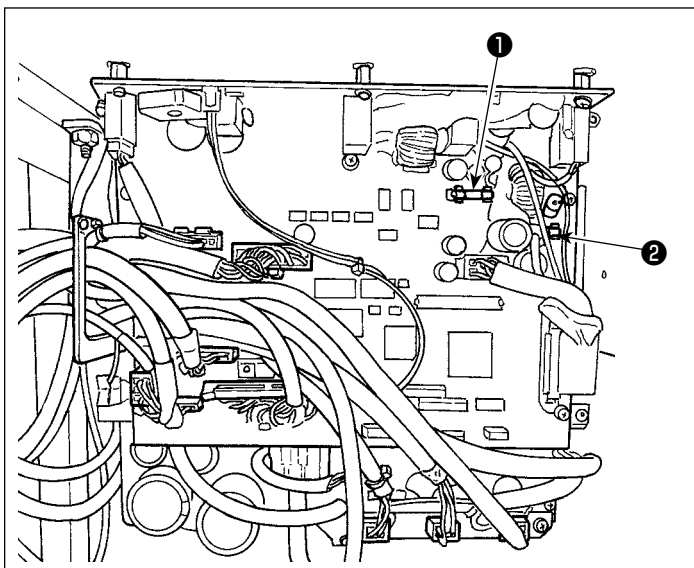

Машина использует два предохранителя.
Оба предохранителя - идентичны.

CTL печатная плата

- 1 Для защиты электропитания 85В
5А (предохранитель зазора времени)
- 2 Для защиты электропитания 24В
5А (предохранитель зазора времени)

6-4. Удаление батареи



У пульта управления есть встроенная батарея, с тем, чтобы управлять часами, даже когда электропитание отключено. Удаляйте батареи с обязательным соблюдением местных законов и постановлений.

[Как демонтировать батарею]

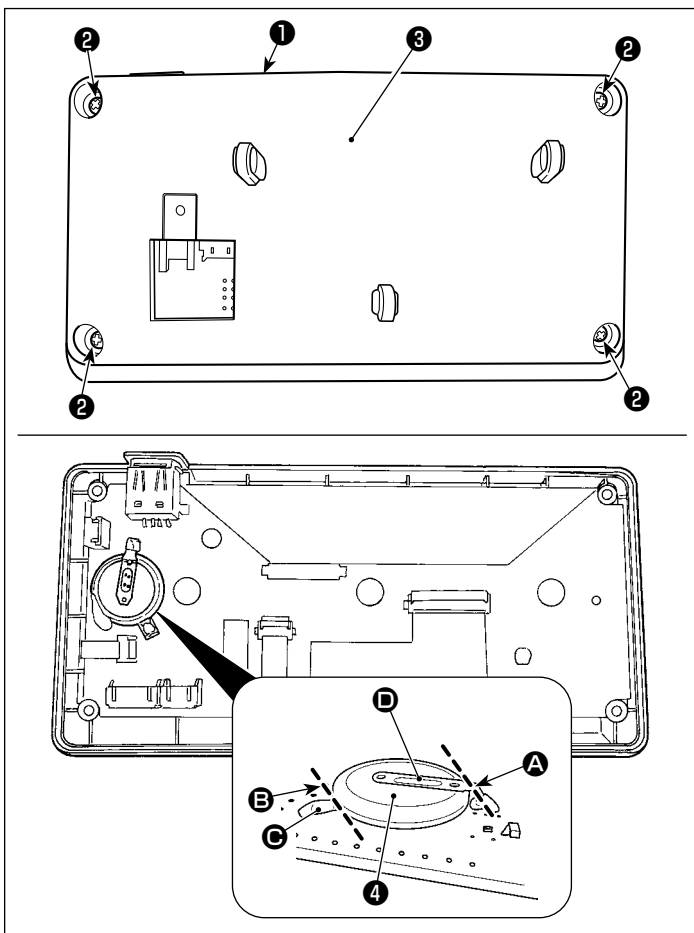

- 1) Удалите пульт 1 с главного корпуса швейной машины.
- 2) Ослабьте винт 2 с задней поверхности пульта управления. Отсоедините покрытие 3 .

- 3) 4 является батареей для часов.
Номер типа: ML2020/F1AK
- 4) Разрежьте металлическую пластину D, которая крепит батарею 4, кусачками и т.п. в положении A.
- 5) Разрежьте металлическую пластину C, которая крепит батарею 4, кусачками и т.п. в положении B. Затем удалите батарею 4 .



Тщательно защищайте пальцы от порезов срезом металлической пластины.

7. РЕГУЛИРОВКА ГОЛОВНОЙ ЧАСТИ МАШИНЫ (ПРИЛОЖЕНИЕ)

7-1. Зависимость иглы от челнока (Режим регулировки синхронизации челнока)



ПРЕДУПРЕЖДЕНИЕ :

С тем, чтобы защитить себя от возможного телесного повреждения вследствие случайного пуска швейной машины, убедитесь в том, что переключили режим работы на "режим регулировки синхронизации челнока". Прижимная лапка автоматически поднимается при переводе режима функционирования на "режим регулировки синхронизации челнока". Кроме того, прижимная лапка также опускается, когда «режим регулировки синхронизации челнока» завершается, и электропитание отключается. Убедитесь, что выполняете операцию, держа свои руки подальше от прижимной лапки.

Регулировка синхронизации челнока используется при регулировке синхронизация связи игла-челнок и прочем.

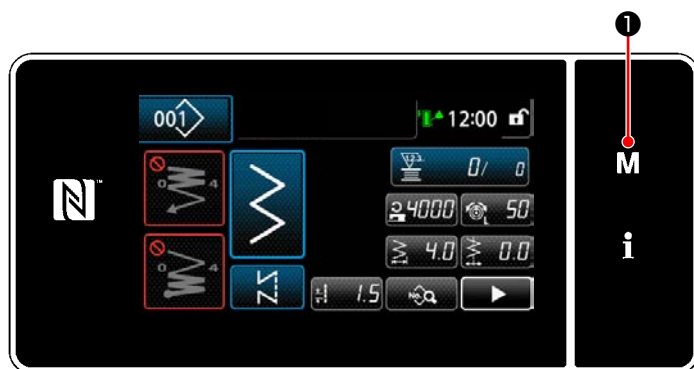

<Экран шитья>

- 1) Нажмите **M** **1** .
На экране появится "Экран настройки режима".

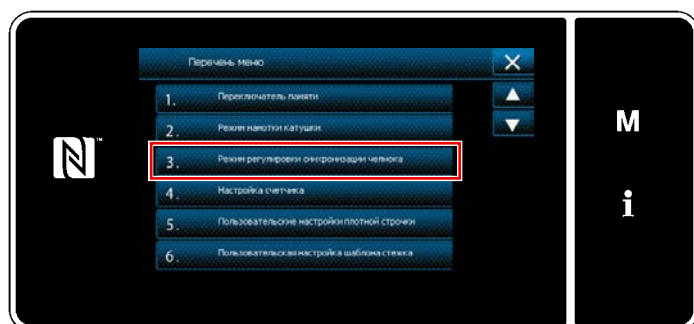

<Экран настройки режима>

- 2) Выберите "3. Режим регулировки синхронизации челнока".
- 3) Поверните шкив, совместите положение игловодителя **A B** (214°: положение регулировки синхронизации челнока).

Когда нажата **X** **1** , "Режим регулировки синхронизации челнока" завершается. Затем отключите электропитание.

Поверните шкив нажатием **1** **2** , чтобы привести прижимную лапку в верхнюю мёртвую точку. При этом положение игловодителя перемещается до положения выброса левой иглы.

Поверните шкив нажатием **1** **3** , чтобы привести прижимную лапку в верхнюю мёртвую точку. При этом положение игловодителя перемещается до положения выброса правой иглы.

Если Вы хотите изменить положение выброса правой/ левой иглы, отрегулируйте его с помощью



4 .

Если Вы хотите изменить базовую линию исходной точки выброса иглы, отрегулируйте её с помощью



5 .

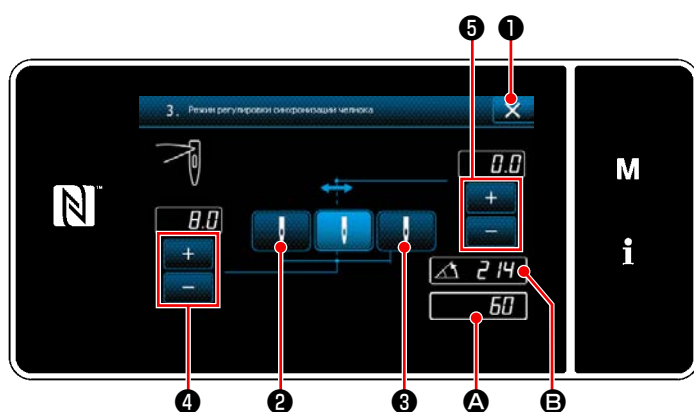

<Режим регулировки синхронизации челнока>

- 4) Включите и выключите электропитание, чтобы возвратиться из режима регулировки челнока к нормальному режиму шитья.
- * Швейная машина не работает, даже когда передняя часть педали нажата во время режима регулировки челнока.
 - * Разброс иглы работает при ручном вращении маховика.
 - * Игловодитель смещается, когда заданное значение изменяется в верхнем положении иглы.



В режиме регулировки челнока, что касается ширины зигзага и положения основной линии стежка, возможно настроить ширину до 10 мм, независимо от максимального ограничения ширины зигзага.

При использовании режима регулировки челнока для машины, на которой присоединены прижимная лапка, ограничитель и т.д., при производстве регулировки нужно быть очень осторожными.

7-2. Регулировка высоты игловодителя



ПРЕДУПРЕЖДЕНИЕ :

Чтобы защититься от возможных травм из-за неожиданного запуска машины, начинайте следующую работу после выключения электропитания и, убедившись, что мотор находится в покое.

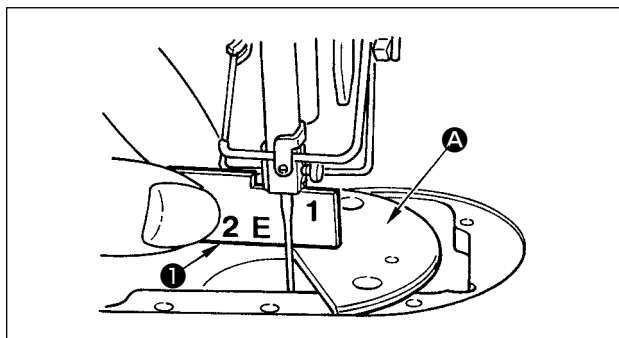

- 1) Установите ширину зигзага на "0". Поместите иглу в центр строчки зигзаг.
- 2) Снимите прижимную лапку, игольную пластину, полукруглую пластину и гребенок транспортера.
- 3) Установите пластину в форме полумесяца **A** на поверхность станины для установки игольной пластины. Ослабьте установочный винт **2**. Отрегулируйте его так, чтобы расстояние от верхней поверхности пластины в форме полумесяца **A** до нижнего конца игловодителя было равно высоте реле времени **1** "1".

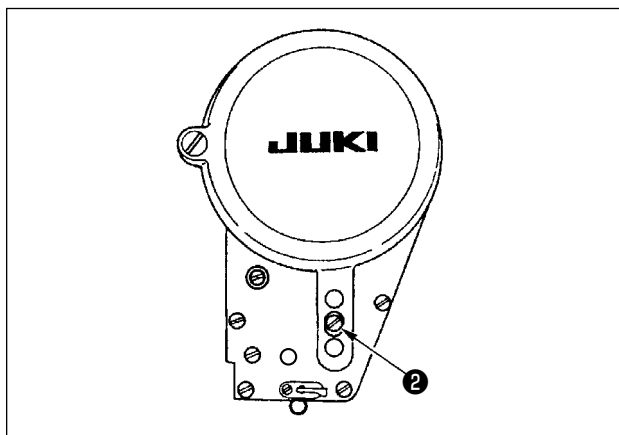

1. Толщина полукруглой пластины отличается от толщины игольной пластины. Таким образом, всегда используйте полукруглую пластину при регулировке высоты игловодителя. Регулировку нужно выполнять, когда ширина зигзага установлена на ноль, а игла расположена в центре строчки зигзаг.
2. Используйте ограничитель синхронизации, на котором выгравирован указатель "E", поставляемый в комплекте. (Деталь № : 22536502)

7-3. Регулировка синхронизации между иглой и челноком и иглового предохранителя



ПРЕДУПРЕЖДЕНИЕ :

Чтобы защититься от возможных травм из-за неожиданного запуска машины, начинайте следующую работу после выключения электропитания и, убедившись, что мотор находится в покое.

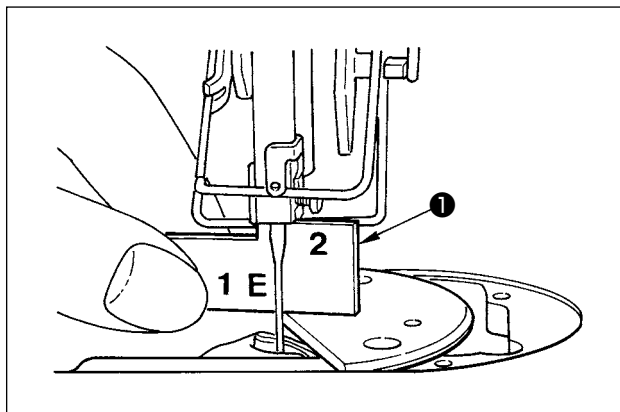

(1) Установка челнока

- 1) Обращаясь к "7-1. Режим регулировки синхронизации челнока", отрегулируйте синхронизацию челнока до 214° . Или, отрегулируйте синхронизацию челнока через совмещение кончика лезвия челнока с центром иглы на высоте "2" дополнительного эталона для синхронизации ①.
- 2) В этот момент острие лезвия челнока должно немного соприкоснуться с иглой, когда игловой предохранитель не касается иглы.

(2) Подтверждение

Приведите иглу в крайнее левое положение зигзагообразного хода во время стандартной ширины зигзага 8 мм, и удостоверьтесь, что верхний конец петельки иглы располагается на расстоянии от 0,2 до 0,5 мм от края лезвия челнока. Если используется зигзаг шириной 10 мм или форма вогнутой части иглы отличается от вогнутой части иглы на момент поставки, заново отрегулируйте высоту игловодителя.

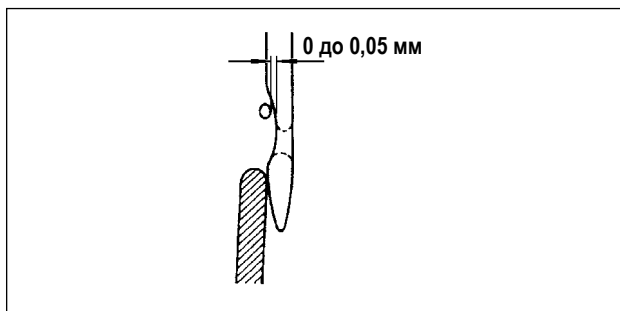

(3) Регулировка иглового предохранителя

- 1) Максимально увеличьте ширину строчки зигзаг. Согните игловой предохранитель, чтобы отрегулировать его таким образом, чтобы игла не касалась острия лезвия как в крайнем левом, так и в крайнем правом положении строчки зигзаг. В это время отрегулируйте просвет, предусмотренный между иглой и острием лезвия челнока, на расстояние 0 до 0,05 мм.
- 2) Иглового предохранитель служит для отвода иглы от острия лезвия челнока, таким образом предотвращая повреждение острия лезвия челнока. Каждый раз, когда Вам необходимо заменить челнок на новый, обязательно отрегулируйте положение иглового предохранителя.



Если произошел разрыв нити, это может означать, что нить застряла в челноке.

Обязательно продолжите шитье после удаления нити, застрявшей в челноке.

7-4. Прикрепление/снятие челнока



ПРЕДУПРЕЖДЕНИЕ :

Чтобы защититься от возможных травм из-за неожиданного запуска машины, начинайте следующую работу после выключения электропитания и, убедившись, что мотор находится в покое.

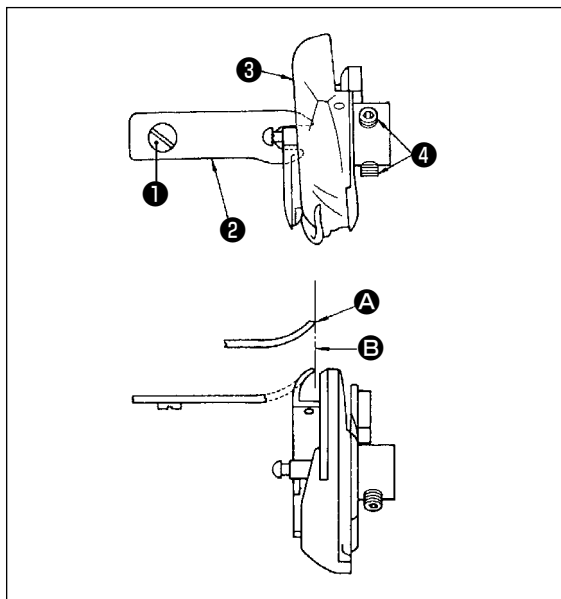

При замене швейного челнока снимите его в следующем порядке ;

- 1) Поверните маховик, чтобы поднять игольницу в самое высокое положение ее хода.
- 2) Снимите с машины иглу, прижимную лапку, игольную пластину, гребенок транспортера и шпульный колпачок.
- 3) Удалите установочный винт ① и достаньте штифт позиционирования шпульного колпачка ② .
- 4) Ослабьте два винта ④ и снимите швейный челнок ③ .

В этот момент убедитесь в том, что верхний конец А штифта позиционирования шпульного колпачка совмещен с линией В, как показано на рисунке слева. А никогда не должен выступать за линию В.



№ детали челнока ③ 22525877.

Не используйте другой тип челнока, кроме типа, определяемого JUKI.

7-5. Регулировка нитеобрезателя



ПРЕДУПРЕЖДЕНИЕ :

Чтобы защититься от возможных травм из-за неожиданного запуска машины, начинайте следующую работу после выключения электропитания и, убедившись, что мотор находится в покое.

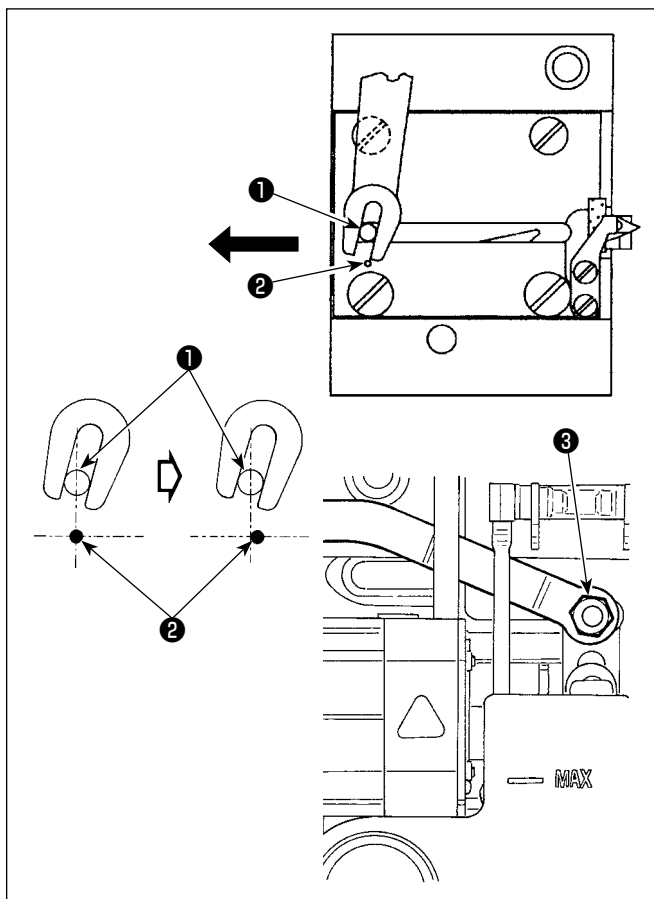

(1) Исходное положение движущегося ножа

Когда движущийся нож находится в исходном положении, цапфа движущегося ножа ① должна быть совмещена с выгравированной отметкой в виде точки ② , как показано на рисунке слева.



1. При использовании величины замера, большей, чем стандартная величина на момент поставки, или величины замера других производителей, а также когда контрнож сталкивается с гребенком транспортера, ослабьте гайку ③ , переместите цапфу начального положения движущегося ножа ① влево от выгравированной отметки в виде точки ② на расстояние, примерно равное половине выгравированной отметки в виде точки ② , и затяните шайбу.
2. Острота ножа нитеобрезателя гарантируется при использовании нити от №80 до №50. При использовании толстой нити, толще, чем данные номера, замените нож на нож нитеобрезателя для толстой нити (№ детали : 22556054).

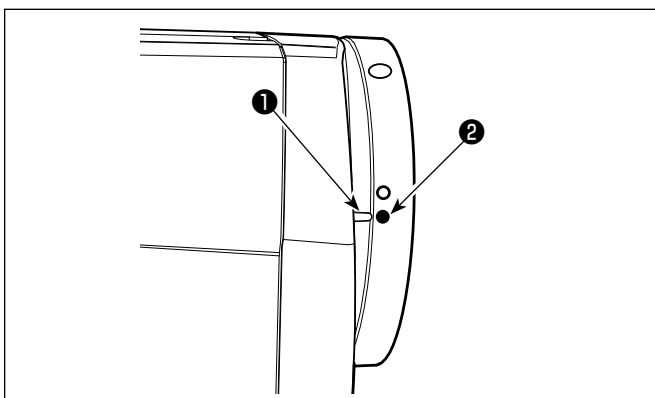
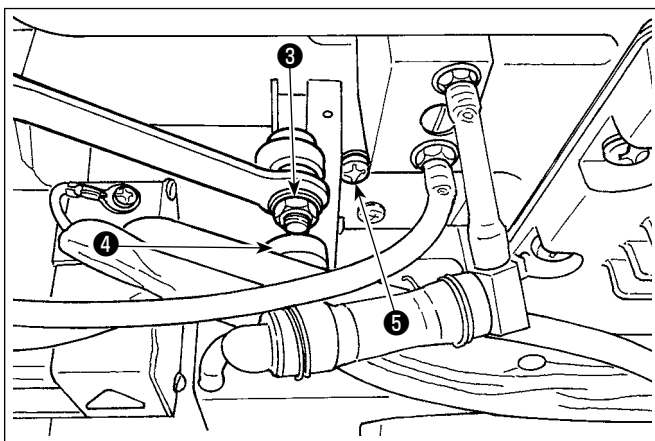

■ Если исходное положение движущегося ножа не верно. Ослабьте гайку ③ и смещайте движущийся нож вправо или влево, пока цапфа ① не совпадет с меткой в виде точки ②. Затем затяните гайку ③.

(2) Регулировка синхронизации нитеотрезателя

Поместите ролик ④ в паз эксцентрика. Теперь медленно поверните маховик в обратном направлении. Маховик не будет двигаться дальше, когда точка ①, выгравированная на крышке шкива, будет совмещена с красной точкой ②, выгравированной на маховике.

Чтобы отрегулировать эксцентрик нитеобрезателя, совместите точку на крышке шкива с красной точкой на маховике, поместите ролик в паз эксцентрика нитеобрезателя и до упора поверните маховик в направлении, обратном направлению вращения ведущего вала челнока. Теперь затяните два винта ⑤.

7-6. Регулировка механизм подачи верхней нити



ПРЕДУПРЕЖДЕНИЕ :

Чтобы защититься от возможных травм из-за неожиданного запуска машины, начинайте следующую работу после выключения электропитания и, убедившись, что мотор находится в покое.

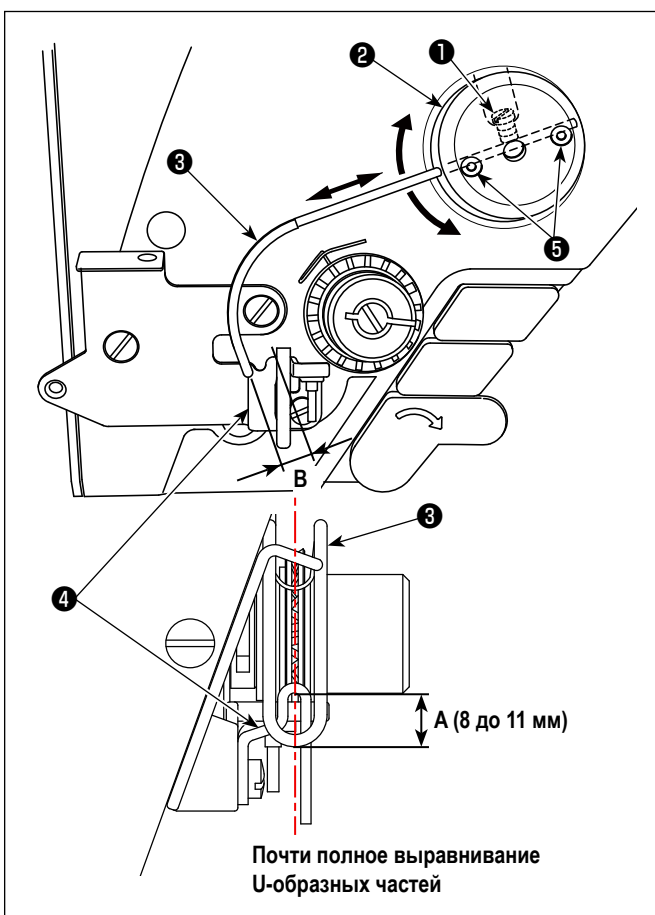

■ Стандартное положение провода механизма подачи

- 1) Ослабьте винт ①.
- 2) Поверните провод механизма подачи вместе с монтажным основанием провода механизма подачи ②, наладьте установочное положение провода механизма подачи так, чтобы расстояние **A** (8 до 11 мм) было обеспечено между верхним концом провода механизма подачи ③ и направляющей частью нитенаправителя нитепритягивателя ④, и затяните винт ①.



При этом наладьте так, чтобы, центр U-образной части питающего провода почти совмещался с центром U-образной части нитенаправителя.

■ При отключении устройства подачи :

Устройство подачи игольной нити может быть переведено в отключённое положение установкой переключателя памяти №.88 на 0 (нуль).

■ Когда желаемо увеличение величины подачи игольной нити :

- Ослабьте установочные винты ⑤ и наладьте так, чтобы был уменьшен зазор **B**.
- Ослабьте установочный винт ① и, когда все монтажное основание провода механизма подачи ② наладиться в верхнем направлении (уменьшить значение, **A**), может быть увеличена величина подачи.

7-7. Высота и наклон гребенка транспортера



ПРЕДУПРЕЖДЕНИЕ :

Чтобы защититься от возможных травм из-за неожиданного запуска машины, начинайте следующую работу после выключения электропитания и, убедившись, что мотор находится в покое.

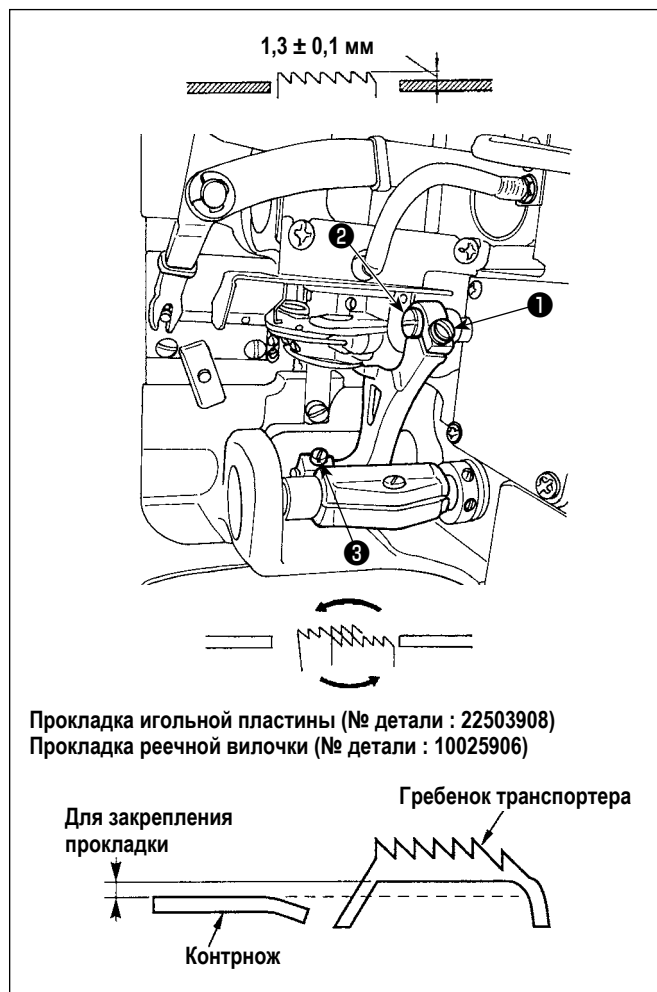

- 1) Для регулировки высоты гребенка транспортера ослабьте винт ❶ и поверните ведущую соединительную цапфу подачи ❷ с помощью отвертки.
- 2) Стандартная высота гребенка транспортера $1,3 \pm 0,1$ мм.
- 3) Чтобы наладить уклон зубчатой рейки, ослабьте винта ❸ и поверните вал эксцентрика, введя отвертку через отверстие для регулировки в станине машины.
- 4) В машине с нитеобрезателем не должно быть пространства между контрножом и нижней частью гребенка транспортера во время регулировки механизма подачи (изменение высоты и синхронизации) или при использовании имеющегося в продаже гребенка транспортера. В этом случае поместите прокладку реечной вилочки (номер детали : 10025906) под механизм подачи и прокладку игольной пластины (номер детали : 22503908) под игольную пластину так, чтобы устранить зазор между контрножом и нижней частью гребенка транспортера.

Стандартный уклон зубчатой рейки достигается через регулировку зубчатой рейки так, чтобы она становилась горизонтальной при поднятии выше верхней поверхности игольной пластины.

7-8. Функция обнаружения многослойного сегмента активного прижима

7-8-1. Функция обнаружения многослойного сегмента

Когда используется эта функция, швейная машина обнаруживает многослойный сегмент материала, автоматически переключает швейный параметр на параметр однокнопочного переключения ("5-2-8. Функцию переключения утилиты однокнопочного включения" стр. 73) и производит пошив. Настройка обнаружения многослойного сегмента может быть сохранена в памяти на базе шаблон за шаблоном.

Обнаруживаемая толщина материала : Макс. 8 мм

Разрешение обнаружения : 0,1 мм

- * Сегмент многослойного материала, толщиной менее 2 мм, вероятно, будет задеваться высотой зубчатой рейки. Следовательно, не может выполняться стабильное обнаружение. Невозможно обнаружить более двух многослойных сегментов, толщина которых различна. В таких случаях посредством ручного переключателя должны использоваться функция однокнопочного переключения или функция строчки многоугольной формы.

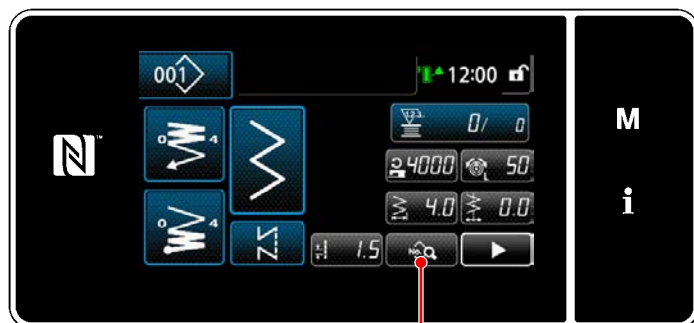

<Экран шитья>

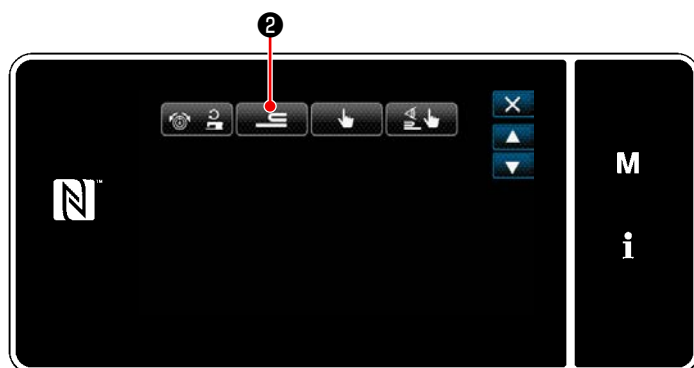

<Окно редактирования швейной фигуры>





<Экран настройки обнаружения многослойной секции>

[Для того, чтобы обнаружить многослойный сегмент]

1. Выберите подключить/отключить функцию обнаружения многослойного сегмента.

1) Нажмите  ①.

На экране появится "Окно редактирования швейной фигуры".

- 2) Нажмите  для перехода к следующей странице. Затем нажмите  ②.

- 3) Нажмите  ③.

Отображается "S058 Значение датчика обнаружения многослойной секции".

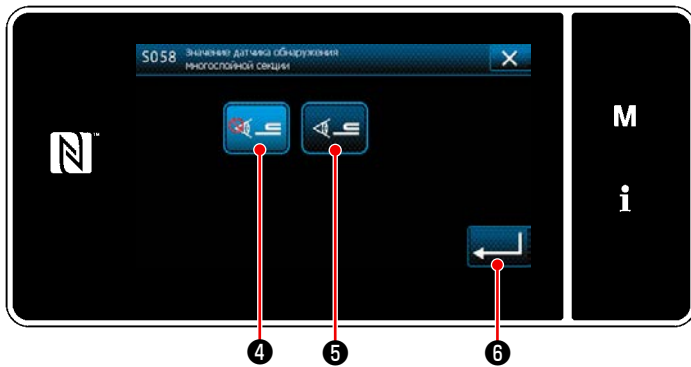

<Окно значения датчика обнаружения многослойного сегмента>

4) Выберите включить/ отключить обнаружение многослойного сегмента нажатием 4 (ВЫКЛ) или 5 (ВКЛ).

5) Нажмите 6 для подтверждения настройки. Затем отобразится экран редактирования швейных данных. Установите "порог" для включения/ отключения датчика многослойного сегмента.

* Слово "порог" для функции обнаружения многослойного сегмента, означает значение, при котором датчик многослойного сегмента срабатывает.

Макс : 3000

Мин : 1000

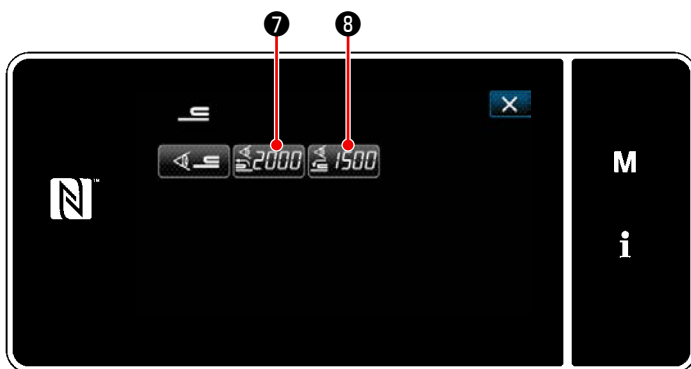

<Экран настройки обнаружения многослойной секции>

2. Установите "порог" для обнаружения многослойного сегмента.

1) Нажмите 7 .
Отображается "Экран значений датчика включения функции переключения на многослойный сегмент". (Относительно "порога" для отключения функции переключения на многослойный сегмент, нажмите 8 и установите порог, таким образом, как описано ниже.)

2) Нажмите 9 .
Отображается "Обучающий экран значений датчика включения функции переключения на многослойный сегмент".

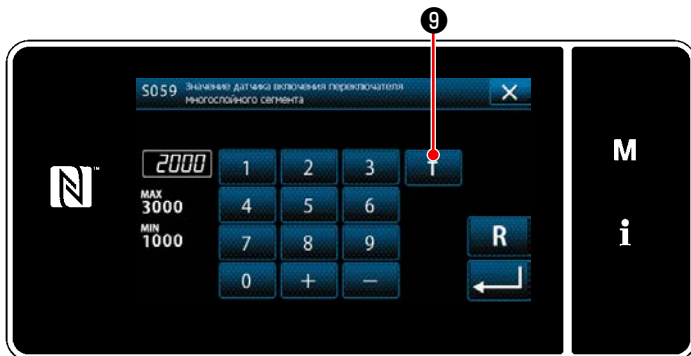

<Экран значений датчика включения функции переключения на многослойный сегмент>

3) Поместите стандартный сегмент материала под прижимной лапкой и нажмите 10 . Поднимите прижимную лапку, нажав на заднюю часть педали.

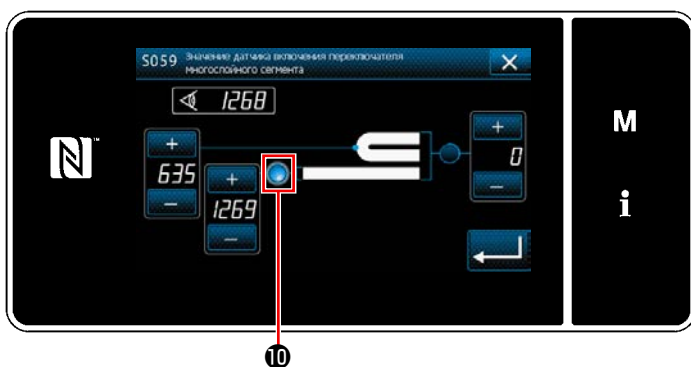

<Обучающий экран значений датчика включения функции переключения на многослойный сегмент>

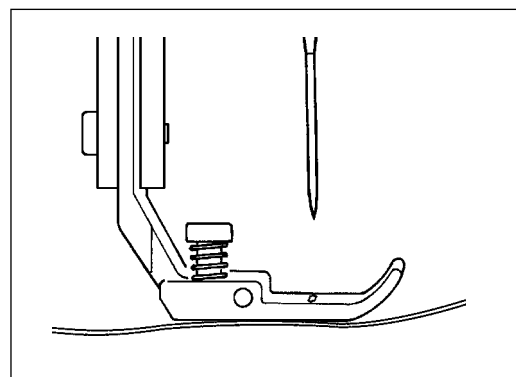

4) Поместите многослойный сегмент материала под прижимной лапкой и нажмите **11** .

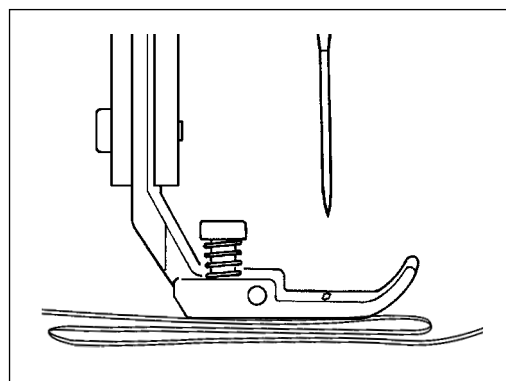
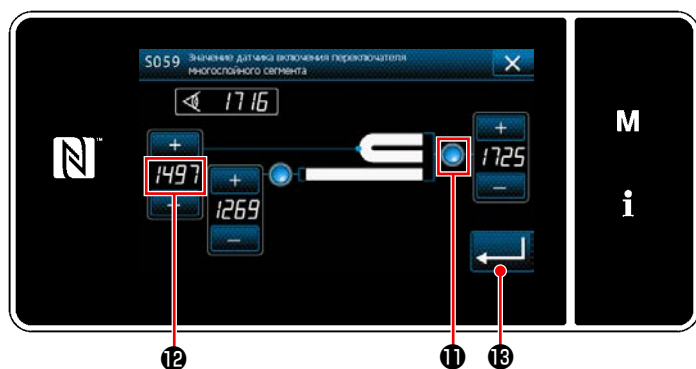

<Обучающий экран значений датчика включения функции переключения на многослойный сегмент>

Значение **12** рассчитывается автоматически, и это значение становится "порогом" для обнаружения многослойного сегмента. Установите порог на промежуточное значение между толщиной нормального сегмента и толщиной многослойного сегмента. Значение, настраиваемое с помощью **+** **-** , в зависимости от швейного изделия.

Предостережение Если "порог" понижен, многослойный сегмент может быть обнаружен раньше. Имейте в виду, что чрезмерно пониженный порог может вызывать дефект обнаружения.

Когда нажимается **←** **13** , отображается "Эcran значений датчика включения функции переключения на многослойный сегмент".



<Эcran значений датчика включения функции переключения на многослойный сегмент>

Проверьте, что введен "порог", который Вы установили. Затем нажмите **←** **13** снова, чтобы подтвердить настройку. Следует иметь в виду, что в этом окне "порог" может быть введен или исправлен непосредственно.

Макс : 3000

Мин : 1000

Предостережение Исходное значение "порога" для обнаружения многослойного сегмента - грубое значение. Порог должен быть точно отлажен в зависимости от фактических условий шитья, швейного изделия и пр.

7-8-2. Отключение функции переключения на многослойный сегмент числом строчек

Если значение датчика опускается ниже значения настроек «порогового значения датчика отключения функции переключения на многослойный сегмент», в то время как запускается обнаружение многослойного сегмента, швейный параметр автоматически возвращается к предыдущему значению, используемому прежде, до подключения функции переключения на многослойный сегмент.

Вышеупомянутая синхронизация переключения может быть заменена настройкой числа стежков.

Как только будет установлено число стежков для того, чтобы отключить функцию переключения на многослойный сегмент, значение датчика возвращается к предыдущему, используемому прежде, до подключения функции переключения на многослойный сегмент значению, после того, как швейная машина прошьет число стежков от положения, в котором обнаружена многослойная секция, даже когда положение обнаружения находится в пределах многослойного сегмента материала. Следует иметь в виду, что, если значение датчика падает ниже настройки «порогового значения датчика отключения функции переключения на многослойный сегмент» для обнаружения многослойного сегмента даже в пределах диапазона настройки числа стежков, швейный параметр возвращается к предыдущему значению, используемому прежде, до подключения функции переключения на многослойный сегмент.

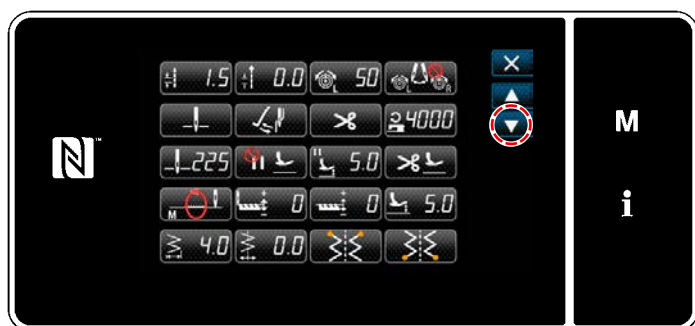

[Как установить]

- 1) Нажмите  ① на "Окно редактирования швейной фигуры".

На экране появится "Окно редактирования функции однокнопочного переключения".

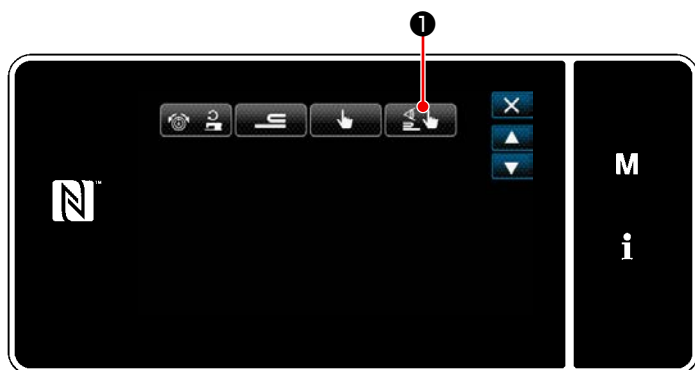

<Окно редактирования швейной фигуры>

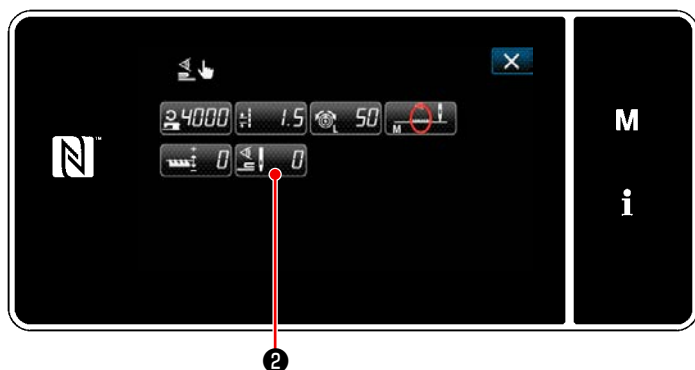

<Окно редактирования функции однокнопочного переключения>

- 2) Нажмите  ②.

На экране появится "Число стежков для отключения функции переключения, когда запускается функция однокнопочного переключения".

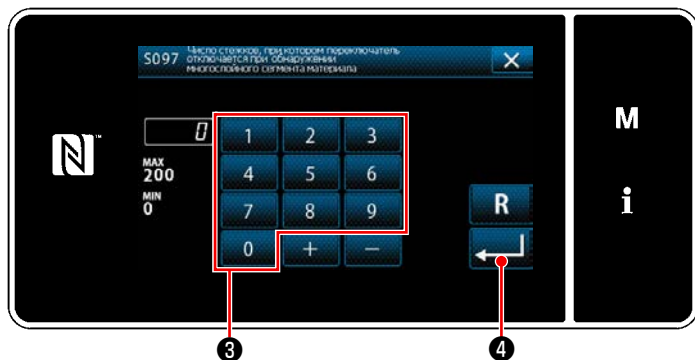

<Число стежков для отключения функции переключения, когда запускается функция однокнопочного переключения>

3) Введите число стежков при помощи числовой клавиатуры ③ .

Нажмите  ④ , чтобы подтвердить настройку.

Значение, установленное на заводе

: 0 (Число стежков не установлено)

Регулируемый диапазон : 0 до 200

* Если это значение установлено на 0 (ноль), будет отключена функция отключения переключения на многослойный сегмент числом стежков.

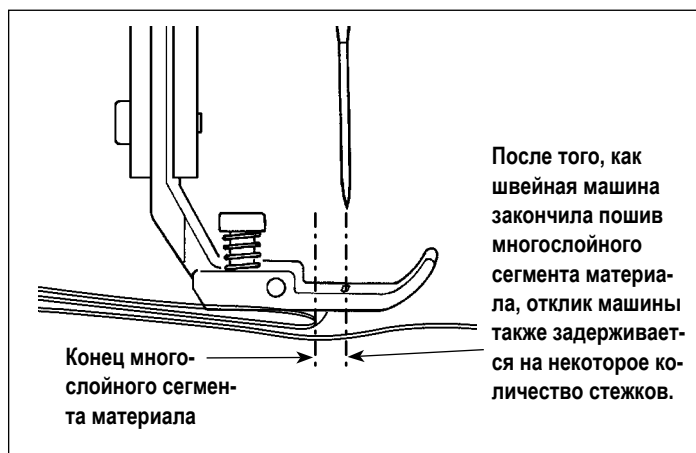

 **Предостережение**

После подачи конца многослойного сегмента материала, функция обнаружения многослойного сегмента обнаруживает плоский сегмент материала, чтобы вернуть условия шитья к условиям для плоского сегмента. Однако эта реакция иногда запаздывает в зависимости от условий шитья.

Если происходит такая задержка, она может быть исправлена путём настройки числа стежков обнаружения многослойного сегмента.

7-9. Сигнал дефицита смазки

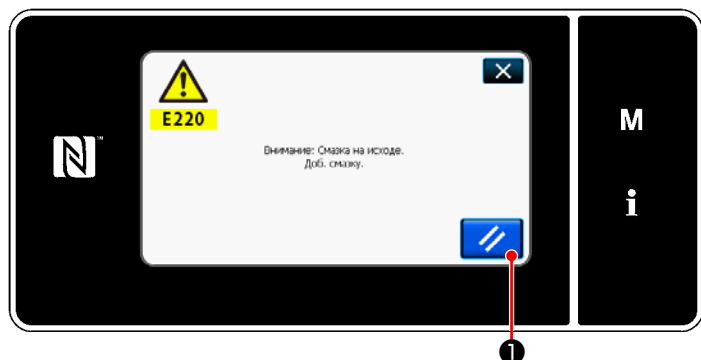

7-9-1. Относительно сигнала нехватки смазки

Когда подходит время техобслуживания для пополнения смазки, на экран выводится сообщение об ошибке "E220 Предупреждение о нехватке смазки".

Эта ошибка сбрасывается нажатием  **1**. В таком состоянии швейная машина может постоянно использоваться в течение определенного периода времени.

 **Предостережение** Как только появится сообщение об ошибке E220, убедитесь, что при техобслуживании дополнили смазку.

* Обратитесь к **"7-9-3. Относительно процедуры сброса ошибки K118"** стр. 136, при выполнении сброса ошибки (K118).



7-9-2. E221 Ошибка дефицита смазки

Если сообщение об ошибке "E220" не будет сброшено, то отобразится сообщение об ошибке "E221 Ошибка дефицита смазки".

В этом случае работа швейной машины будет отключена. Обязательно добавьте смазку и выполните сброс ошибки (K118).

* Обратитесь к **"7-9-3. Относительно процедуры сброса ошибки K118"** стр. 136, при выполнении сброса ошибки (K118).



<Экран шитья>

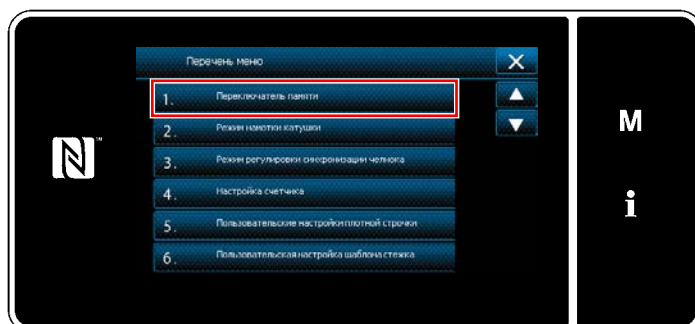

<Экран настройки режима>



<Экран выбора типа переключателя памяти>



<Окно редактирования переключателем памяти>



<Окно сброса ошибки недостатка смазки>

7-9-3. Относительно процедуры сброса ошибки K118

1) Удерживайте **M** **1** нажатой в течение три секунды.

На экране появится "Экран настройки режима".

2) Выберите "1. Переключателем памяти".

На экране появится "Экран выбора типа переключателя памяти".

3) Выберите "1. Отобразить все".

На экране появится "Окно редактирования переключателем памяти".

4) Выберите "K118 Сброс ошибки нехватки смазки".

На экране появится "Окно сброса ошибки недостатка смазки".

5) Установите заданное значение на "1" с использованием числовых клавиш **2** и **+** **3**.

Нажмите **←** **4** для подтверждения настройки.

Это заново сбросит ошибку, чтобы вернуть швейную машину к нормальному функционированию.

Швейная машина может нормально работать до достижения следующего срока техобслуживания.

8. КАК ИСПОЛЬЗОВАТЬ ПУЛЬТ УПРАВЛЕНИЯ (ПРИМЕНЕНИЕ)

8-1. Управление швейными фигурами

8-1-1. Создание нового шаблона

Заново создаваемая швейная фигура регистрируется путём выполнения шагов процедуры, описанной ниже.

* Эта работа должна выполняться в режиме техобслуживания.

① Выберите функции создания нового шаблона



<Экран шитья (Режим персонала техобслуживания)>

- 1) Нажмите  ① на экране шитья в режиме техобслуживания.
На экране появится "Окно перечня номеров швейных фигур".

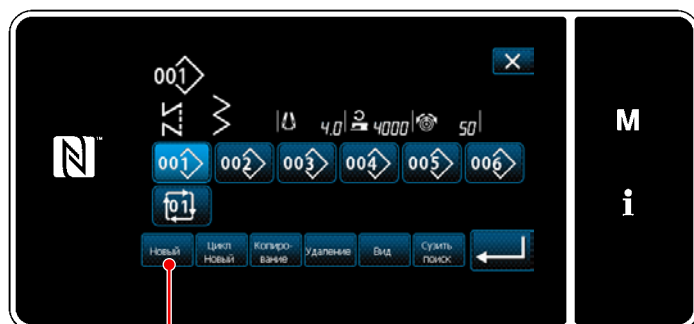

<Окно перечня номеров швейных фигур>

- 2) Нажмите  ② .
На экране появится "Окно создания нового шаблона".

② Настройка швейной фигуры

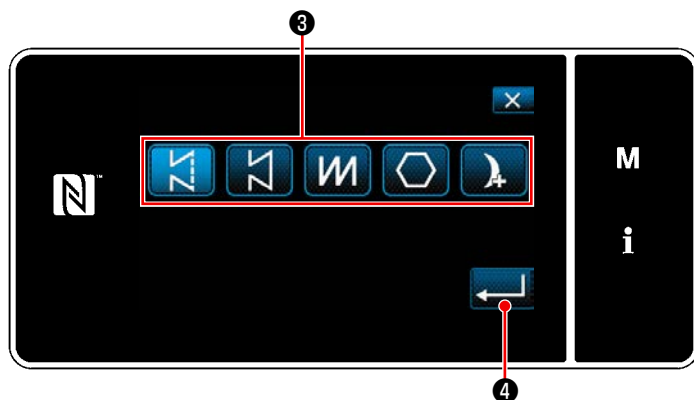

<Окно создания нового шаблона>

- 1) Выберите швейную фигуру нажатием кнопки выбора швейной фигуры ③ .
- 2) Нажмите  ④ , чтобы подтвердить настройку.
На экране появится "Окно редактирования новой швейной фигуры".

③ Настройка функции шаблона

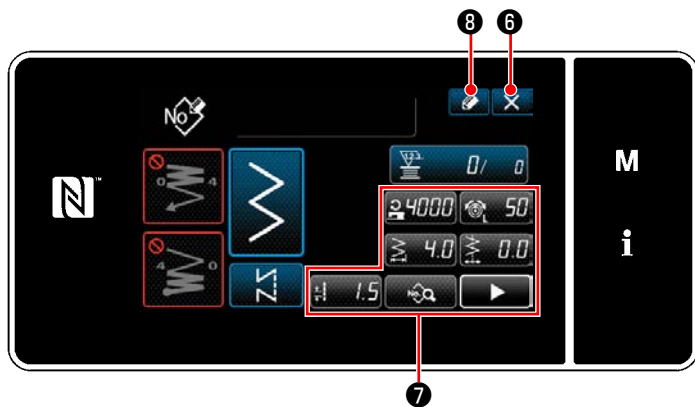

<Окно редактирования новой швейной фигуры>

1) Установите функцию шаблона с использованием кнопки 7 .

Обратитесь к **"5-2. Швейные фигуры"** стр. 45.

2) Нажмите кнопку 8 .

На экране появится "Окно регистрации номера швейной фигуры".

Нажмите кнопку 6 , чтобы отобразить экран подтверждения сброса данных.

④ Ввод номера шаблона и регистрация шаблона

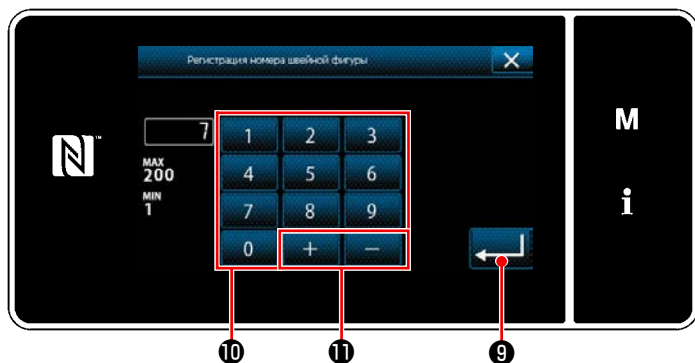

<Окно регистрации номера швейной фигуры>

1) Введите регистрируемый номер швейной фигуры с использованием цифровой клавиатуры 10 .

Не назначенный регистрационный номер, самый близкий к введенному значению в направлении плюс/ минус, выводится на экран нажатием



2) Созданный шаблон регистрируется нажатием



9 . Затем текущий экран вернется к "Окно перечня номеров швейных фигур". В случае, когда введенный номер был уже зарегистрирован, на экран выводится быстрое сообщение для подтверждения перезаписи.

8-1-2. Копирование рисунка

Выбранный шаблон (швейная фигура и циклический шаблон) может быть скопирован в любой другой шаблон под конкретным номером. Существующий шаблон не может быть переписан. Сначала удалите его и скопируйте выбранный шаблон.

* Эта работа должна выполняться в режиме техобслуживания.

Данное ниже объяснение использует как пример копирования швейной фигуры.

① Выберите функцию копирования швейной фигуры

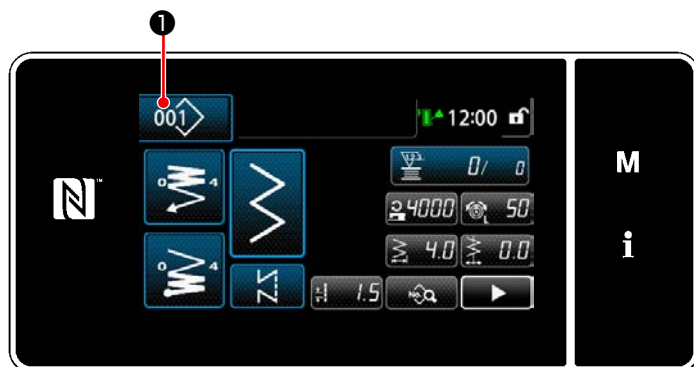

<Экран шитья (Режим персонала техобслуживания)>

1) Нажмите **001** **1** на экране шитья в режиме техобслуживания.

На экране появится "Окно перечня номеров швейных фигур".

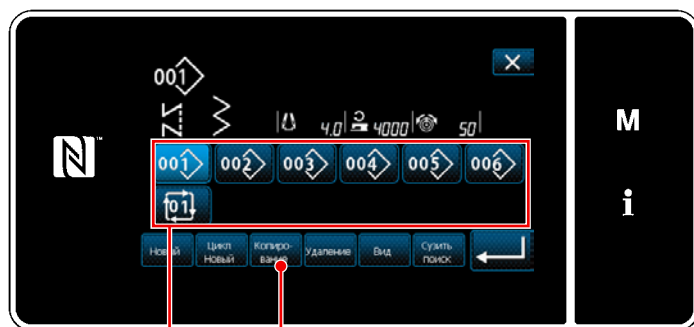

<Окно перечня номеров швейных фигур>

2) Выберите исходный номер шаблона копирования из перечня **2**.

3) Нажмите **Копирование** **3**.

На экране появится "Окно копирования номера швейной фигуры".

② Выберите номер шаблона назначения копирования



<Окно копирования номера швейной фигуры>

1) Введите регистрируемый номер швейной фигуры с использованием цифровой клавиатуры **4**.

Не назначенный регистрационный номер, самый близкий к введенному значению в направлении плюс/ минус, выводится на экран нажатием



2) Созданный шаблон регистрируется нажатием



6. Затем текущий экран вернется к "Окно перечня номеров швейных фигур". В случае, когда введенный номер был уже зарегистрирован, на экран выводится быстрое сообщение для подтверждения перезаписи.

8-1-3. Удаление шаблона

Этот сегмент описывает, как удалить выбранный шаблон (швейную фигуру, шаблон циклического шитья).

* Эта работа должна выполняться в режиме техобслуживания.

① Выбор функции удаления швейной фигуры



<Экран шитья (Режим персонала техобслуживания)>

Нажмите  ① на экране шитья в режиме техобслуживания.

На экране появится "Окно перечня номеров швейных фигур".

② Выбор швейную фигуру и её удаление

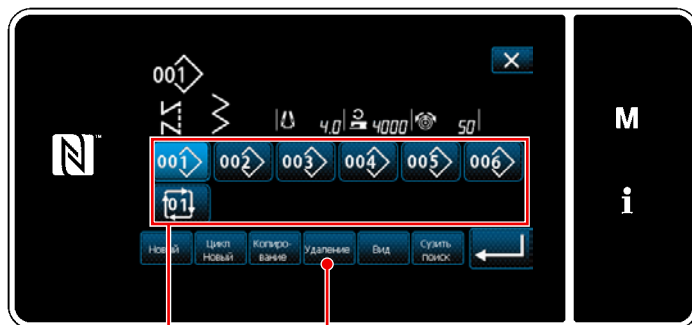

<Окно перечня номеров швейных фигур>

1) Выберите номер шаблона, удаляемого из перечня  ② .

2) Нажмите  ③ .

На экране появится "Экран подтверждения удаления".

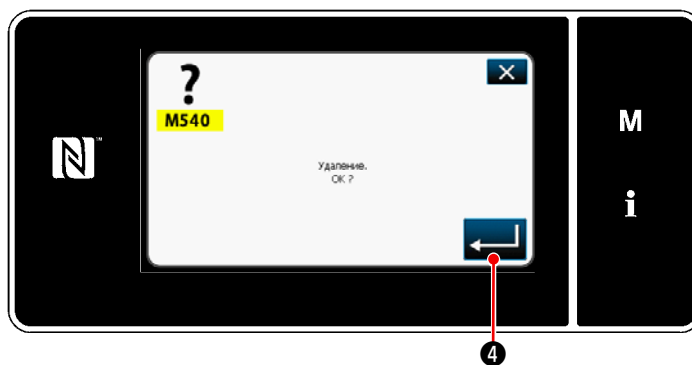

<Экран подтверждения удаления>

3) Шаблон удален нажатием  ④ .

8-2. Подготовка сшивания многоугольной формы

Швейный шаблон многоугольной формы состоит из 30 ступеней (в максимуме) швейных фигур постоянного размера. На постепенной основе могут быть установлены определенные условия шитья.

- * Эта работа должна выполняться в режиме техобслуживания.

<Пример шаблона>

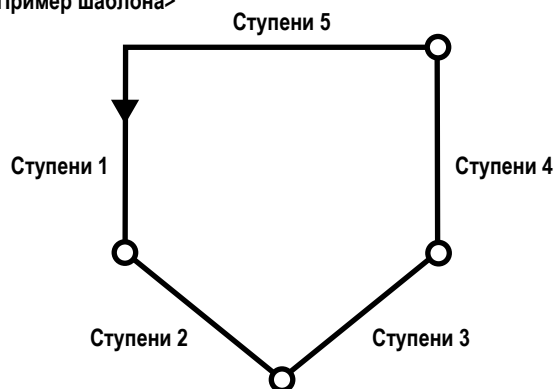

8-2-1. Редактирование швейного шаблона многоугольной формы

Этот сегмент описывает, как изменить количество ступеней и пошаговые условия швейного шаблона многоугольной формы.

① Отображение экрана шитья (в режиме техобслуживания) для швейного шаблона многоугольной формы

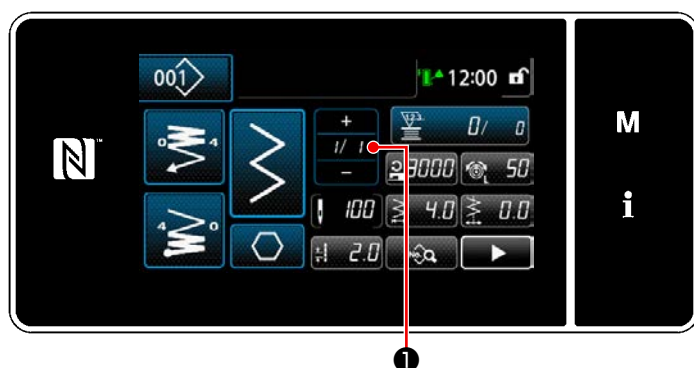

<Экран шитья (Режим персонала техобслуживания)>

Нажмите **1/1** ① на экране шитья в режиме техобслуживания.

На экране появится "Окно редактирования сшивания многоугольной формы".

② Редактирование числа стежков строчки многоугольной формы и условия переключения ступени, которым удовлетворяет новая ступень

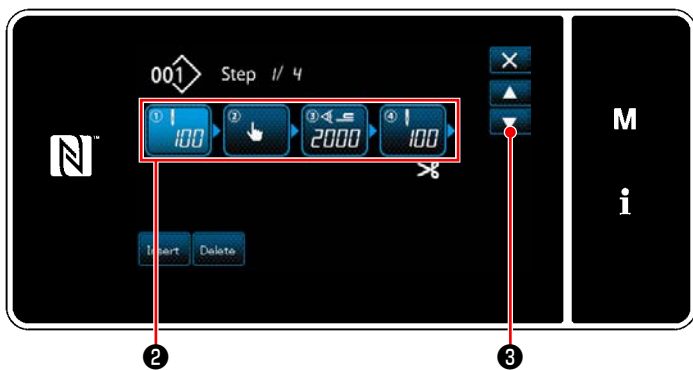

<Окно редактирования сшивания многоугольной формы>

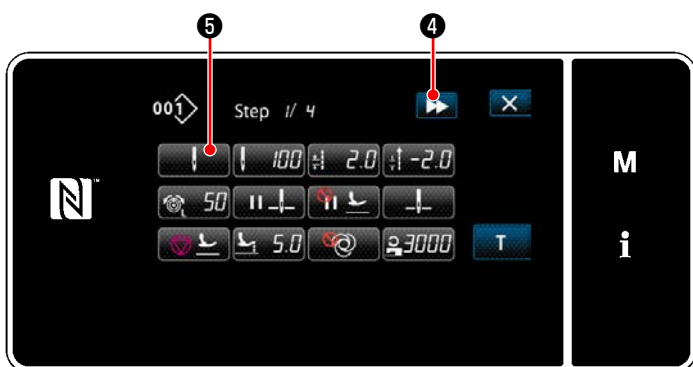

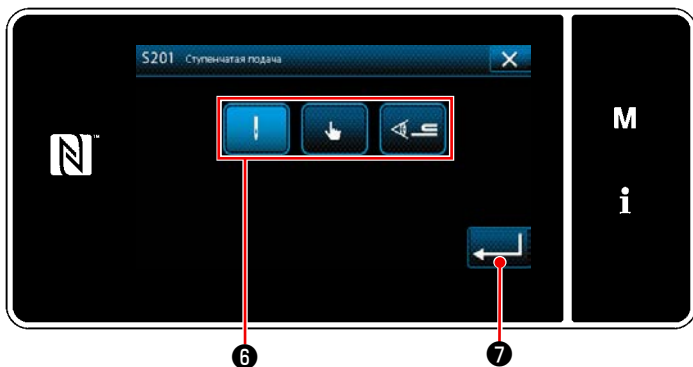

<Окно редактирования швейной фигуры>



<Экран выбора справочного значения для переключения ступени>

1) Условие переключения ступени отображается в ②. Нажмите ②, чтобы поместить число стежков в выбранное состояние.

Окно возвращается к предыдущему или переходит к следующему с помощью  ③.

2) Когда выбранная ступень нажимается снова, отображается "Окно редактирования швейной фигуры". Когда нажимается  ④, отображается "Окно редактирования швейной фигуры" для следующей ступени.

Когда нажимается  ⑤, отображается "Экран выбора справочного значения для переключения ступени".

3) Выбор справочного значения переключения ступени ⑥.

 : Число стежков

 : Переключатель однокнопочного включения

 : Обнаружение многослойного сегмента



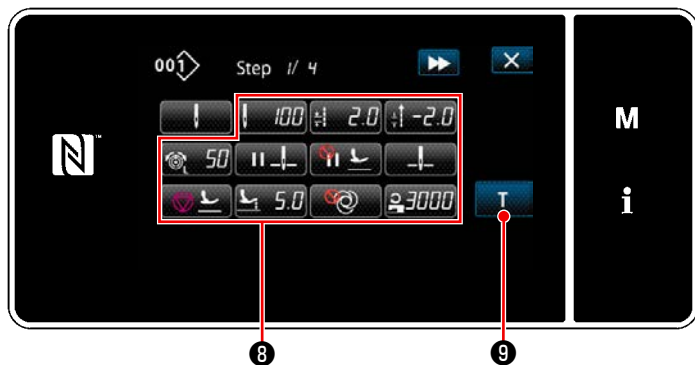











4) Когда нажимается  ⑦, операция подтверждается. Затем окно возвращается к "Окно редактирования швейной фигуры".



<Окно редактирования швейной фигуры>

- 5) Настройка прочих данных шитья **8** .
 Тип швейных данных, показанный на "Окно редактирования швейной фигуры", изменяется согласно справочному значению переключения ступени, выбранному в вышеупомянутом пункте № 3. (См. таблицу, показанную ниже.)

Предостережение Подъемник прижима срабатывает после нитеобрезки согласно настройке заключительной ступени.

		Справочное значение переключения ступени		
		Число стежков 	Ручной переключатель 	Обнаружение многослойного сегмента 
	Значение датчика переключения ступени	×	×	○
	Число стежков	○	×	×
	Длина стежка	○	○	○
	Длина стежка обратной подачи	○	○	○
	Натяжение игольной нити	○	○	○
	Промежуточная остановка - позиция останова игловодителя	○	○	○
	Промежуточная остановка - подъем прижимной лапки	○	○	○
	Остановка - положение игловодителя	○	○	○
	Остановка - подъем прижимной лапки	○	○	○
	Остановка - высота подъема прижимной лапки	○	○	○
	Один раз	○	○	○
	Предел скорости пошива	○	○	○

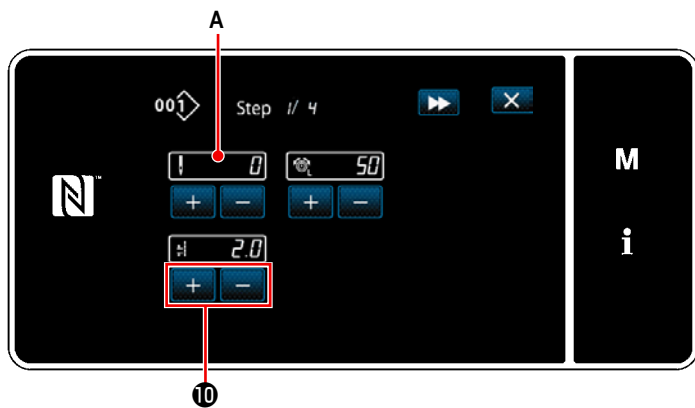

<Экран обучающего ввода - начальное состояние>

6) Когда нажимается **T** **9**, отображается "Экран обучающего ввода".

Значение ввода **A** количества стежка становится 0 (ноль).

Нажмите педаль для подсчета числа стежков, которое будет прошито до останова швейной машины.

Измените условия шитья с помощью **+** **-**

10.

· **6.0** : Длина стежка

· **50** : Натяжение игольной нити

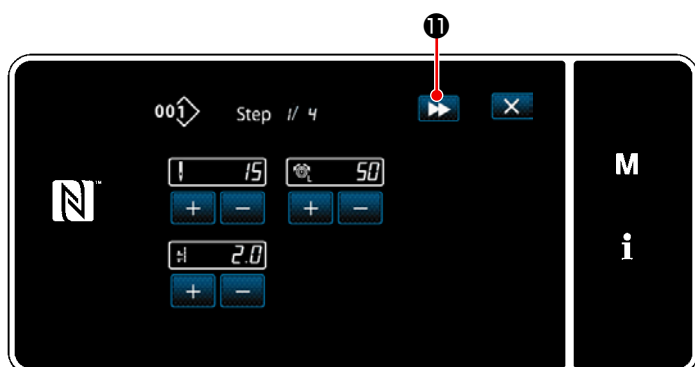

<Экран обучающего ввода - после обучения>>

Когда нажимается **▶▶** **11**, ступень переключается на следующую ступень.

Подтвердите содержание обучения, произведя обрезку нити. Затем окно вернётся к "Окно редактирования швейной фигуры", и появятся изменённые условия шитья.



<Окно редактирования швейной фигуры>

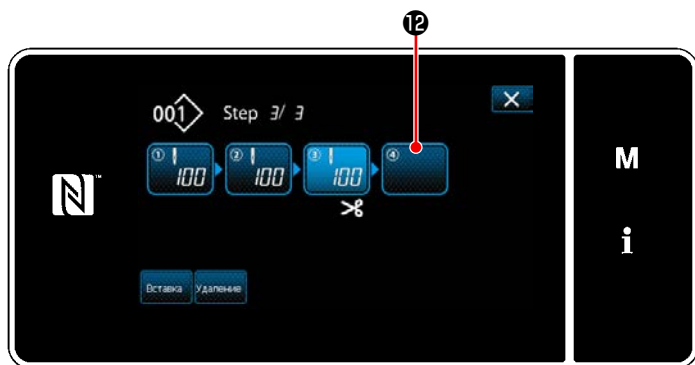

7) В случае, когда в швейной фигуре может быть зарегистрирована дополнительная ступень, еще не установленная ступень 12 отображается в последнем поле.



8) Когда показанная ступень 12 нажимается, отображается "Экран выбора справочного значения для переключения ступени". Выберите справочное значение переключения ступени таким же образом, как и в вышеупомянутом пункте №3.

9) Когда нажимается  13, операция подтверждается. Затем окно возвращается к "Окно редактирования ступени строчки многоугольной формы".

<Экран выбора справочного значения для переключения ступени>

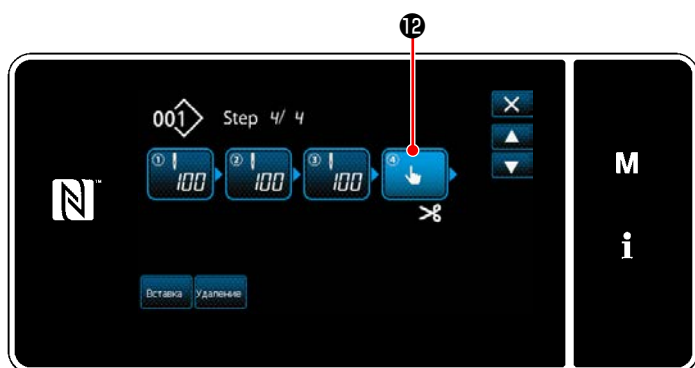

10) Когда ступень 12 нажимается снова, отображается "Окно редактирования швейной фигуры". Выберите справочное значение переключения ступени таким же образом, как и в вышеупомянутом пункте №3.

<Окно редактирования ступени строчки многоугольной формы>

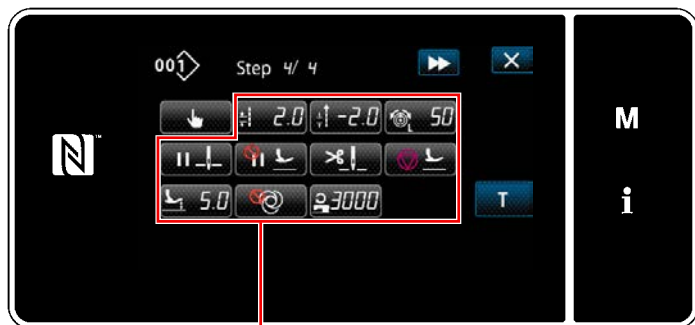

14

<Окно редактирования швейной фигуры>

11) Установите другие швейные данные 14 таким же образом, как и в пункте №5.

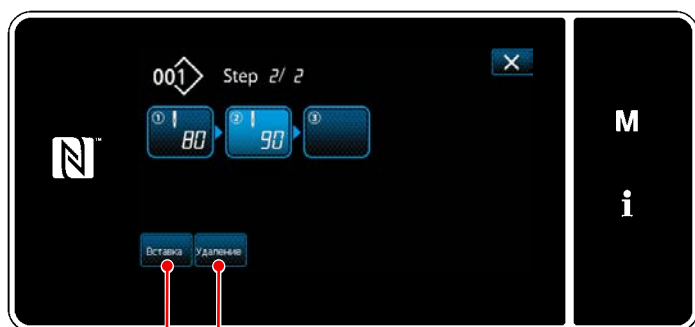

15

16

12) Когда нажимается **Вставка** 15, перед выбранной ступенью немедленно вставляется ступень из 100 стежков. Когда нажимается клавиша поля вставленной ступени, отображается "Окно редактирования швейной фигуры". Таким же образом, как описано выше, выберите справочное значение переключения ступени и настройте швейные данные.

* В случае, когда уже было зарегистрировано максимальное количество ступеней, **Вставка** 15 не отображается.



13) Когда нажимается **Удаление** 16, выбранная ступень удаляется.

* В случае, когда была зарегистрирована только одна ступень, **Удаление** 16 не отображается.

③ Подтверждение данных для создаваемой швейной фигуры

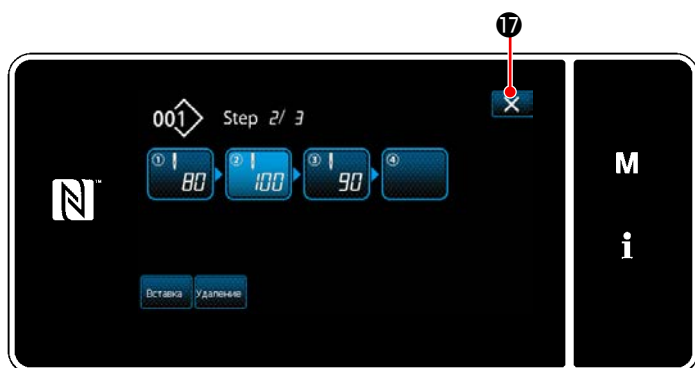

17

<Окно редактирования сшивания многоугольной формы>

Работа завершается нажатием **X** 17. Затем текущий экран возвращается к экрану шитья в режиме техобслуживания.

8-2-2. Создание нового швейного шаблона многоугольной формы

① Выберите функции создания нового шаблона

Отобразите "Окно создания нового шаблона", обращаясь к ① в "8-1-1. Создание нового шаблона" стр. 137.

② Создание шаблона строчки многоугольной формы



Обращаясь к ② в "8-1-1. Создание нового шаблона" стр. 137, выберите швейный шаблон многоугольной формы  ① на экране выбора швейной фигуры.

Затем нажмите  ②.

На экране появится "Окно редактирования новой швейной фигуры".

③ Настройка функции шаблона на пошаговой основе



1) Установите функцию шаблона клавишами ③ на пошаговой основе.

Обратитесь к "5-2. Швейные фигуры" стр. 45.

2) Общее количество ступеней, установленных Вами, выводится на экран справа от сегмента A.

Текущая ступень отображается слева от сегмента A.

Текущая ступень может быть изменена с помощью  ④.

3) Нажмите  ⑤.

Отображается "Окно регистрации номера швейной фигуры".

Нажмите  ⑥, чтобы отобразить экран подтверждения сброса данных.

Шаги процедуры, которые будут выполняться после вышеупомянутого шага, будут теми же самыми, что и шаги ③ и ④ в "8-1-1. Создание нового шаблона" стр. 137.

8-2-3. Настройка ступени, с которой начинается пошив многоугольной формы

В случае, когда необходимо повторно сшить шаблон с середины фигуры после возникновения неполадок, таких как обрыв нити, имеется возможность заново начать пошив с произвольной ступени шаблона.

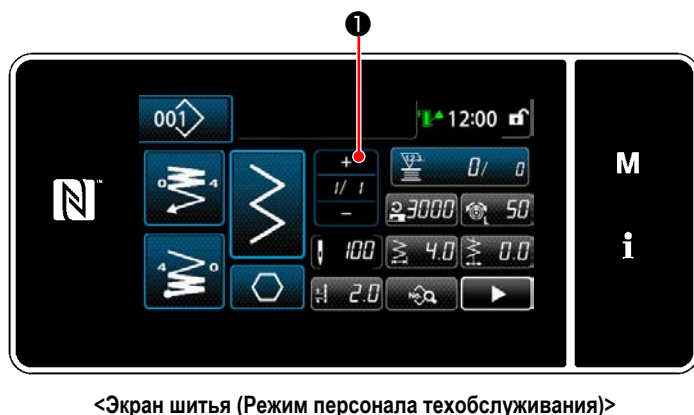

Текущая ступень может быть изменена нажатием  ① на экране шитья для швейного шаблона многоугольной формы.

8-3. Шаблон непрерывного шитья

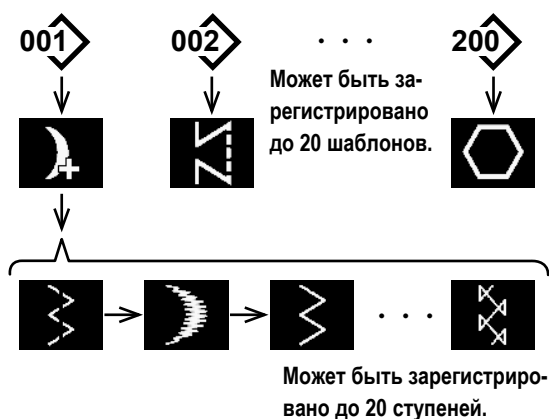

Непрерывная строчка - функция, созданная, с предположением случаев, когда различные шаблоны объединяются и сшиваются, или случаи, когда шитье производится сверх максимального числа стежков в шаблоне, 2000 стежков. Следовательно, объединённые шаблоны считаются за один шаблон.

Непрерывное шитьё позволяет шить различные зигзагообразные рисунки в комбинации.

Переключение соответствующего шаблона может быть установлено вместе с числом стежков.

Непрерывное шитьё может объединять целых 20 шагов, и в шаге может быть установлено 2000 стежков. Кроме того, может быть зарегистрировано до 20 шаблонов.

* Эта работа должна выполняться в режиме техобслуживания.

8-3-1. Выбор шаблона непрерывного шитья

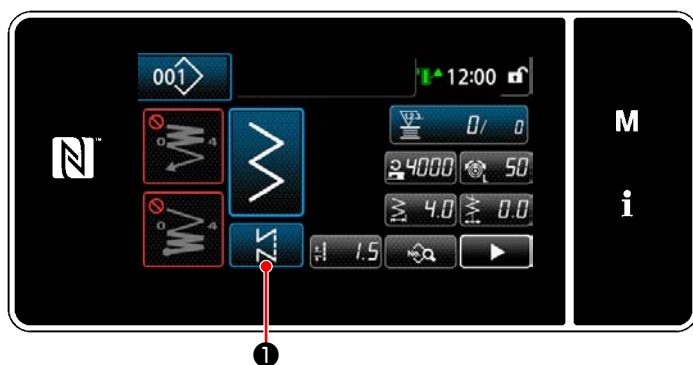

<Экран шитья (Режим персонала техобслуживания)>

- 1) Нажмите  ① на экране шитья в режиме техобслуживания. На экране появится "Экран выбора швейной фигуры".

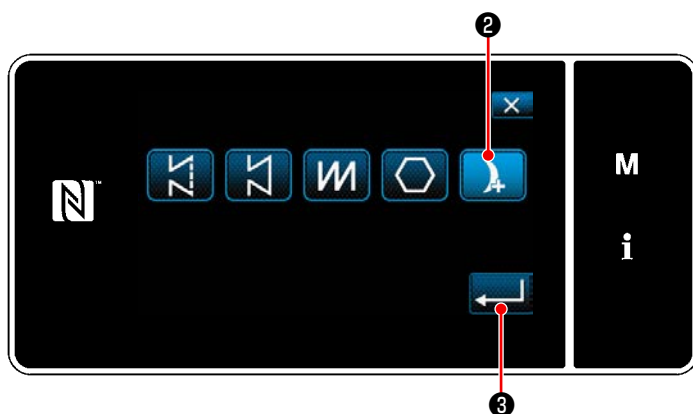

<Экран выбора швейной фигуры>

- 2) Выберите  ②.
- 3) Когда нажимается  ③, операция подтверждается. Затем окно возвращается к "Экран шитья".

8-3-2. Редактирование непрерывной швейной фигуры

Количество ступеней и пошаговых условий для фигуры непрерывного шитья изменяется, следуя шагам процедуры, описанной ниже.

① Отображение экрана шитья (режим персонала техобслуживания) для фигуры непрерывного шитья

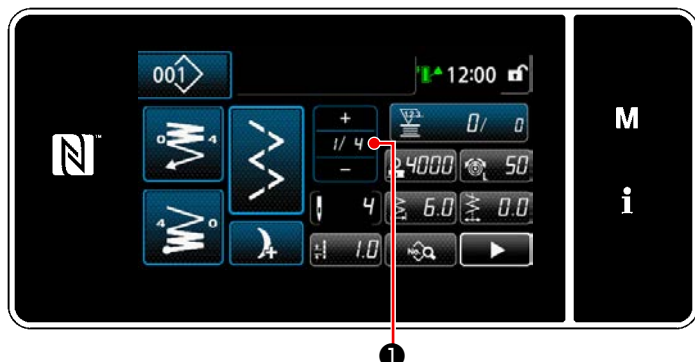

<Экран шитья (Режим персонала техобслуживания)>

- 1) Нажмите **1/4** **1** на экране шитья в режиме техобслуживания.
На экране появится "Окно редактирования ступени непрерывного шитья".

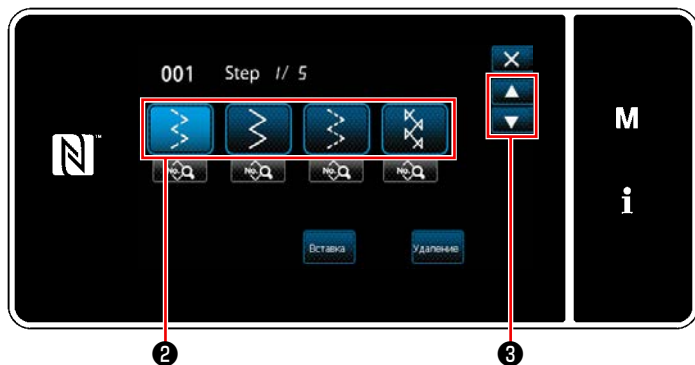

② Редактирование количества ступеней и пошаговых условий для фигуры непрерывного шитья

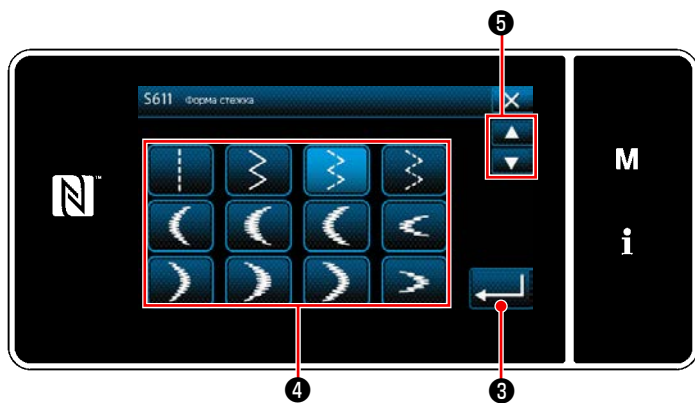

<Окно редактирования ступени непрерывного шитья>

- 2) Условие переключения ступени отображается в **2**.
Нажмите **2**, чтобы поместить число стежков в выбранное состояние.
Окно возвращается к предыдущему или переходит к следующему с помощью  **3**.
- 3) Когда выбранная ступень нажимается снова, отображается "Экран выбора швейной формы".



- 4) Выберите швейную форму **4**.
Окно возвращается к предыдущему или переходит к следующему с помощью  **5**.
- 5) Когда нажимается  **6**, операция подтверждается. Затем окно возвращается к "Окно редактирования ступени непрерывного шитья".

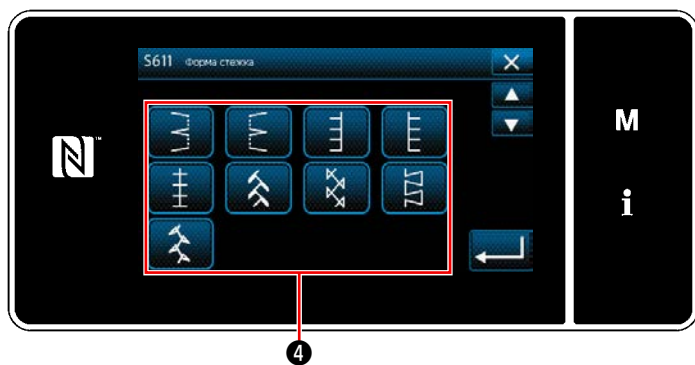

<Экран выбора швейной формы>

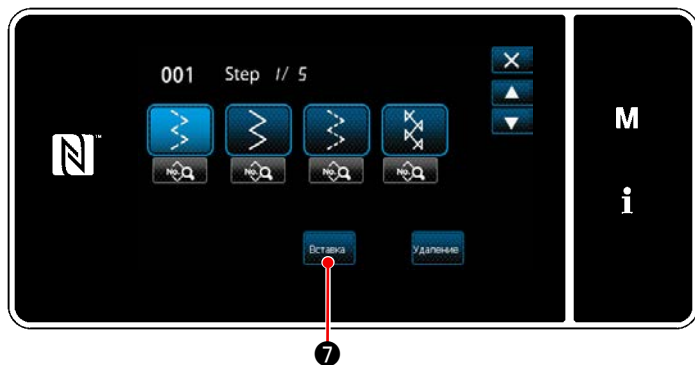

<Окно редактирования ступени непрерывного шитья>

6) Когда нажата **Вставка** **7**, отображается "Экран выбора швейной формы".

* В случае, когда уже было зарегистрировано максимальное количество ступеней, **Вставка** **7** не отображается.

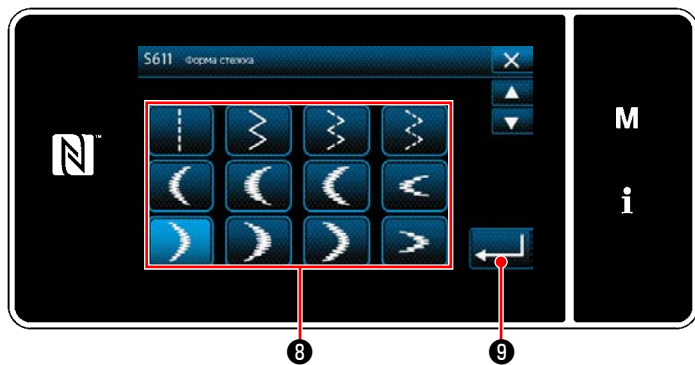

<Экран выбора швейной формы>

7) Выберите швейную форму **8**.

8) Когда нажимается **←** **9**, операция подтверждается. Затем окно возвращается к "Окно редактирования ступени непрерывного шитья".

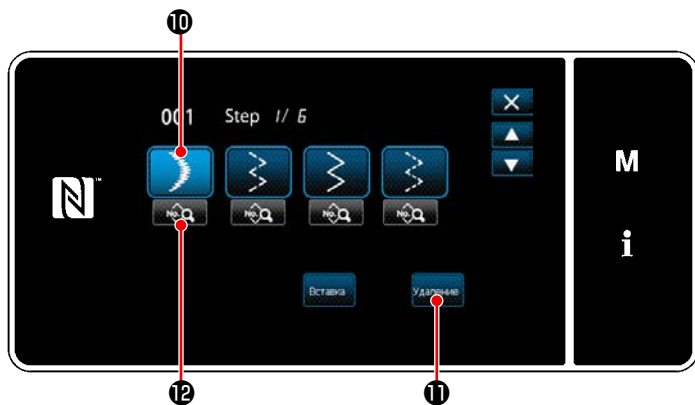

<Окно редактирования ступени непрерывного шитья>

9) Новая ступень **10** вставляется перед ступенью, которую Вы выбрали в 6).

10) Когда нажимается **Удаление** **11**, выбранная ступень удаляется.

* В случае, когда была зарегистрирована только одна ступень, **Удаление** **11** не отображается.

11) Когда нажимается **Вставка** **12**, отображается "Окно редактирования швейной фигуры".

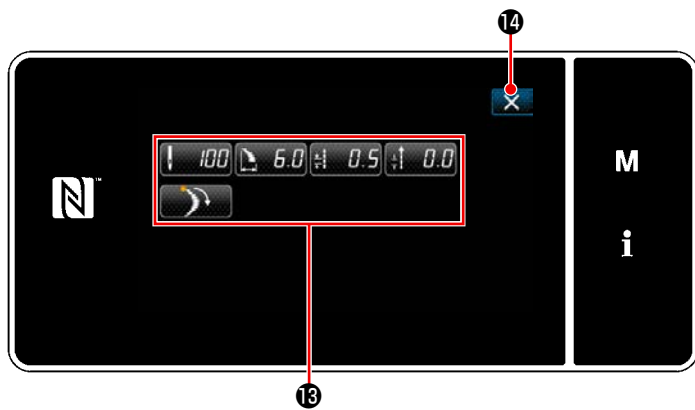

<Окно редактирования швейной фигуры>

12) Выберите данные шитья **13**, которые Вы хотите отредактировать. Затем отредактируйте данные шитья.

13) Когда нажата  **14**, работа завершается, и экран возвращается к "Окно редактирования ступени непрерывного шитья".

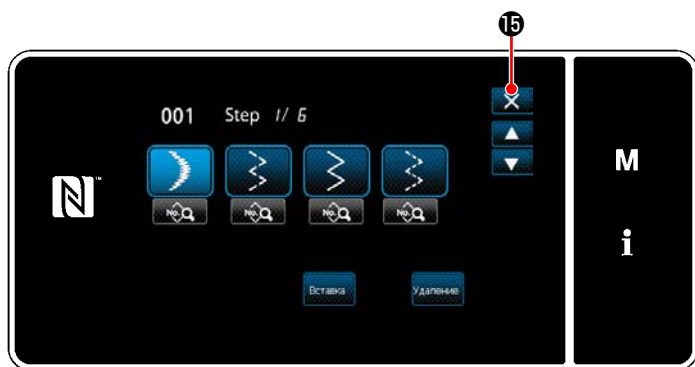

<Окно редактирования ступени непрерывного шитья>

14) Работа завершается нажатием  **15**. Затем текущий экран возвращается к экрану шитья в режиме техобслуживания.

8-3-3. Создание новой фигуры непрерывного шитья

① Выберите функции создания нового шаблона

Отобразите "Окно создания нового шаблона", обращаясь к ① в "8-1-1. Создание нового шаблона" стр. 137.

② Создание фигуры непрерывного шитья



Обращаясь к ② в "8-1-1. Создание нового шаблона" стр. 137, выберите фигуру непрерывного шитья 

① на экране выбора швейной фигуры. Затем нажмите  ②.

На экране появится "Окно редактирования новой швейной фигуры".

③ Настройка функции шаблона на пошаговой основе



1) Установите функцию шаблона клавишами ③ на пошаговой основе.

Обратитесь к "5-2. Швейные фигуры" стр. 45.

2) Общее количество ступеней, установленных Вами, выводится на экран справа от сегмента A.

Текущая ступень отображается слева от сегмента A.

Текущая ступень может быть изменена с помощью

 ④.

3) Нажмите  ⑤.

Отображается "Окно регистрации номера швейной фигуры".

Нажмите  ⑥, чтобы отобразить экран подтверждения сброса данных.

Шаги процедуры, которые будут выполняться после вышеупомянутого шага, будут теми же самыми, что и шаги

③ и ④ в "8-1-1. Создание нового шаблона" стр. 137.

8-3-4. Настройка стартовой ступени фигуры непрерывного шитья

В случае, когда необходимо повторно сшить шаблон с середины фигуры после возникновения неполадок, таких как обрыв нити, имеется возможность заново начать пошив с произвольной ступени шаблона.



Когда нажата  ① на экране шитья для фигуры непрерывного шитья, текущая ступень может быть изменена.

8-4. Фигура цикличного шитья

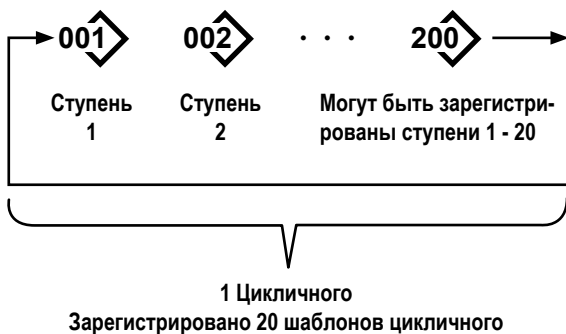

Возможно объединить несколько различных швейных фигур как один шаблон цикличного шитья для пошива.

В одном циклическом шаблоне может быть введено до 20 ступеней. Эта функция полезна в случае, когда в процессе шитья изделия регулярно повторяются несколько различных шаблонов.

Может быть зарегистрировано целых 20 шаблонов циклического шитья. Копируйте шаблон циклического шитья при необходимости.

8-4-1. Выбор шаблона циклического шитья

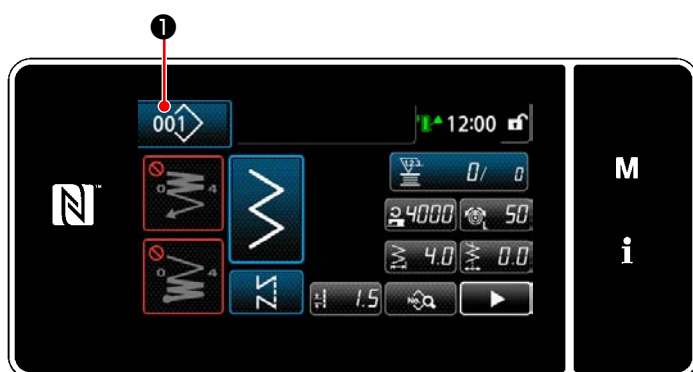

<Экран шитья (Режим оператора)>

- 1) Нажмите 1 на каждом экране шитья.

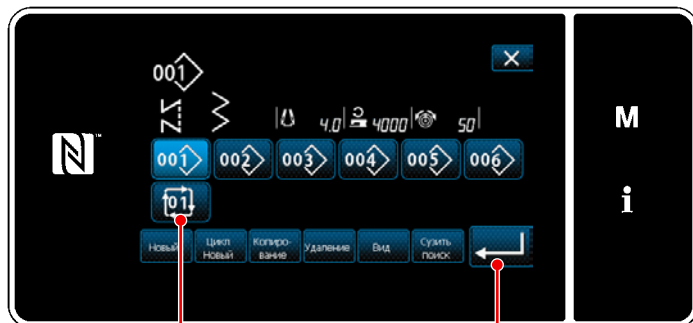

<Окно контроля номера швейной фигуры (в числовом порядке)>

- 2) На экране появится "Окно контроля номера швейной фигуры (в числовом порядке)". Циклические шаблоны выводятся на экран после регистрации швейных фигур. Нажмите желаемую клавишу номера данных циклического шитья 2 .
Нажмите 3 , чтобы подтвердить настройку. На экране появится "окно циклического шитья".

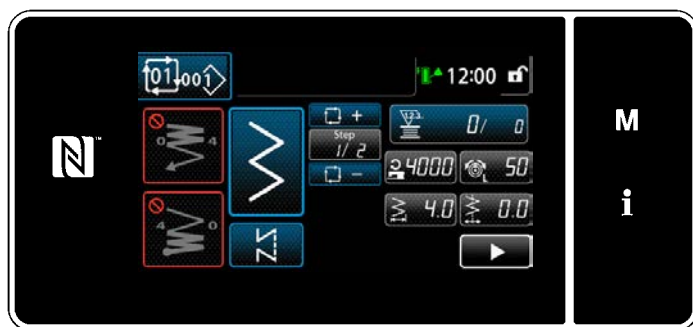

<Экран шитья (Циклической фигуры)>

- 3) Запускается пошив выбранного циклического шаблона.

8-4-2. Редактирование данных циклического шитья

① Отображение экрана шитья (Циклической фигуры) для циклического шаблона

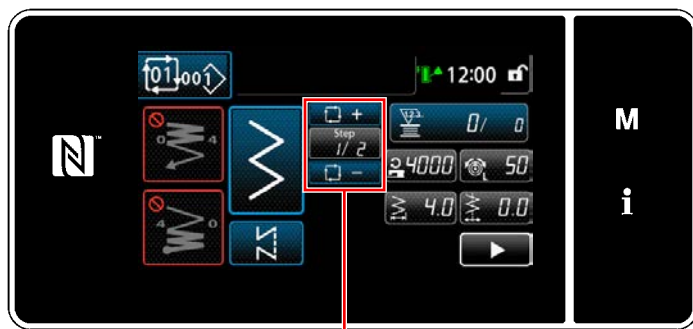

<Экран шитья (Циклической фигуры)>

Нажмите клавишу ступени  ① в каждом окне шитья.

На экране появится "Окно редактирования ступени циклического шитья".

② Настройка шаблона циклического шитья

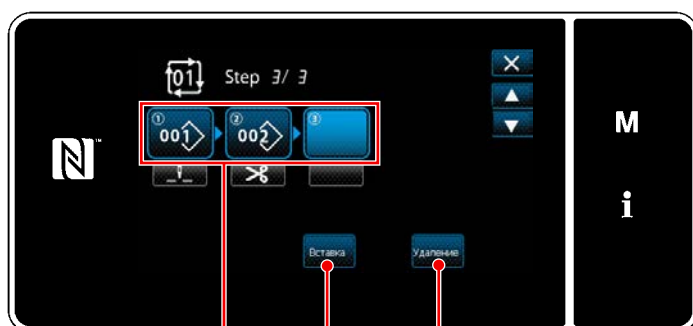

<Окно редактирования ступени циклического шитья>

1) Номера зарегистрированных швейных шаблонов (максимум 20 номеров) отображаются в ②.

Нажмите ② для подтверждения выбора.

2) В случае, когда в швейной фигуре может быть зарегистрирована дополнительная ступень, еще не установленная ступень отображается в последнем поле.

Когда нажимается еще не установленная ступень, отображается "Экран выбора зарегистрированного циклического шаблона (В числовом порядке)".

3) Выберите шаблон, который Вы хотите зарегистрировать из числа ⑤.

Нажмите  ⑥, чтобы подтвердить настройку.

4) Нажмите  ③ при выборе ступени. Затем на экране появится "Экран выбора зарегистрированного циклического шаблона (В числовом порядке)". Вставьте шаблон перед выбранной ступенью.

5) Шаблоны удалены нажатием  ④.

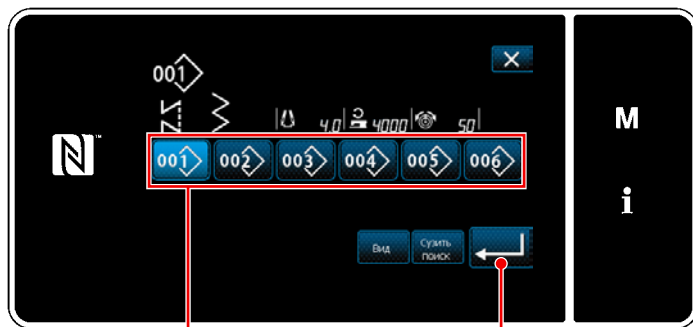

<Экран выбора зарегистрированного циклического шаблона (В числовом порядке)>

③ Подтверждение данных ввода

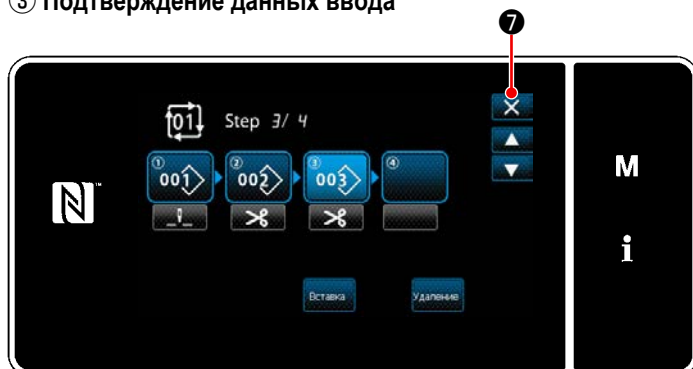

<Окно редактирования ступени циклического шитья>

Нажмите  ⑦, чтобы завершить операцию.

Затем текущий экран возвратится к экрану шитья для циклического пошива.

8-4-3. Создание нового циклического шаблона

* Эта работа должна выполняться в режиме техобслуживания.

① Выберите функцию создания нового циклического шаблона

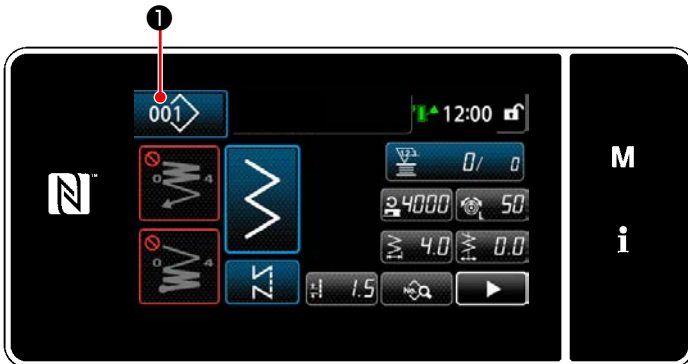

<Экран шитья (Режим персонала техобслуживания)>

- 1) Нажмите  ① на экране шитья в режиме техобслуживания.
На экране появится "Окно контроля номера швейной фигуры (в числовом порядке)".

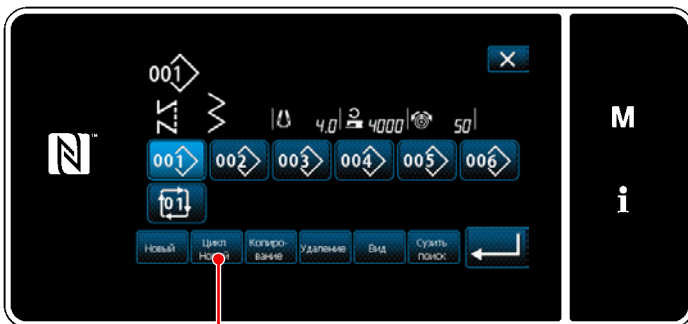



<Окно контроля номера швейной фигуры (в числовом порядке)>

- 2) Нажмите  ②.
На экране появится "Окно редактирования нового шаблона циклического шитья".

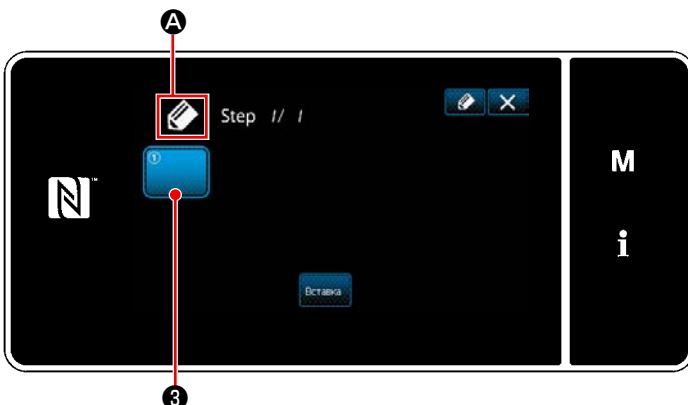
② Регистрация шаблона в данных шитья нового цикла



<Окно редактирования нового шаблона циклического шитья>

- 1) На экран выводится  ①, что указывает, что создается новый шаблон.
- 2) Нажмите  ③.
На экране появится "Экран выбора зарегистрированного циклического шаблона (в числовом порядке)".

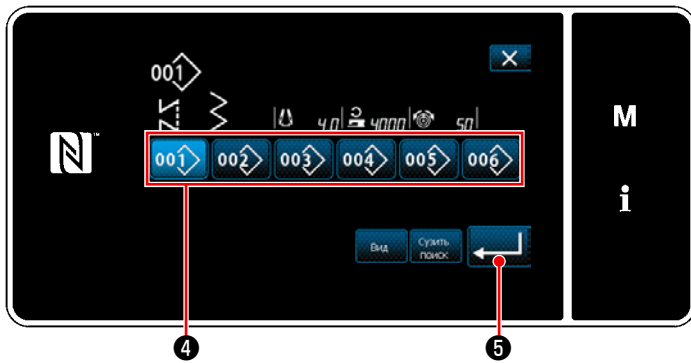

<Экран выбора зарегистрированного циклического шаблона
(В числовом порядке)>

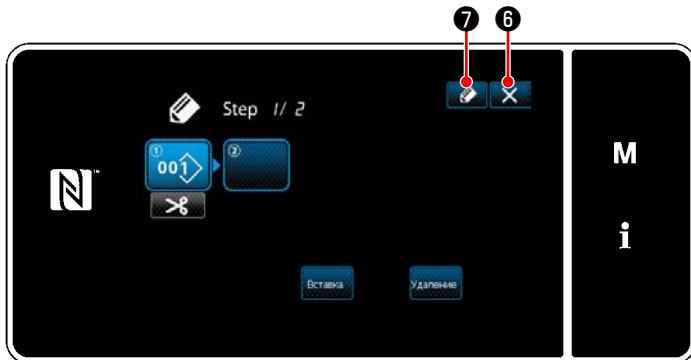



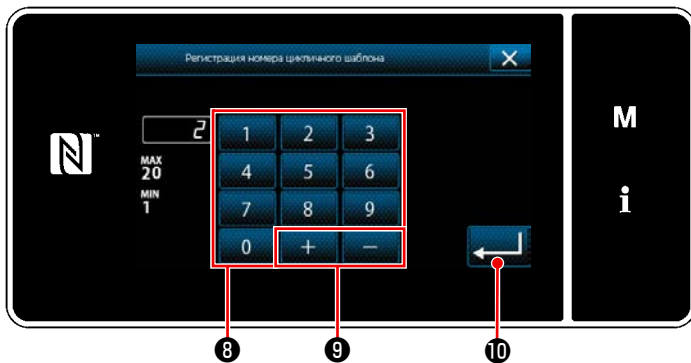

<Окно редактирования шаблона циклического шитья>



<Окно регистрации номера шаблона циклического шитья>

- 3) Нажмите номер шаблона ④, который Вы хотите создать.
- 4) Когда нажимается  ⑤, операция подтверждается. Затем окно возвращается к "Окно редактирования нового шаблона циклического шитья".

- 5) Выбранный шаблон добавляется к данным циклического шитья с прибавлением  в конце. Создайте данные циклического шитья, повторяя ступени 2) до 5).
- 6) Нажмите  ⑥, чтобы отобразить экран подтверждения сброса данных.
- 7) Когда нажимается  ⑦, отображается "Окно регистрации номера шаблона циклического шитья".

- 8) Введите регистрируемый номер швейной фигуры с использованием цифровой клавиатуры ⑧. Не назначенный регистрационный номер, самый близкий к введенному значению в направлении плюс/минус, выводится на экран нажатием  ⑨.

- 9) Созданный шаблон регистрируется нажатием  ⑩. Затем текущий экран вернется к "Окно перечня номеров швейных фигур". В случае, когда введенный номер был уже зарегистрирован, на экран выводится быстрое сообщение для подтверждения перезаписи.

8-4-4. Настройка ступени, с которой начинается шаблон цикличного шитья

В случае, когда необходимо повторно пошить шаблон цикличного шитья с середины шаблона цикличного шитья после возникновения сбоя, такого как обрыв нити, имеется возможность заново начать пошив с произвольной ступени шаблона цикличного шитья.

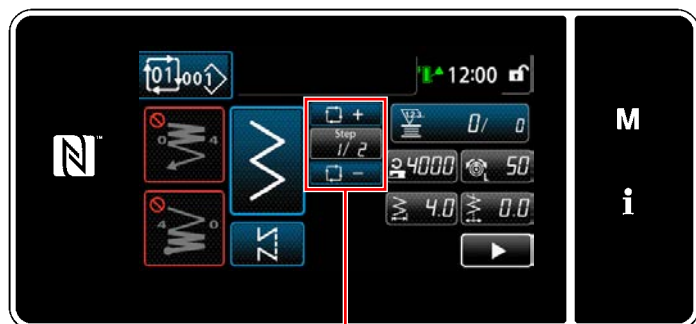

<Экран шитья (Циклической фигуры)>

Пошив ступени может выбираться с помощью клавиш



8-5. Пользовательский шаблон

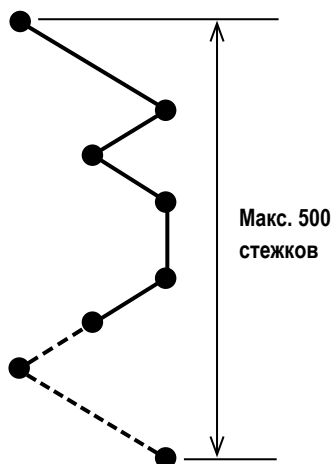

<Рисунок: Пример пользовательского шаблона>

Свободное положение входа иглы может быть определено, и дополнительный зигзагообразный шаблон может быть создан.

До 20 шаблонов могут быть созданы, и могут быть введены целых 500 стежков каждого шаблона.

* Эта работа должна выполняться в режиме техобслуживания.



1. Швейная машина может не суметь точно завершить швейную фигуру согласно настройкам с некоторыми комбинациями длин стежков, направлениями подачи и скорости пошива.
2. Игла не может быть введена в ту же самую точку входа иглы, когда длина стежка установлена на 0,0 мм.
3. Имеются случаи, когда швейные формы не стабильны в зависимости от некоторых шаблонов, в которых часто повторяется строчка с прямой и обратной подачей. Работайте на машине со скоростью шитья приблизительно 2.000 ст/мин.
4. Имеются случаи, когда значение, введенное на пульте управления, и фактическое длина стежка шитья отличаются друг от друга в зависимости от материала и калибра. Произведите компенсацию длина стежка в соответствии со швейным изделием.

8-5-1. Выбор пользовательского шаблона

Используйте пользовательский шаблон, который был создан.

① Отображение окна настройки пользовательского шаблона

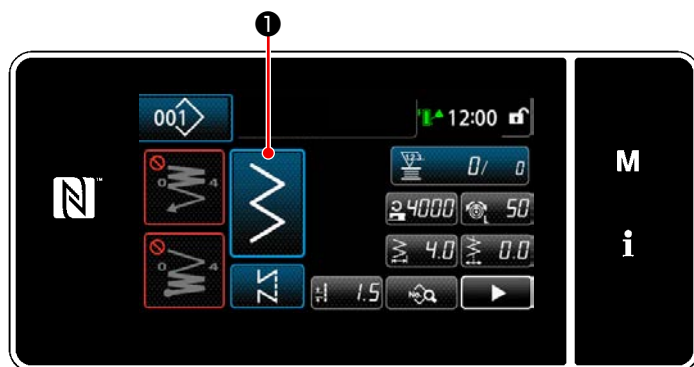

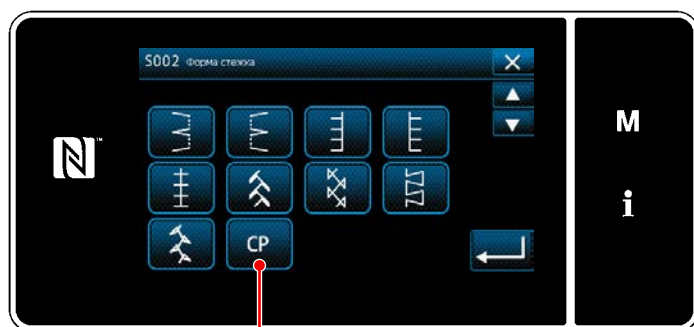

<Экран шитья (Режим персонала техобслуживания)>

- 1) Нажмите  ① на экране шитья в режиме техобслуживания.
На экране появится "Экран выбора швейной формы".



<Экран выбора швейной формы>

- 2) Если существуют зарегистрированные пользовательские шаблоны, отобразится  ② .
Когда нажимается  ② , отображается "Окна настройки пользовательского шаблона".

② Выберите пользовательский шаблон

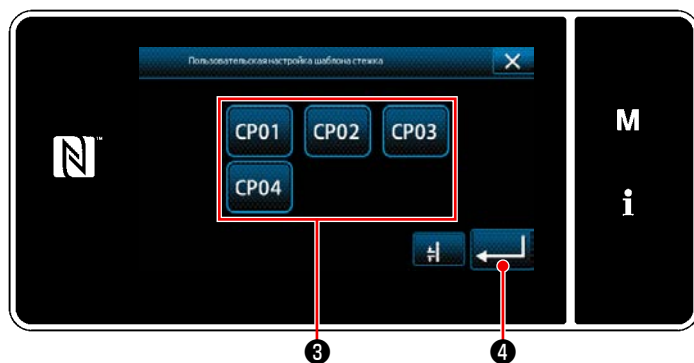

<Окна настройки пользовательского шаблона>

Отобразятся пользовательские шаблоны, которые были зарегистрированы.

Выберите пользовательский шаблон ③ .

Когда нажимается  ④ , операция подтверждается. Затем окно возвращается к "Экран шитья".

8-5-2. Создание нового пользовательского шаблона

① Выбор "настройки пользовательского шаблона" на экране настройки режима



<Экран настройки режима>

- 1) Нажмите **M** ①.
На экране появится "Экран настройки режима".
- 2) Выберите "6. Пользовательская настройка шаблона стежка".
На экране появится "Окно перечня пользовательских шаблонов".

② Выбор функции создания нового пользовательского шаблона

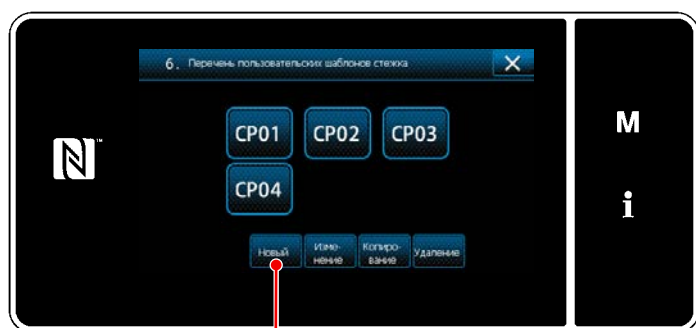

<Окно перечня пользовательских шаблонов>

На экран выводится зарегистрированный пользовательский шаблон или длина стежка.

Нажмите **Новый** ②.

На экране появится "Экран ввода номера создания нового пользовательского шаблона".

③ Ввод номера пользовательского шаблона

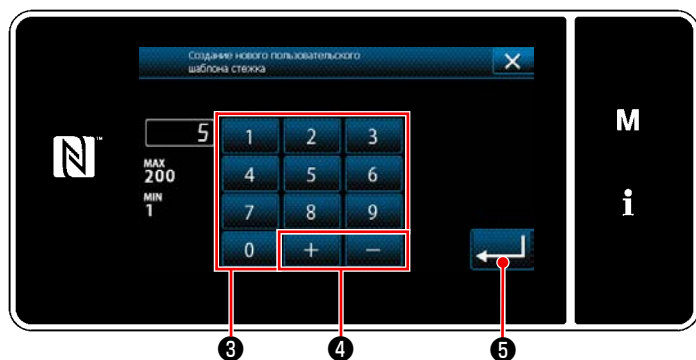

<Экран ввода номера создания нового пользовательского шаблона>

- 1) Введите номер пользовательского шаблона с помощью цифровой клавиатуры ③.

Не назначенный регистрационный номер, самый близкий к введенному значению в направлении плюс/минус, выводится на экран нажатием



④.

- 2) Нажмите **↵** ⑤.

На экране появится "Окно редактирования пользовательского шага".

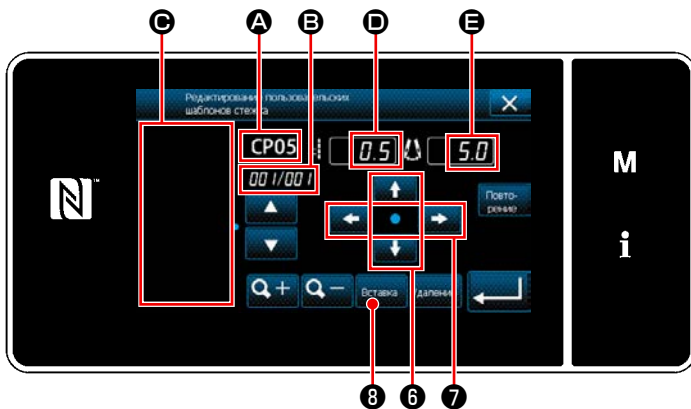

В случае, когда введенный номер был уже зарегистрирован, на экран выводится быстрое сообщение для подтверждения перезаписи.

④ Создание пользовательского шаблона





<Окно редактирования пользовательского шага>

- 1) **A** : Выбранный номер пользовательского шаблона
B : Номер редактируемой ступени и общее количество ступеней
C : Отображение области для создаваемого шаблона зигзагообразной строчки
D : Величина подачи каждой ступени
E : Базовая линия стежка каждой ступени
 Вышеупомянутые пять элементов данных отображаются в окне редактирования пользовательского шаблона.

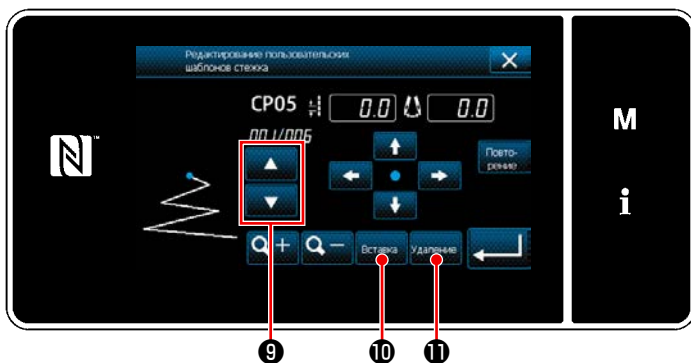
- 2) Установите величину подачи нажатием  **6** .
 Установите базовую линию стежка нажатием  **7** .
- 3) Когда нажата  **8** , устанавливается положение входа иглы для ступени 1, и окно переходит в окно настройки ступени 2.



- 4) Выполните последовательно шаги процедуры 2) и 3) установите положение входа иглы для ступени 2 и далее.
- 5) Если Вы хотите вставить или удалить ступень, выберите целевую ступень нажатием  **9** .
 Затем нажмите  **10** или  **11** .

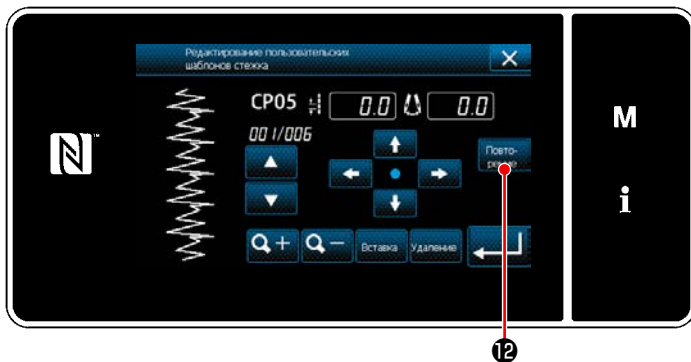

- 6) Когда нажата  **9** , создаваемый шаблон повторяется.

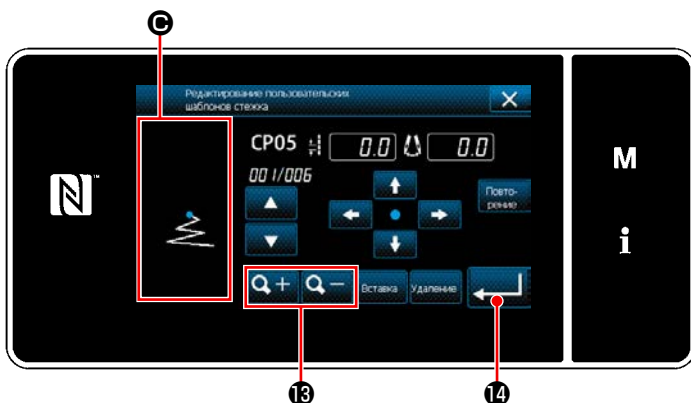

- 7) Когда нажата  **13** , переключается размер экрана области отображения шаблона **C** .

⑤ Подтверждение числового значения

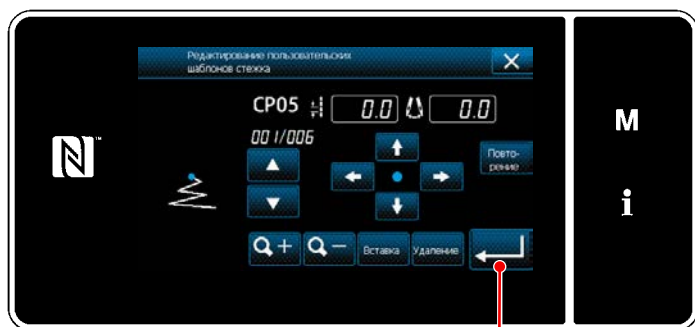

<Окно редактирования пользовательского шага>

После завершения редактирования нажмите  14.



<Окно перечня пользовательских шаблонов>

Значение пользовательского шаблона редактируется, следуя шагам процедуры, описанной ниже.

8-5-3. Редактирование пользовательского шаблона

① Выбор функции редактирования пользовательского шаблона

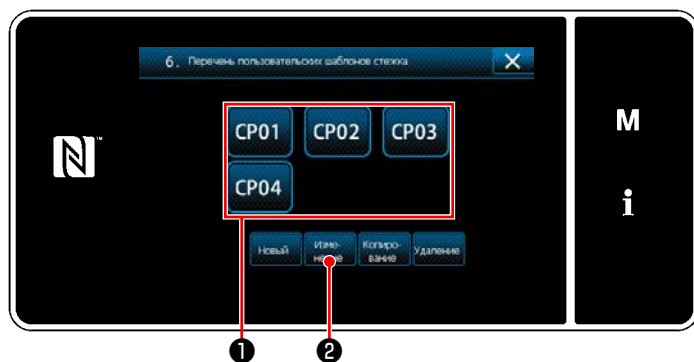

<Окно перечня пользовательских шаблонов>

Отобразите "Окно перечня пользовательских шаблонов", обращаясь к ["8-5-2. Создание нового пользовательского шаблона"](#) стр. 160.

② Редактирование значения пользовательского шаблона



Редактирование значения пользовательского шаблона.

Обратитесь к ["8-5-2. Создание нового пользовательского шаблона"](#) стр. 160 за пояснениями относительно содержания окна.

- 1) Выберите пользовательский шаблон **1**, который Вы хотите отредактировать. Затем нажмите  **2**.
На экране появится "Окно редактирования пользовательского шага".

Шаги процедуры, которые будут выполняться после вышеупомянутого шага, будут теми же самыми, что и описанные в ["8-5-2. Создание нового пользовательского шаблона"](#) стр. 160.

 **Предостережение**

1. Когда питание выключается, не нажимая клавишу , введенные данные возвращаются к прежним значениям. Когда желаете определить данные, нажмите клавишу .
2. Когда настройка направления подачи пользовательского шаблона установлена в обратном направлении, максимальная скорость ограничивается в соответствии с используемой величиной подачи.
3. В случае, когда длина стежка отличается от длины при нормальных и обратных подачах, исправьте длину стежка подходящим образом переключателем памяти K330 (исправление длины стежка в нормальные направления) и K331 (исправление длины стежка в обратном направлении).

8-5-4. Копирование и удаление пользовательского шаблона

(1) Копирование пользовательского шаблона

① Отображение окна перечня пользовательских шаблонов

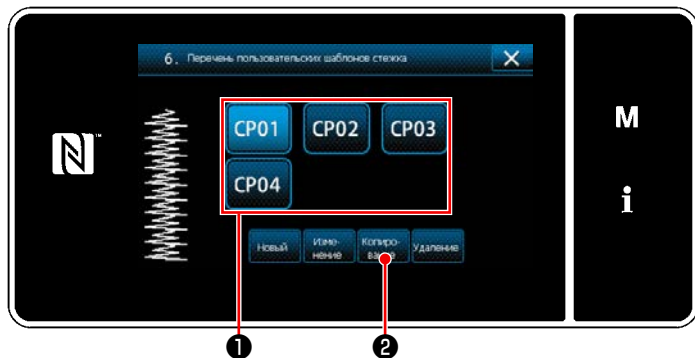

<Окно перечня пользовательских шаблонов>

1) Отобразите "Окно перечня пользовательских шаблонов", обращаясь к **"8-5-2. Создание нового пользовательского шаблона" стр. 160**.

2) Нажмите **CP01** ① источника копирования, чтобы перевести его в состояние выбора.

3) Нажмите **Копирование** ②.

На экране появится "Экран ввода номера назначения копирования пользовательского шаблона".

② Ввод номера пользовательского шаблона

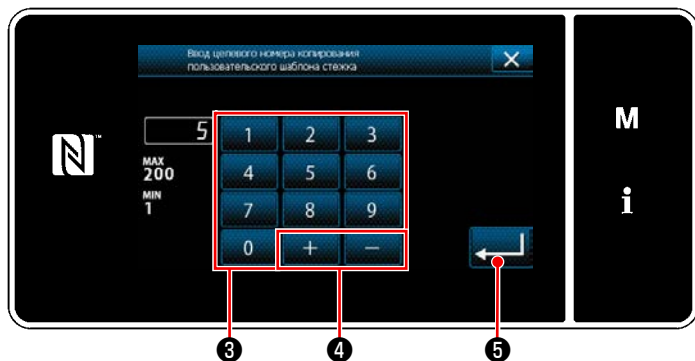

<Экран ввода номера назначения копирования пользовательского шаблона>

Исходный номер шаблона, который будет зарегистрирован, используя цифровую клавиатуру ③ и **+** ④.

Нажмите **OK** ⑤.

Скопированный шаблон зарегистрирован, и окно возвращается к "Окно перечня пользовательских шаблонов". В случае, когда введенный номер был уже зарегистрирован, на экран выводится быстрое сообщение для подтверждения перезаписи.

(2) Удаление шаблон цикличного шитья

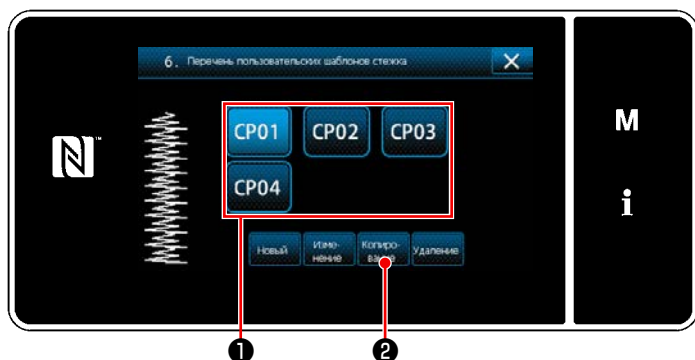

<Окно перечня пользовательских шаблонов>

1) Отобразите "Окно перечня пользовательских шаблонов", обращаясь к **"8-5-2. Создание нового пользовательского шаблона" стр. 160**.

2) Нажмите **CP01** ①, чтобы перевести удаляемый пользовательский шаблон в состояние выбора.

3) Нажмите **Удаление** ②.

На экране появится "Экран подтверждения удаления".

Нажмите **OK**, чтобы подтвердить настройку.



Предостережение Единовременно удаленные данные не возвращаются в прежнее состояние. Убедитесь, что нажимаете **OK** после тщательной проверки данных.



Справка Пользовательский шаблон, зарегистрированный в фигуре, не может быть удален.

8-6. Шаблон пользовательской плотной строчки

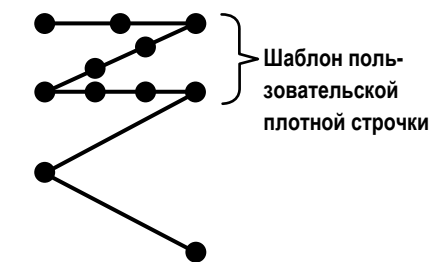

<Иллюстрация: Пример шаблона пользовательской настройки плотной строчки>

Стежки стачивающе-обметочной строчки могут прокладываться с определением по желанию точек входа иглы, при настройке пользовательской настройки плотной строчки.

Может быть создано до 64 стежков.

Может быть зарегистрировано до 20 шаблонов.



1. Швейная машина может не суметь точно завершить швейную фигуру согласно настройкам с некоторыми комбинациями длин стежков, направлениями подачи и скорости пошива.
2. Игла не может быть введена в ту же самую точку входа иглы, когда длина стежка установлена на 0,0 мм.
3. В случае, когда длина стежка отличается от длины при нормальных и обратных подачах, исправьте длину стежка подходящим образом переключателем памяти K330 (исправление длины стежка в нормальные направления) и K331 (исправление длины стежка в обратном направлении).

8-6-1. Выбор пользовательской настройки плотной строчки

Выберите шаблон пользовательской настройки плотной строчки, обращаясь к **"5-2-3. (2) ♦ О режиме персонала техобслуж"** стр. 49.

Подобным способом может устанавливаться шаблон пользовательской настройки плотной строчки для строчки с обратной подачей в конце шитья.

8-6-2. Создание пользовательская настройка плотной строчки

Новая процедура создания шаблона пользовательской настройки плотной строчки, описывается согласно нижеследующему, с помощью <Иллюстрация: Пример шаблона пользовательской настройки плотной строчки> в качестве примера.

① Выбор настройки пользовательского шаблона плотной строчки на экране настройки режима

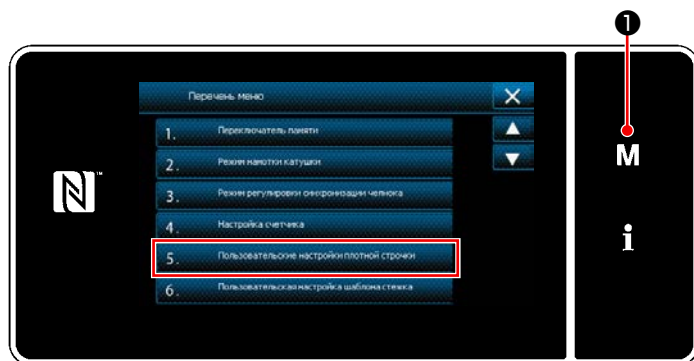

<Экран настройки режима>

- 1) Нажмите **M** ① .
На экране появится "Экран настройки режима".
- 2) Выберите "5. Пользовательские настройки плотной строчки".
На экране появится "Окно перечня пользовательских шаблонов плотной строчки".

② Выберите функцию создания нового пользовательской настройки плотной строчки

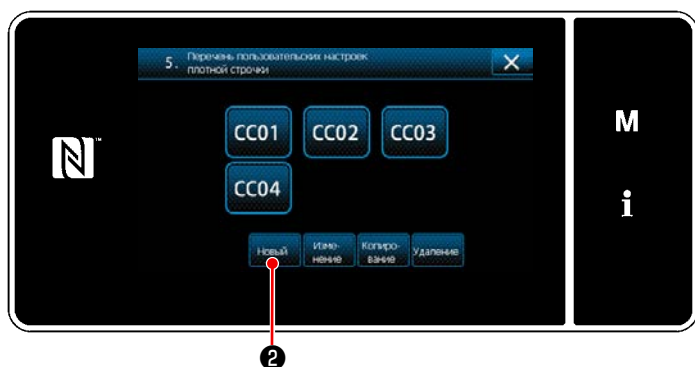

<Окно перечня пользовательских шаблонов плотной строчки>

На окне отображаются зарегистрированные пользовательские шаблоны плотной строчки.

Нажмите **Новый** ②.

На экране появится "Экран ввода номера создаваемого нового пользовательского шаблона плотной строчки".

③ Ввод номера пользовательская настройка плотной строчки шага



<Экран ввода номера создаваемого нового пользовательского шаблона плотной строчки>

1) Введите номер шаблона с помощью цифровой клавиатуры ③.

Не назначенный регистрационный номер, самый близкий к введенному значению в направлении плюс/ минус, выводится на экран нажатием



2) Нажмите **↵** ⑤.

На экране появится "Окно редактирования пользовательской настройки плотной строчки".

В случае, когда введенный номер был уже зарегистрирован, на экран выводится быстрое сообщение для подтверждения перезаписи.

④ Создание пользовательской настройки плотной строчки



<Окно редактирования пользовательской настройки плотной строчки>

Способ создания шаблона пользовательской плотной строчки является тем же, как и в случае с пользовательским шаблоном. Обратитесь к "8-5-2. ④ Создание пользовательского шаблона" стр. 161.

8-6-3. Функцию редактирования пользовательской настройки плотной строчки

① Выберите функцию редактирования пользовательской настройки плотной строчки

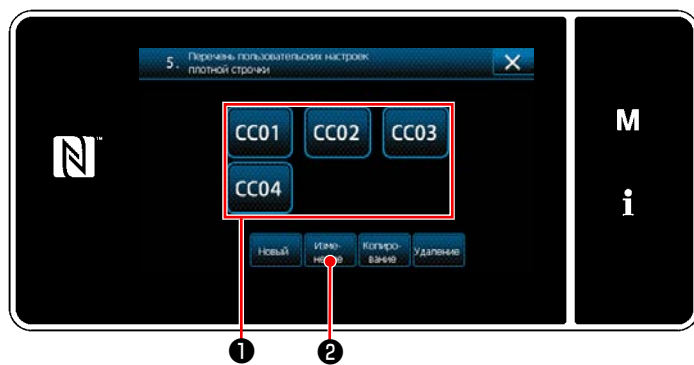

<Окно перечня пользовательских шаблонов плотной строчки>

Отобразите "Окно перечня пользовательских шаблонов плотной строчки", обращаясь к ["8-6-2. Создание пользовательская настройка плотной строчки" стр. 165.](#)

② Редактирование значения пользовательской настройки плотной строчки

- 1) Выберите шаблон пользовательской плотной строчки ①, который Вы хотите отредактировать. Затем нажмите  ②. Отобразится "Окно редактирования пользовательской настройки плотной строчки".

Шаги процедуры, которые будут выполняться после вышеупомянутого шага, будут теми же самыми, что и описанные в ["8-5-2. ④ Создание пользовательского шаблона" стр. 161.](#)

8-6-4. Копирование/ удаление пользовательской настройки плотной строчки

(1) Копирование пользовательской настройки плотной строчки

① Отображение окна перечня пользовательского шаблона плотной строчки

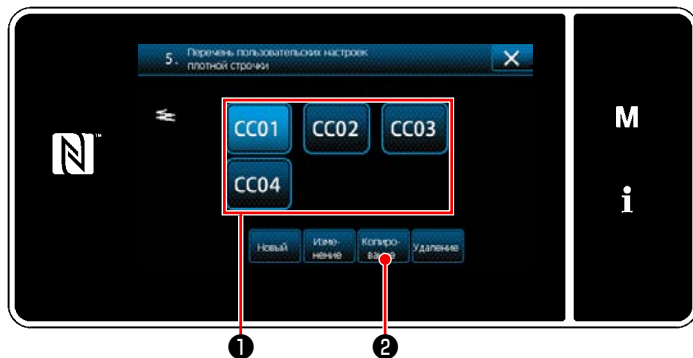

<Окно перечня пользовательских шаблонов плотной строчки>

- 1) Отобразите "Окно перечня пользовательских шаблонов плотной строчки", обращаясь к ["8-6-2. Создание пользовательская настройка плотной строчки"](#) стр. 165.
- 2) Нажмите **CC01** ① источника копирования, чтобы перевести его в состояние выбора.
- 3) Нажмите **Копирование** ② .
На экране появится "Экран ввода номера назначения копирования пользовательского шаблона плотной строчки".

② Ввод номера пользовательского шаблона плотной строчки

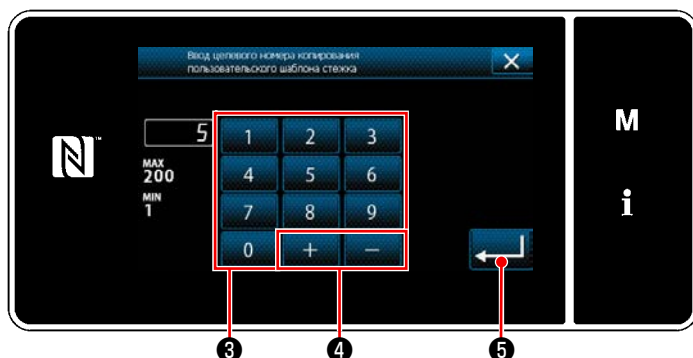

<Экран ввода номера назначения копирования пользовательского шаблона плотной строчки>

- 1) Исходный номер шаблона, который будет зарегистрирован, используя цифровую клавиатуру ③ и **+** ④ .
- 2) Нажмите **↵** ⑤ .
Скопированный шаблон зарегистрирован, и окно возвращается к "Окно перечня пользовательских шаблонов плотной строчки".
В случае, когда введенный номер был уже зарегистрирован, на экран выводится быстрое сообщение для подтверждения перезаписи.

(2) Удаление пользовательской настройки плотной строчки

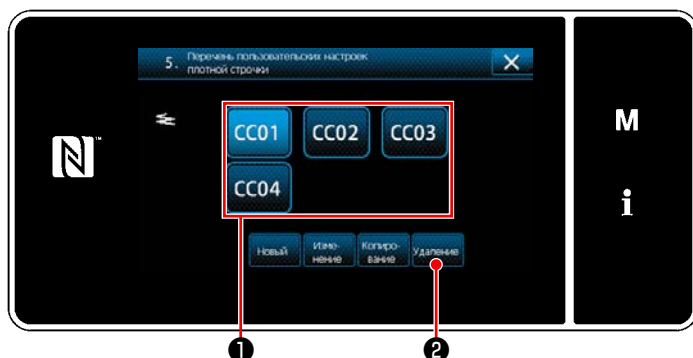

<Окно перечня пользовательских шаблонов плотной строчки>

- 1) Отобразите "Окно перечня пользовательских шаблонов плотной строчки", обращаясь к ["8-6-2. Создание пользовательская настройка плотной строчки"](#) стр. 165.
- 2) Нажмите **CC01** ① , чтобы перевести удаляемый пользовательский шаблон в состояние выбора.
- 3) Нажмите **Удаление** ② .
На экране появится "Экран подтверждения удаления".
Нажмите **↵** , чтобы подтвердить настройку.

8-7. Простая блокировка окна

Когда запускается простая блокировка, отключается действие кнопок, отображаемых в окне, предотвращая, таким образом, сбой в работе.

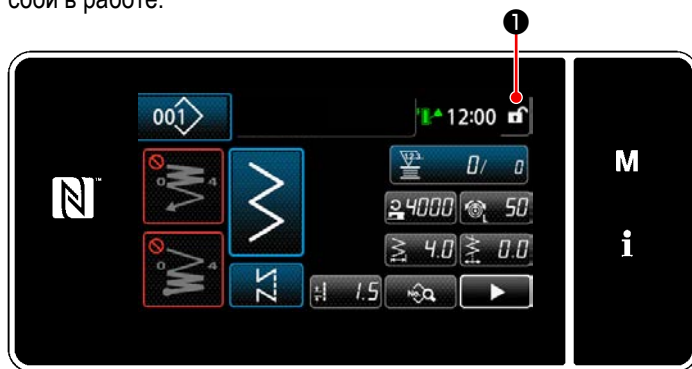

<Экран шитья>

Простая блокировка активируется удержанием на экране шитья клавиши  **1** нажатой в течение одной секунды.

Отображения пиктограммы **1** будет, как показано ниже:

 : Простая блокировка включена

 : Простая блокировка отключена

* Возможно установить таким образом, чтобы упрощенная блокировка автоматически активировалась в зависимости от затраченного времени (с помощью переключателя памяти U402).

Обратитесь к ["5-7. Перечень данных переключателя памяти"](#) стр. 109 за подробностями.

8-8. Информация о версии

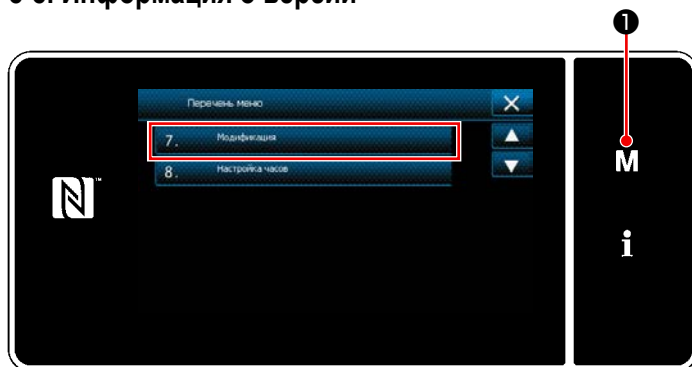

<Экран настройки режима>

1) Нажмите **M** **1**.

На экране появится "Экран настройки режима".

2) Выберите "7. Модификация".

На экране появится "Окно с информацией о версии".

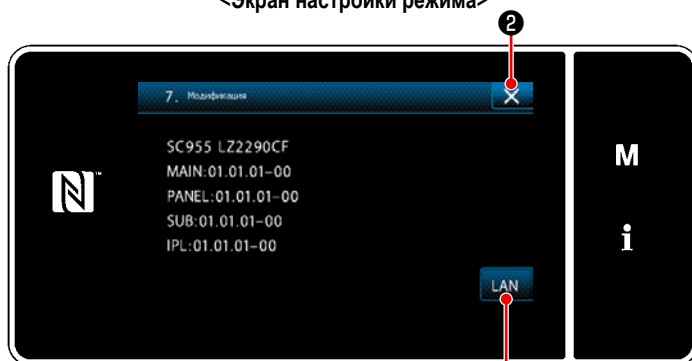

<Окно с информацией о версии>

3) Экран возвращается к предыдущему окну нажатием  **2**.

Когда нажимается **LAN** **3**, отображается "Информационное окно с версией коммуникации".

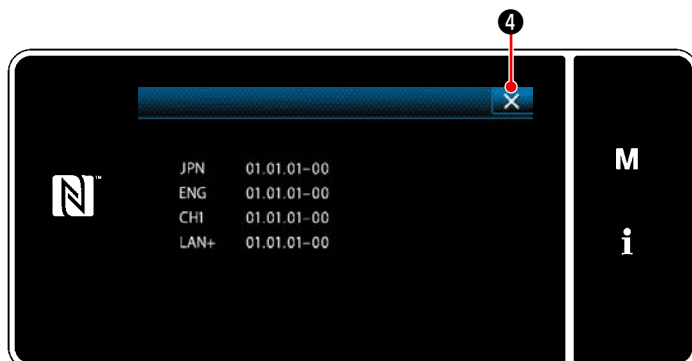

<Информационное окно с версией коммуникации>

4) Когда в "Информационное окно с версией коммуникации" нажимается  **4**, экран возвращается к "Окно с информацией о версии".

8-9. Регулировка яркости светодиодной панели

Яркость окна светодиодной панели может быть изменена.



<Экран настройки режима>

1) Удерживайте **M** **1** нажатой в течение три секунды.

На экране появится "Экран настройки режима".

2) Выберите "11. Настройка пульта".

На экране появится "Окно настройки пульта управления".

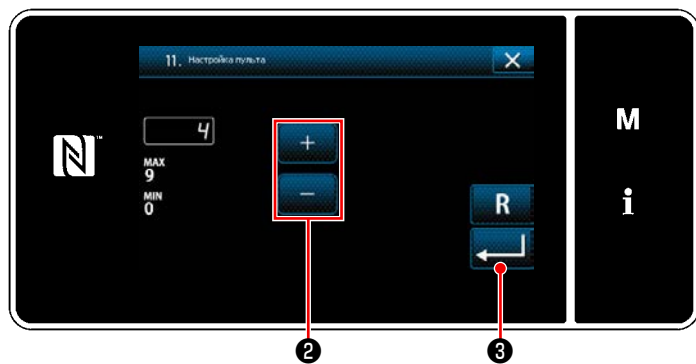

<Окно настройки пульта управления>

3) Яркость пульта управления может регулироваться с

помощью  **2**.

4) Нажмите  **3**, чтобы подтвердить настройку. Возвратите текущее окно к "Экран настройки режима".

8-10. Информационного

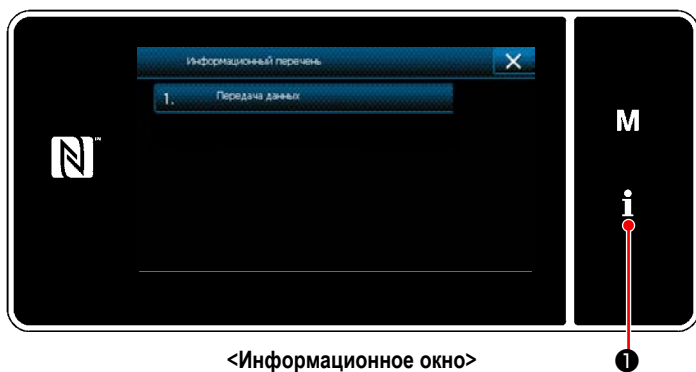

Нажмите **i** ①.

На экране появится "Информационное окно".

Передача данных и управление производством выполняются в информационном окне.

8-10-1. Коммуникации данных

Данные могут быть введены/ выведены с помощью флеш - накопителя USB.

Данные, которые могут быть обработаны в информационном окне, следующие:

Наименование данных	Расширение	Описание данных
Данные шитья	SC00xxx.EPD (xxx:001~999)	Определенные для модели формат швейных данных формы швейной фигуры, числа стежков и т.п., созданные на швейной машине.
Данные пользовательского шаблона	VD00xxx.VDT (xxx:001~999)	Формат данных может обрабатываться одинаково между машинами JUKI.
Данные пользовательской настройки плотной строчки	VD00xxx.VDT (xxx:001~999)	Формат данных может обрабатываться одинаково между машинами JUKI.

(1) Способ коммуникации

① Выбор формата данных, используемых для коммуникации

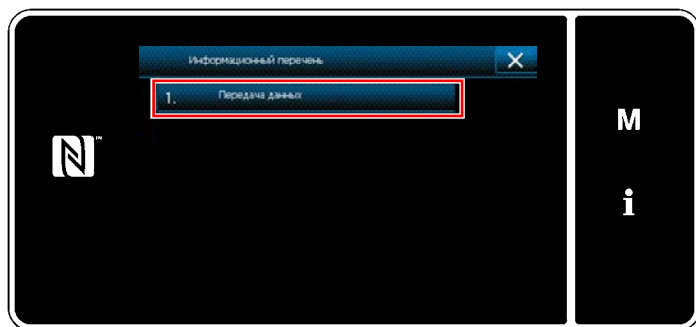

<Информационное окно>

1) Выберите "1. Передача данных" в "Информационное окно".

На экране появится "Окно перечня передачи данных".

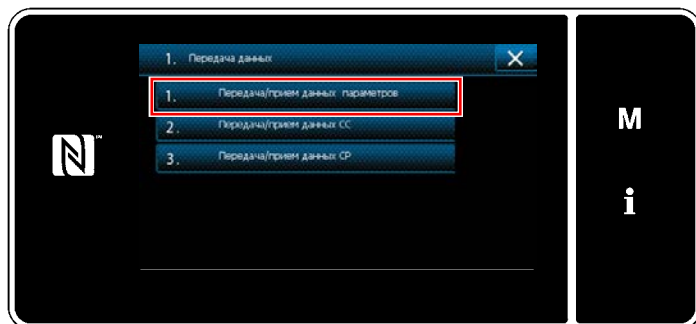

<Окно перечня передачи данных>

2) Выберите формат данных передачи/ получения и нажмите выбранную кнопку формата данных. Например, выберите "1. Передача/ получение данных параметров".

На экране появится "Экран выбора направления передачи данных".

② Выберите направления коммуникации

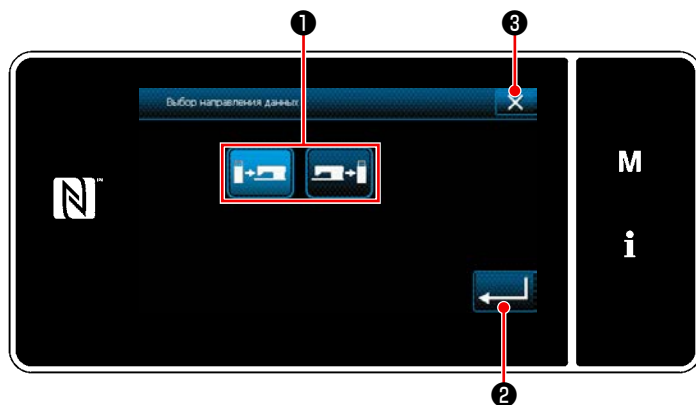

<Экран выбора направления передачи данных>

Выберите направление передачи данных. Нажмите кнопку ①, чтобы перевести направление связи в состояние выбора.

Нажмите  ②, чтобы подтвердить настройку.

На экране появится "Окно подготовки передачи/ получения данных".

Отмените работу с помощью  ③. Текущий экран вернется к предыдущему окну.

③ Определение номера данных и начала коммуникации

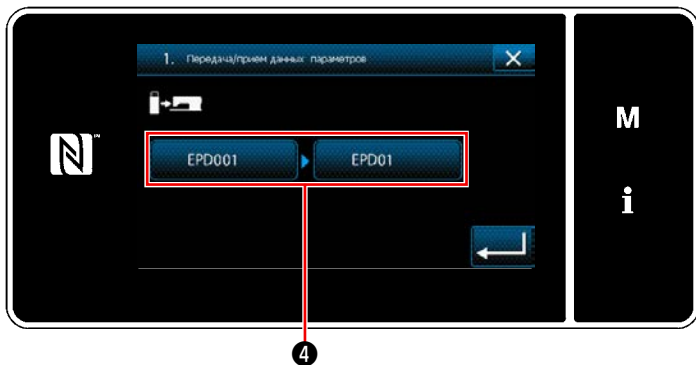

<Окно подготовки передачи/ получения данных>

- 1) Нажмите кнопку номера данных **4** .
На экране появится "Экран ввода номера данных".

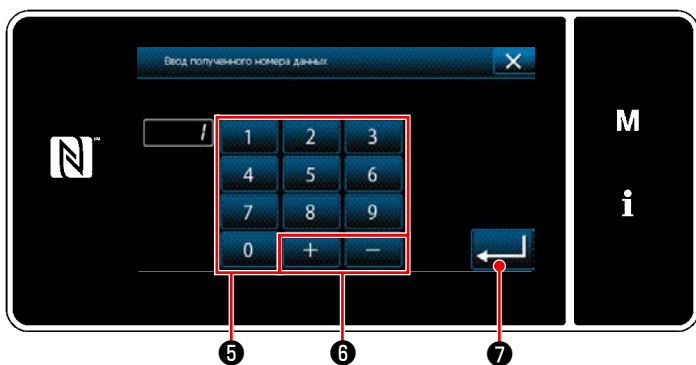

<Экран ввода номера данных>

- 2) Введите номер данных источника/ назначения с помощью цифровой клавиатуры **5** и **+** **6** .
Нажмите **↩** **7** , чтобы подтвердить настройку.
На экране появится "Окно подготовки передачи/ получения данных".

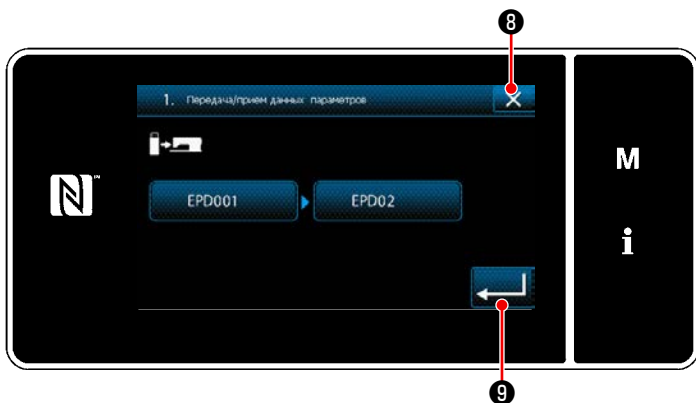

<Окно подготовки передачи/ получения данных>

- 3) Подтвердите числовое значение с помощью **↩** **9** , чтобы начать передачу данных. При выполнении соединения отображается окно "Соединение".
Отмените работу с помощью **✕** **8** . Текущий экран вернется к предыдущему окну.
* Если введённый номер назначения уже был зарегистрирован, отобразится "окно" сообщения с подтверждением перезаписи.

8-10-2. USB

Данные шитья, пользовательские длина стежка и данные пользовательской настройки плотной строчки могут быть скопированы на доступном в продаже флеш - накопителе USB.

Обратитесь к "8-10-1. Коммуникации данных" стр. 171 о подробностях того, как скопировать данные шитья на флеш - накопитель USB.

① Положение разъема USB

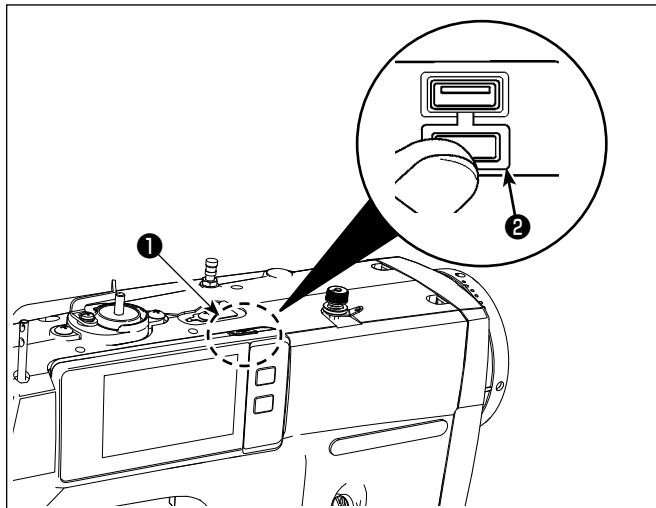

[Положение ввода флеш - накопителя USB]

Разъем для USB предусмотрен сверху ① пульта управления.

Для того, чтобы пользоваться флеш - накопителем USB, удалите крышку разъема ② и вставьте) флеш - накопитель USB в разъем для USB.

* В случае, когда флеш - накопитель USB не используется, разъем USB должен быть защищен крышкой разъема ② .

Если пыль и т.п. попадает в разъем USB, может вызываться сбой в работе.

② Необходимые меры предосторожности по отношению к устройству USB

- Не подключайте к разъему USB подключения, кроме памяти USB. Могут возникнуть проблемы в работе.
- Не оставляйте устройство USB либо кабель USB , подключенный к порту USB при выполнении пошива. Вибрации машины могут повредить порт, что приведет к потере данных, со- храненных на устройстве USB , либо к его повреждению, либо повреждению швейной машины.
- Не вставляйте/вынимайте устройство USB во время чтения программы швейных данных. Это может привести к повреждению, либо к плохой работе.
- Когда область памяти разделена, только один раздел является доступным.
- Никогда не вставляйте через силу флеш - накопитель USB в разъем для USB, тщательно проверяя ориентацию флеш - накопителя USB. Вставка через силу флеш - накопителя USB может вызвать сбой в работе.
- JUKI не компенсирует потерю сохраненных данных на устройствах USB при их использовании на швейной машине.
- Подключайте к пульта управления в принципе, только один флеш - накопитель USB. При подключении двух и более устройств машина распознает только одно из них. Смотрите технические характеристики USB.
- Не выключайте электропитание, во время получения доступа к данным на USB-носителе.

③ Технические характеристики USB

- Соответствует стандарту USB 1.1
- Применяемые устройства *1 __ Память USB
- Поддерживаемых формат __ FAT 12, FAT 16, FAT 32
- Применяемые размеры медиа _ 4,1 МБ – 2ТБ
- Потребление тока _____ Фактическое потребление тока устройств USB – максимально 500 мА.

*1: JUKI не гарантирует работу применяемых устройств. Некоторые устройства могут не работать из-за проблем с совместимостью.

8-10-3. NFC

Пульт управления поддерживает NFC (бесконтактную ближнюю связь).

Данные шитья, информация о техобслуживании и т.п. может быть просмотрена, отредактирована, скопирована и т.д. на устройстве Android (типа планшета и смартфона), на котором было установлено приложение JUKI для Android [JUKI Smart App] посредством функции связи NFC.

Обратитесь к Руководству по эксплуатации относительно [JUKI Smart App] за подробностями о приложении JUKI для Android [JUKI Smart App].

① Положение антенны NFC

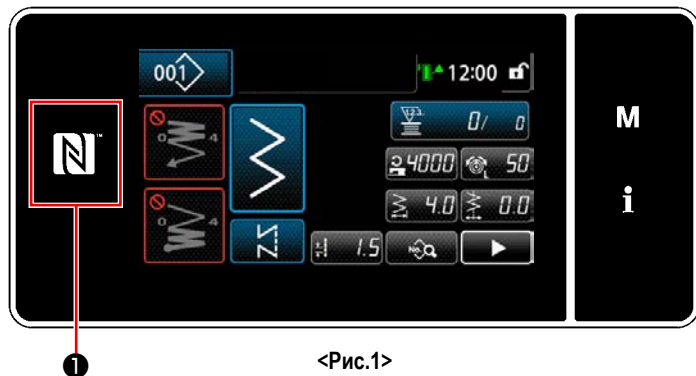

<Рис.1>

[Положение антенны NFC]

Чтобы установить NFC (ближнюю бесконтактную связь) между швейной машиной и планшетом или смартфоном, подведите планшет или смартфон к отметке NFC ① на пульте управления, как показано на Рис. 2 и держите его там до тех пор, пока данные не отобразятся.

* Если связь по NFC перестала работать, сообщение об ошибке отобразится на окне планшета/ смартфона.

Когда на экране появится сообщение об ошибке, заново выполните связь по NFC.

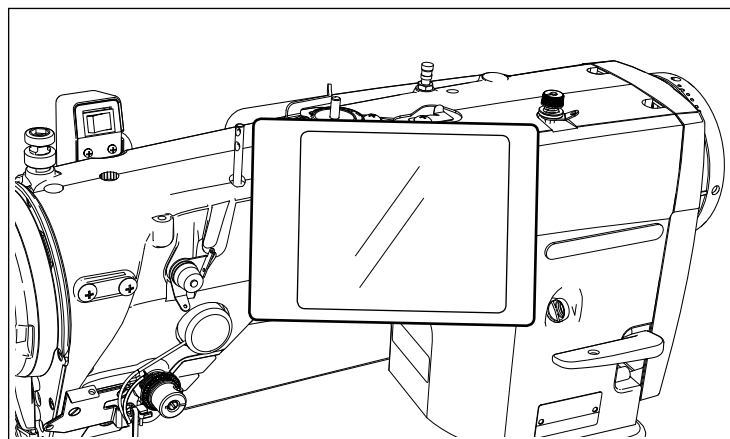

<Рис.2>

② Необходимые меры предосторожности по отношению к устройству NFC

- Положение антенны NFC варьируется в зависимости от типа используемого планшета/ смартфона. Обязательно прочитайте руководство по эксплуатации Вашего устройства перед использованием функции связи по NFC.
- Для того чтобы воспользоваться функцией связи по NFC, переведите установку функции связи по NFC на "Включено", одновременно обращаясь к руководству по эксплуатации для Вашего планшета/ смартфона.
- Если Вы используете ближнюю бесконтактную связь (NFC), во время запуска главного корпуса швейной машины, может произойти сбой.

8-11. Пользовательская настройка клавиш

Имеется возможность назначать клавишам желаемую функцию, чтобы настроить расположение функциональных клавиш. Функции, которые могут быть назначены клавишам пульта, описаны ниже.

Клавиши, которым не назначена никакая функция, выводятся на экран как неактивные.

8-11-1. Назначаемые данные

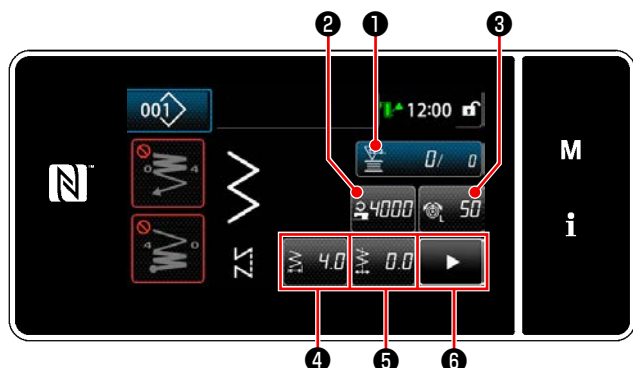

<Экран шитья (Режим оператора)>

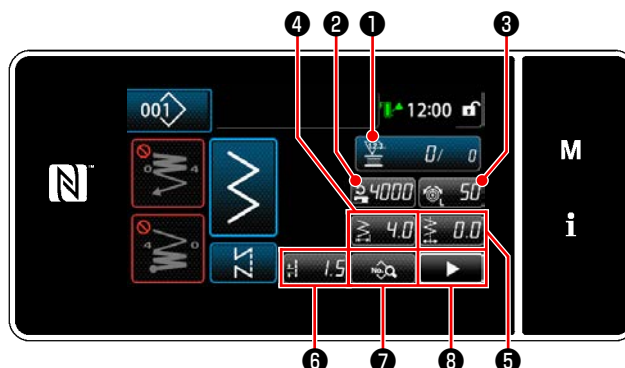

<Экран шитья (Режим персонала техобслуживания)>

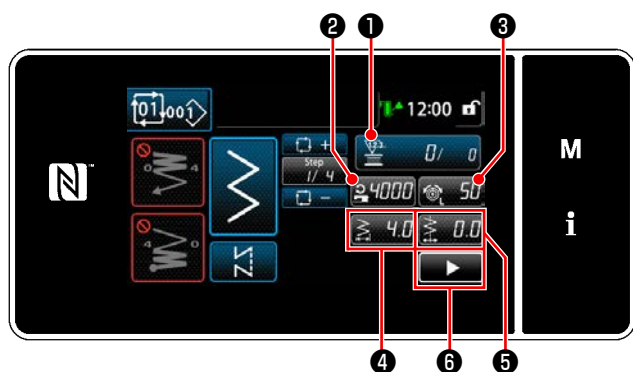

<Экран шитья (Режим цикла)>

	Исходное значение			Назначаемые данные
	Режим оператора	Режим персонала техобслуживания	Режим цикла	
1	Счетчик	Счетчик	Счетчик	Данные шаблона Номер шаблона Номер циклического шаблона Переключатель памяти Переключатель однокнопочного включения Переключатель однокнопочного включения (многослойная часть) Режим намотки катушки Счетчик Второй экран шитья Функция не предусмотрена
2	Скорость пошива	Скорость пошива	Скорость пошива	Данные шаблона
3	Натяжение игольной нити	Натяжение игольной нити	Натяжение игольной нити	Номер шаблона
4	Ширину зигзага	Ширину зигзага	Ширину зигзага	Номер циклического шаблона Переключатель памяти
5	Базовая линии стежка (кроме прямого стежка)	Базовая линии стежка (кроме прямого стежка)	Базовая линии стежка (кроме прямого стежка)	Переключатель однокнопочного включения
6	Второй экран шитья	Длина стежка	Второй экран шитья	Переключатель однокнопочного включения (многослойная часть)
7		Перечень данных шитья		Режим намотки катушки
8		Второй экран шитья		Второй экран шитья Функция не предусмотрена

8-11-2. Как придать функцию клавише

① Отображение окна списка режимов пользовательской настройки клавиш



<Экран настройки режима>

- 1) Удерживайте **M** **1** нажатой в течение три секунды.
На экране появится "Экран настройки режима".
- 2) Выберите "12. Пользовательская настройка клавиш".
На экране появится "Окно перечня режима настройки пользовательских клавиш".

② Выбор режима

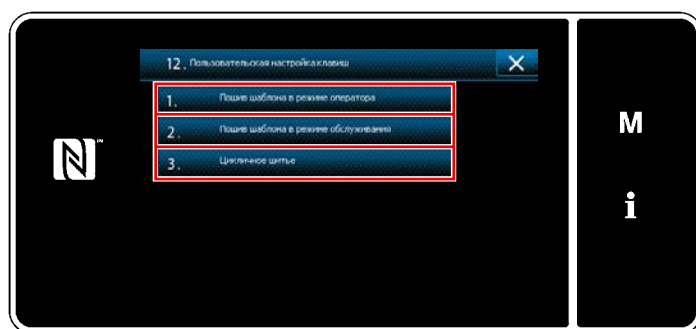

<Окно перечня режима настройки пользовательских клавиш>

- 1) Выберите "1. Пошив шаблона в режиме оператора". После того отобразится "Окно назначения пользовательской настройки клавиш (Режим оператора)".
- 2) Выберите "2. Пошив шаблона в режиме обслуживания". После того отобразится "Окно назначения пользовательской настройки клавиш (Режим персонала техобслуживания)".
- 3) Выберите "3. Цикличное шитье". После того отобразится "Окно назначения пользовательской настройки клавиш (Режим цикла)".

③ Выбор назначаемой функции

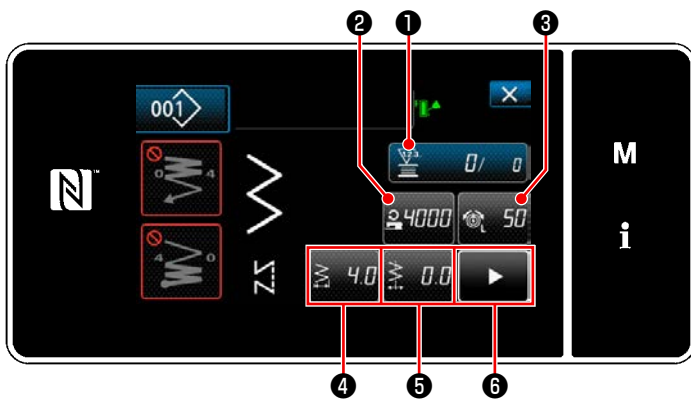

<Окно назначения пользовательской настройки клавиш
(Режим оператора)>

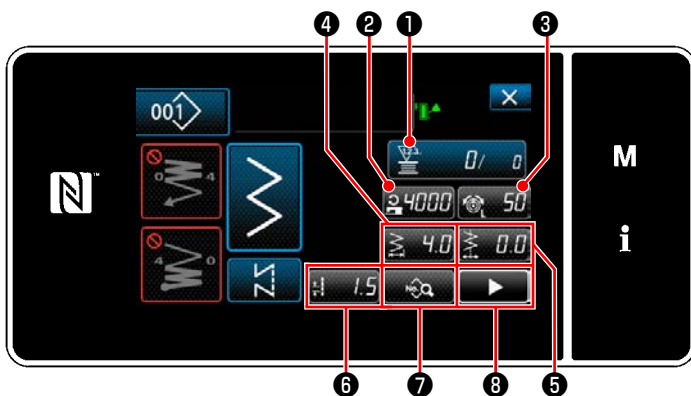

<Окно назначения пользовательской настройки клавиш
(Режим персонала техобслуживания)>

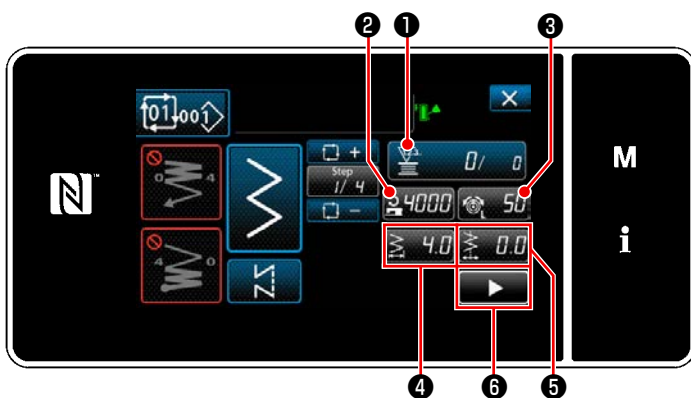

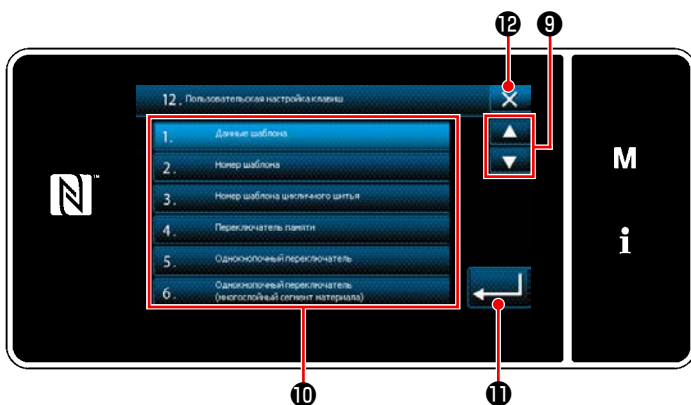

<Окно назначения пользовательской настройки клавиш
(Режим цикла)>



<Окно назначения пользовательской настройки клавиш>

Когда нажата одна из кнопок от ② до ⑧ (от ② до ⑥ для режима оператора или режима цикла), отображается "Экран выбора пользовательской настройки клавиш".

- 1) Нажмите  ⑨, чтобы выбрать функцию. Затем нажмите клавишу целевой функции ⑩, чтобы задать функцию от ② до ⑧ (от ② до ⑥ для режима оператора или режима цикла).
- 2) Клавиши счетчика отображаются нажатием клавиш ①.
- 3) Нажмите  ⑪, чтобы подтвердить настройку. Отмените работу с помощью  ⑫. Текущий экран вернется к предыдущему окну.

8-12. Функция управления техобслуживанием

Когда достигается значение для счетчика, эта функция выдает в окне предупреждение. Для предупреждения может быть зарегистрировано целых пять различных значений настройки.



- 1) Удерживайте **M** **1** нажатой в течение три секунды.
На экране появится "Экран настройки режима".

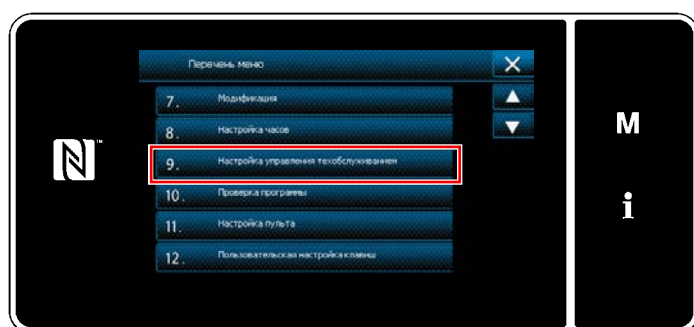

- 2) Выберите "9. Настройка управления техобслуживанием".



- 3) Когда выбирается счетчик, для которого задано значение для предупреждения, отображается "Окно настройки счетчика для предупреждения".

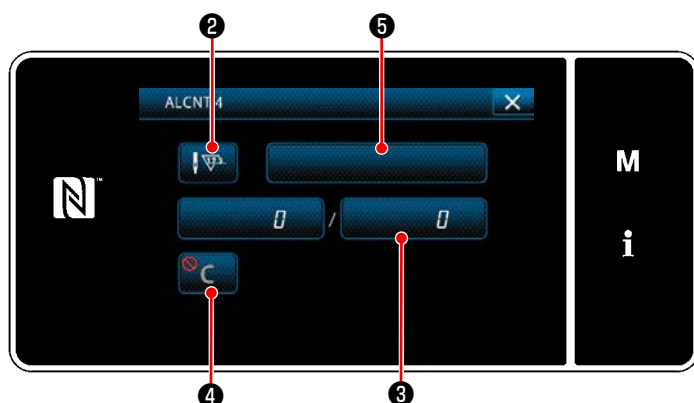



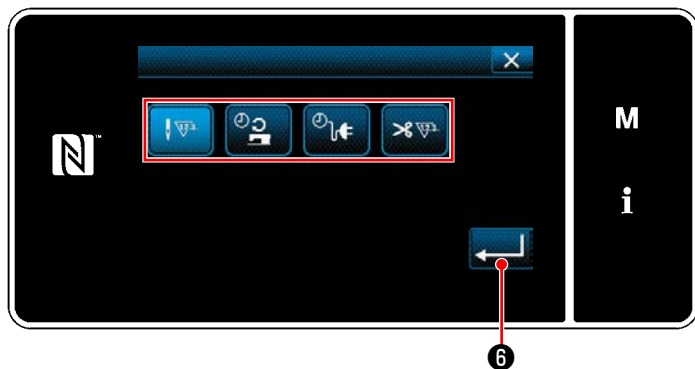

- 4) Когда нажимается **ALCNT** **2**, отображается "Окно выбора типа счетчика для предупреждения".

<Окно настройки счетчика для предупреждения>



<Окно выбора типа счетчика для предупреждения>

5) Выберите условие настройки значений счетчика для предупреждения.

-  : Число стежков (Единицы: 1 000 стежков)
-  : Время работы (Единицы: Часы)
-  : Время активации (Единицы: Часы)
-  : Количество раз обрезки нити (Единиц: количество раз)

6) Когда нажимается  6, операция подтверждается. Затем окно возвращается к "Окно настройки счетчика для предупреждения".

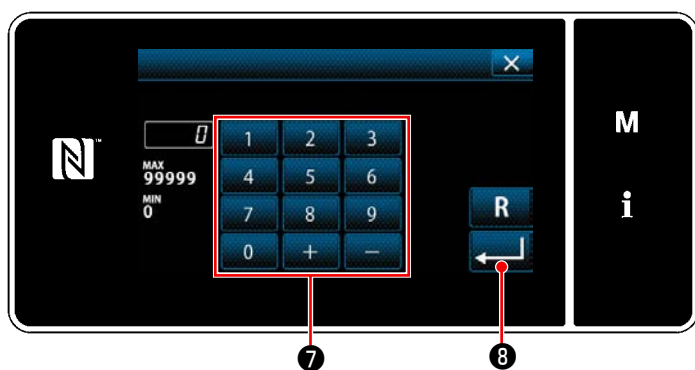

<Экран ввода установочных значений счетчика для предупреждения>

7) Когда в "Окно настройки счетчика для предупреждения" нажимается 3, отображается "Экран ввода установочных значений счетчика для предупреждения".

8) Введите заданное значение счетчика предупреждения с помощью цифровой клавиатуры 7.

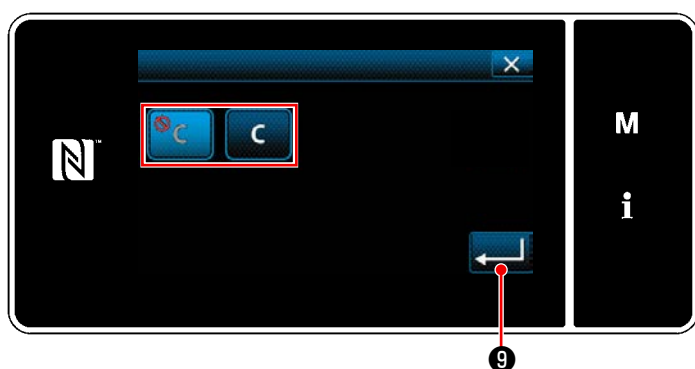

9) Когда нажимается  8, операция подтверждается. Затем окно возвращается к "Окно настройки счетчика для предупреждения".



<Экран настройки сброса значений счетчика для предупреждения>

10) Когда в "Окно настройки счетчика для предупреждения" нажимается 4, отображается "Экран настройки сброса значений счетчика для предупреждения".

11) Выберите включение / отключение сброса оповещения о счетчике, показанного в предупреждающем окне.

-  : Отключение (клавиша очистки текущего значения, не отображается в предупреждающем окне)
-  : Включение (в предупреждающем окне отображается клавиша сброса текущего значения)

12) Когда нажимается  9, операция подтверждается. Затем окно возвращается к "Окно настройки счетчика для предупреждения".

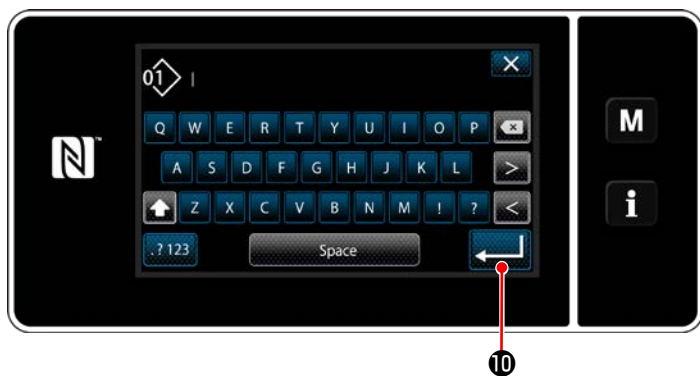

- 13) Когда в "Окно настройки счетчика для предупреждения" нажимается **5**, отображается "клавиатура".
- 14) Введите название счетчика предупреждения.
- 15) Когда нажимается **10**, операция подтверждается. Затем окно возвращается к "Окно настройки счетчика для предупреждения".

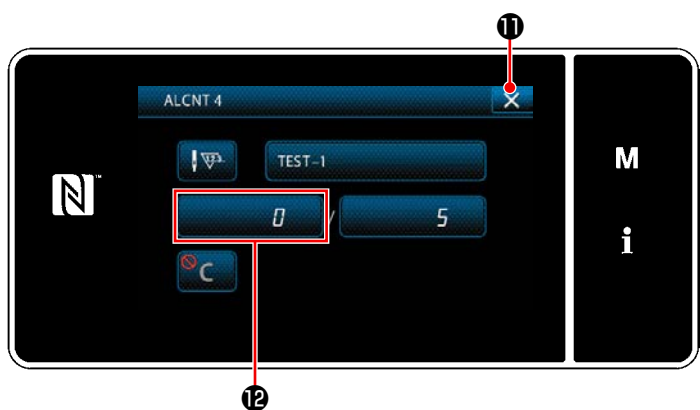

- 16) Когда нажимается **11**, операция подтверждается. Затем окно возвращается к "Окно настройки управления техобслуживания".

* Когда швейная машина производит шитье после того, как был установлен счетчик предупреждения, количество подсчёта отображается в **12**.

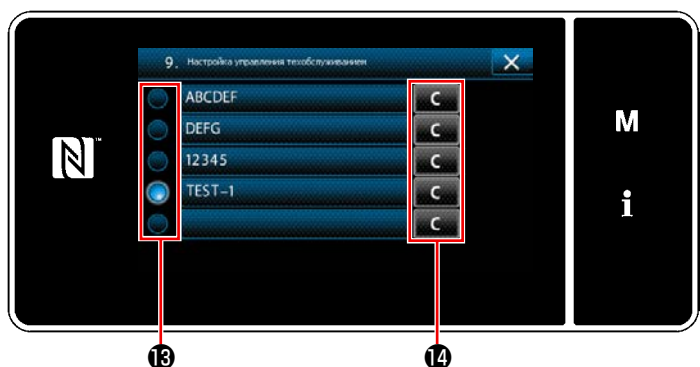

- 17) Запускается счетчик предупреждения, выбранный с помощью галочки в **13**.
- 18) Когда в **14** нажимается соответствующая кнопка "С", количество вычислений, показанных в соответствующем встречном поле, может быть обнулено.

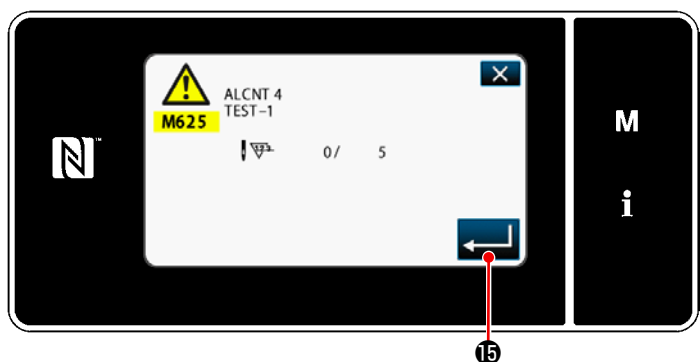

- 19) Когда нажимается **15**, операция подтверждается. Затем окно возвращается к "Окно управления техобслуживанием".

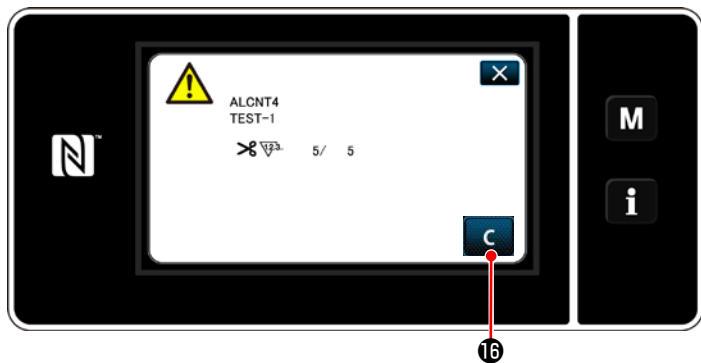

20) Когда достигается предустановленное число вычислений для счетчика, отображается предупреждающее окно.

21) Обнулите число вычислений нажатием **C** **16**.

* Если в пункте №10) **C** выбирается (отключено), то **C** **16** не отображается.



22) Если число вычислений счетчика не будет обнулено, то во время следующего подсчета предупреждающее окно появится снова.

9. ТАБЛИЦА СКОРОСТИ ШИТЬЯ

Управляйте швейной машиной со скоростью, равной или ниже максимальной скорости шитья, выбранной из указанной в таблице ниже согласно условиям шитья.

Настройка скорости автоматически выполняется в зависимости от длины стежка и величины чередующегося вертикального хода.

● Предел ширины зигзага

Ширину зигзага	Скорость пошива (ст/мин)
От 0,0 до 4,0	5.000
От 4,1 до 5,0	4.000
От 5,1 до 6,0	3.500
От 6,1 до 8,0	3.000

● Предел величины подачи

Длина стежка (мм)	Скорость пошива (ст/мин)	Длина стежка (мм)	Скорость пошива (ст/мин)
-5,0	1.800	0,2	5.000
-4,8	2.200	0,4	5.000
-4,6	2.500	0,6	5.000
-4,4	2.500	0,8	5.000
-4,2	3.800	1,0	5.000
-4,0	4.000	1,2	5.000
-3,8	4.100	1,4	5.000
-3,6	4.200	1,6	5.000
-3,4	4.300	1,8	5.000
-3,2	4.400	2,0	5.000
-3,0	4.500	2,2	5.000
-2,8	4.500	2,4	5.000
-2,6	4.700	2,6	5.000
-2,4	4.800	2,8	5.000
-2,2	4.900	3,0	5.000
-2,0	5.000	3,2	4.800
-1,8	5.000	3,4	4.800
-1,6	5.000	3,6	4.100
-1,4	5.000	3,8	4.000
-1,2	5.000	4,0	3.900
-1,0	5.000	4,2	3.800
-0,8	5.000	4,4	2.700
-0,6	5.000	4,6	2.700
-0,4	5.000	4,8	2.400
-0,2	5.000	5,0	2.200
0,0	5.000		

10. НЕПОЛАДКИ ПРИ ШИТЬЕ И МЕРЫ ДЛЯ ИХ УСТРАНЕНИЯ

Неполадки	Причины	Меры для устранения неполадок	См. стр
Порыв нити	<ul style="list-style-type: none"> ① Когда нить запуталась в рычаге нитепритягивателя. ② Когда верхняя нить вставлена неправильно. ③ Когда нить запуталась в швейном челноке. ④ Когда верхняя нить натянута слишком слабо или слишком сильно. ⑤ Когда игольная нить выскальзывает из ротационного диска. ⑥ При слишком низком или слишком высоком натяжении пружины нитепритягивателя. ⑦ При слишком большом или малом такте пружины нитепритягивателя. ⑧ Когда работа швейного челнока и иглы не синхронизирована. ⑨ При наличии царапин на линии движения нити в челноке, шпульном колпачке и рычаге нитепритягивателя и/или в других частях. ⑩ Когда нить не подходит для использования. <ul style="list-style-type: none"> a. Низкое качество нити. b. Нить слишком толстая для иглы. c. Нить порвалась от тепла. ⑪ При пропуске стежков. 	<ul style="list-style-type: none"> <input type="radio"/> Удалите спутавшуюся нить. <input type="radio"/> Протяните ее правильно. <input type="radio"/> Удалите спутавшуюся нить. <input type="radio"/> Отрегулируйте натяжение нити. <input type="radio"/> Увеличьте натяжение в диске предварительного натяжения. <input type="radio"/> Отрегулируйте натяжение нити. <input type="radio"/> Отрегулируйте такт пружины нитепритягивателя. (от 8 до 12 мм) <input type="radio"/> Настройте синхронизацию должным образом. <input type="radio"/> Удалите царапины или замените деталь. <input type="radio"/> Используйте нить хорошего качества. <input type="radio"/> Используйте подходящую нить или иглу. <input type="radio"/> Используйте смазочное масло JUKI Silicone Oil Lubricant. <input type="radio"/> См. следующие параграфы, Пропуск стежков. 	<ul style="list-style-type: none"> 23 23 126 24 24 29 29 126 126,127
Пропуск стежка	<ul style="list-style-type: none"> ① Когда игла вставлена неправильно. <ul style="list-style-type: none"> a. Когда игла не полностью вставлена в игловодитель. b. Ушко иглы не направлено прямо на оператора. c. Игла обращена назад. ② Когда игла не подходит для использования. <ul style="list-style-type: none"> a. Игла изогнута. b. Качество иглы не достаточно высоко. c. Игла слишком тонкая для нити. d. Используется тупая игла. ③ Если острие лезвия челнока недостаточно заточено или повреждено. ④ Когда работа швейного челнока и иглы не синхронизирована. ⑤ При неправильной высоте игловодителя. ⑥ Когда зазор между иглой и швейным челноком слишком большой. ⑦ Когда игольная нить выскальзывает из ротационного диска (только для типа со вспомогательным рычагом нитепритягивателя). 	<ul style="list-style-type: none"> <input type="radio"/> Вставьте иглу в игловодитель до упора. <input type="radio"/> Выполните регулировку так, чтобы ушко иглы было направлено прямо на оператора. <input type="radio"/> Выполните регулировку так, чтобы длинный желобок был обращен к оператору. <input type="radio"/> Замените ее на новую иглу. <input type="radio"/> Используйте иглу хорошего качества. <input type="radio"/> Используйте подходящую иглу или нить. <input type="radio"/> Замените ее на новую иглу. <input type="radio"/> Заточите челнок или замените его. <input type="radio"/> Настройте синхронизацию должным образом. <input type="radio"/> Отрегулируйте высоту игловодителя. <input type="radio"/> Отрегулируйте просвет. <input type="radio"/> Наладьте положение вспомогательного рычага нитепритягивателя должным образом. 	<ul style="list-style-type: none"> 20 20 20 20 126,127 126 125 126 128

Неполадки	Причины	Меры для устранения неполадок	См. стр
Расширенные петли	<ul style="list-style-type: none"> ① При слишком низком натяжении верхней нити. ② При слишком низком натяжении пружины нитепритягивателя. ③ При слишком высоком натяжении нижней нити. ④ Когда работа швейного челнока и иглы не синхронизирована. ⑤ Когда нить слишком толстая для иглы. ⑥ Когда верхняя нить соскальзывает при вращении. 	<ul style="list-style-type: none"> <input type="radio"/> Увеличьте натяжение верхней нити. <input type="radio"/> Увеличьте натяжение пружины. <input type="radio"/> Уменьшите натяжение нижней нити. <input type="radio"/> Настройте синхронизацию должным образом. <input type="radio"/> Используйте подходящую иглу или нить. <input type="radio"/> Увеличьте натяжение в диске предварительного натяжения. 	<ul style="list-style-type: none"> 24 29 29 126 24
Неправильная плотность строчки	<ul style="list-style-type: none"> ① При слишком низком натяжении нижней нити. ② Когда нижняя нить не намотана надлежащим образом. ③ При наличии царапин на линии движения нити в челноке, шпульном колпачке и рычаге нитепритягивателя или в других частях. 	<ul style="list-style-type: none"> <input type="radio"/> Увеличьте натяжение нижней нити. <input type="radio"/> Равномерно намотайте нижнюю нить. <input type="radio"/> Удалите царапины или замените деталь. 	<ul style="list-style-type: none"> 29 22
Поломки иглы	<ul style="list-style-type: none"> ① Игла изогнута. ② Качество иглы не достаточно высоко. ③ Когда игла не полностью вставлена в игловодитель. ④ Когда игла задевает швейный челнок. ⑤ Игла слишком тонкая для швейного материала и нити. ⑥ Отверстие для иглы в игольной пластине слишком мало. ⑦ Игла задевает игольную пластину. ⑧ Игла задевает прижимную лапку. 	<ul style="list-style-type: none"> <input type="radio"/> Замените ее на новую иглу. <input type="radio"/> Используйте иглу хорошего качества. <input type="radio"/> Вставьте иглу в игловодитель до упора. <input type="radio"/> Отрегулируйте синхронизацию и зазор между иглой и швейным челноком, а также положение иглового предохранителя. <input type="radio"/> Замените ее на подходящую иглу. 	<ul style="list-style-type: none"> 20 126