

***ESPAÑOL***





**AMS-221EN / IP-420  
PRECAUCIONES DE SEGURIDAD**

# PARA GARANTIZAR EL USO SEGURO DE SU MÁQUINA DE COSER









En relación con el uso de la máquina de coser, máquina automática y dispositivos auxiliares (de aquí en adelante denominados colectivamente como la “máquina”), es inevitable que el trabajo de cosido tenga que ejecutarse cerca de partes móviles de la máquina. Esto significa que siempre existe la posibilidad de que se toquen piezas móviles involuntariamente. Por lo tanto, a los operadores u operadoras que manejan la máquina y al personal de mantenimiento que ejecuta trabajos de mantenimiento y reparación de la máquina, se les recomienda leer detenidamente las siguientes **PRECAUCIONES DE SEGURIDAD** y tener un cabal conocimiento de las mismas antes de usar/efectuar el mantenimiento de la máquina. Estas **PRECAUCIONES DE SEGURIDAD** contienen aspectos no incluidos en las especificaciones del producto que haya adquirido.



Las indicaciones de riesgo se clasifican en las siguientes tres categorías diferentes, para que los usuarios puedan entender el significado de las etiquetas. Asegúrese de entender cabalmente la siguiente descripción y observar las instrucciones estrictamente.

## (I) Explicación de niveles de riesgos

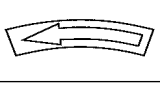
|   |   |
|---|---|
|  | <b>PELIGRO :</b><br>Esta indicación se consigna cuando existe peligro inminente de muerte o lesiones graves si la persona encargada o cualquier tercero no maneja la máquina como es debido o no evita la situación peligrosa al manejar o efectuar el mantenimiento de la máquina.   |
|  | <b>ADVERTENCIA :</b><br>Esta indicación se consigna cuando existe la probabilidad de muerte o lesiones graves si la persona encargada o cualquier tercero no maneja la máquina como es debido o no evita la situación peligrosa al manejar o efectuar el mantenimiento de la máquina. |
|  | <b>PRECAUCIÓN :</b><br>Esta indicación se consigna cuando hay peligro de lesiones de gravedad moderada a leve si la persona encargada o cualquier tercero no maneja la máquina como es debido o no evita la situación peligrosa al manejar o efectuar el mantenimiento de la máquina. |
|  | Items que requieren atención especial.  |

## (II) Explicación de indicaciones de advertencia y etiquetas de advertencia pictóricas

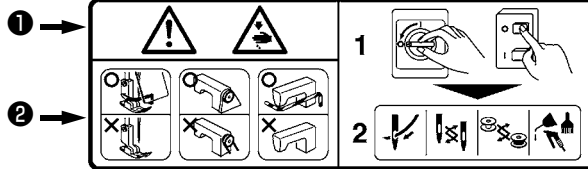
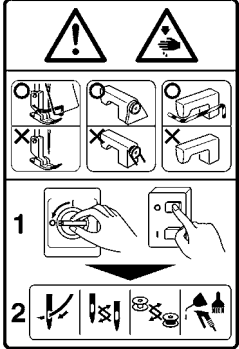
|  |   |  |  |  |  |
|--|---|--|--|--|--|
| Indicaciones de advertencia pictóricas |  | Existe el riesgo de lesión si se toca una parte móvil.   | Indicaciones de advertencia pictóricas |   | Tenga en cuenta que puede lastimarse las manos si sujeta la máquina de coser durante su operación. |
|  |  | Existe el riesgo de electrochoque si se toca una parte de alto voltaje.                                      |  |   | Existe el riesgo de enredo en la correa que puede resultar en lesión.                              |
|  |  | Existe el riesgo de quemadura si se toca una parte de alta temperatura.                                      |  |   | Existe el riesgo de sufrir lesiones si se toca el portabotones.                                    |
|  |  | Tenga en cuenta que no se debe mirar directamente al haz láserico ya que esto puede causar daños a la vista. | Etiquetas de indicación                |  | Indica la dirección correcta.  |
|  |  | Existe el riesgo de contacto entre su cabeza y la máquina de coser.  |  |   | Indica la conexión de un cable a tierra.   |

|                                       |  |   |  |
|---------------------------------------|--|---|--|
| Etiqueta de seguridad                 |   |   |   |
|                                       | <ol style="list-style-type: none"> <li>Existe la posibilidad de que se cause una lesión grave o muerte.</li> <li>Existe la posibilidad de que se cause una lesión al tocar alguna parte en movimiento.</li> <li>Realizar el trabajo de cosido con el protector de seguridad.</li> <li>Realizar el trabajo de cosido con la cubierta de seguridad.</li> <li>Realizar el trabajo de cosido con el dispositivo protector de seguridad.</li> <li>Asegúrese de desconectar la corriente eléctrica antes de ejecutar el “enhebrado del cabezal de la máquina”, “cambio de aguja”, “cambio de bobina” o “aceitado y limpieza”.</li> </ol> |   |  |
| Etiqueta de peligro de electrochoques |   | <b>危険</b><br>高電圧部分に触れて、大けがをすることがある。<br>電源を切って、5分以上たってからカバーをはずすこと。 | <b>DANGER</b><br>Hazardous voltage will cause injury.<br>Turn off main switch and unplug power cord and wait at least 5 minutes before opening this cover. |

# PRECAUCIONES DE SEGURIDAD

Accidente significa "causar lesiones corporales o muerte o daños a la propiedad".



## PELIGRO

1. Cuando sea necesario abrir la caja de control que contiene piezas eléctricas, asegúrese de desconectar la corriente eléctrica y esperar unos cinco minutos o más antes de abrir la cubierta, para evitar accidentes que resulten en electrochoques.



## PRECAUCIÓN

### Precauciones básicas

1. Antes de usar la máquina, asegúrese de leer el manual de instrucciones y otros documentos explicativos que se suministran con los accesorios de la máquina. Tenga a mano el manual de instrucciones y los documentos explicativos para su rápida consulta.
2. Esta sección contiene aspectos no incluidos en las especificaciones del producto que haya adquirido.
3. Asegúrese de utilizar gafas protectoras para protegerse contra accidentes causados por la rotura de agujas.
4. Las personas que usan marcapasos deben consultar con un médico especialista antes de usar la máquina.

### Dispositivos de seguridad y etiquetas de advertencia

1. Asegúrese de usar la máquina después de verificar que el(los) dispositivo(s) de seguridad está(n) instalados correctamente en su lugar y funcionan normalmente, para evitar accidentes causados por falta de tal(es) dispositivo(s).
2. Si se ha retirado cualquiera de los dispositivos de seguridad, asegúrese de reinstalarlo y verificar que trabaja normalmente, para evitar accidentes que puedan resultar en lesiones corporales o muerte.
3. Asegúrese de mantener las etiquetas de advertencia adheridas a la máquina en un lugar claramente visible, para evitar accidentes que puedan resultar en lesiones corporales o muerte. En caso de que cualquiera de las etiquetas se haya ensuciado o despegado, asegúrese de reemplazarla con una nueva.

### Aplicación y modificación

1. Nunca use la máquina en una aplicación distinta de la destinada y de ninguna manera distinta de la descrita en el manual de instrucciones, para evitar accidentes que puedan resultar en lesiones corporales o muerte. JUKI no se responsabiliza por ningún daño o lesión corporal o muerte resultante del uso de la máquina en una aplicación distinta de la destinada.
2. Nunca modifique ni altere la máquina, para evitar accidentes que puedan resultar en lesiones corporales o muerte. JUKI no se responsabiliza por ningún daño o lesión corporal o muerte resultante de la máquina que haya sido modificada o alterada.

### Instrucción y adiestramiento

1. Para evitar accidentes resultantes de la falta de familiaridad con la máquina, la máquina deberá ser usada sólo por el operador o la operadora que haya recibido instrucción/adiestramiento por el empleador con respecto a la operación de la máquina y la forma de operar la máquina con seguridad, y posea debido conocimiento de la misma y habilidades para su operación. Para asegurar lo anterior, el empleador debe implantar un plan de instrucción/adiestramiento para sus operadores u operadoras e impartirles dicha instrucción/adiestramiento con antelación.

### Situaciones en que es necesario desconectar la corriente eléctrica de la máquina

**Desconexión de la corriente eléctrica:** Significa desactivar el interruptor de la corriente eléctrica y luego desenchufar del tomacorriente el enchufe del cable eléctrico. Esto es aplicable a lo siguiente:

1. Asegúrese de desconectar la corriente eléctrica de inmediato en caso de que se detecte alguna anomalía o falla o en caso de un corte eléctrico, para protegerse contra accidentes que puedan resultar en lesiones corporales o muerte.
2. Para protegerse contra accidentes resultantes del arranque brusco o inesperado de la máquina, asegúrese de desconectar la corriente eléctrica antes de llevar a cabo las siguientes operaciones. Para la máquina equipada con un motor de embrague, en particular, asegúrese de desconectar la corriente eléctrica y verificar que la máquina se haya detenido por completo antes de llevar a cabo las siguientes operaciones.
  - 2-1. Por ejemplo, enhebrado de partes tales como aguja, enlazador, estiradora, etc. que deben enhebrarse, o cambio de bobina.
  - 2-2. Por ejemplo, cambio o ajuste de todos los componentes de la máquina.
  - 2-3. Por ejemplo, al inspeccionar, reparar o limpiar la máquina o al alejarse de la máquina.
3. Asegúrese de desenchufar el cable de la corriente eléctrica sosteniendo la parte del enchufe y no del cable en sí, para evitar accidentes por electrochoque, fuga a tierra o fuego.
4. Asegúrese de desconectar la corriente eléctrica cuando deje la máquina desatendida entre trabajo y trabajo.
5. Asegúrese de desconectar la corriente eléctrica en caso de un corte eléctrico, para evitar accidentes resultantes de averías de componentes eléctricos.

# PRECAUCIONES A TOMAR EN DIVERSAS ETAPAS DE OPERACIÓN

## Transporte

1. Asegúrese de levantar y mover la máquina de forma segura teniendo en cuenta el peso de la máquina. Consulte el manual de instrucciones para confirmar la masa de la máquina.
2. Antes de levantar o mover la máquina, asegúrese de adoptar suficientes medidas de seguridad para evitar la caída de la máquina, para protegerse contra accidentes que puedan resultar en lesiones corporales o muerte.
3. Una vez que se haya desembalado la máquina, no la vuelva a embalar para su transporte, para proteger la máquina contra averías resultantes de la caída o accidente imprevisto.

## Desembalaje

1. Asegúrese de desembalar la máquina en la secuencia prescrita para evitar accidentes que puedan resultar en lesiones corporales o muerte. En particular, en caso de que la máquina venga encajonada, asegúrese de comprobar los clavos con cuidado. Los clavos deben eliminarse.
2. Asegúrese de comprobar la posición del centro de gravedad de la máquina y sacarla del embalaje con cuidado, para evitar accidentes que puedan resultar en lesiones corporales o muerte.

## Instalación

### (I) Mesa y pedestal de la mesa

1. Asegúrese de usar la mesa y el pedestal de la mesa legítimos de JUKI, para evitar accidentes que puedan resultar en lesiones corporales o muerte. Si es inevitable usar una mesa y un pedestal de mesa distintos de los legítimos de JUKI, asegúrese de que los mismos puedan soportar el peso de la máquina y la fuerza de reacción durante su operación.
2. Si se colocan roldanas pivotantes al pedestal de la mesa, asegúrese de usar roldanas pivotantes con mecanismo de enclavamiento y enclavarlas para inmovilizar la mesa durante la operación, mantenimiento, inspección y reparación de la máquina, para evitar accidentes que puedan resultar en lesiones corporales o muerte.

### (II) Cable y cableado

1. Asegúrese de que el cable no esté expuesto a una fuerza extra durante su uso para evitar accidentes por electrochoque, fuga a tierra o fuego. Además, si fuere necesario cablear cerca de una sección de operación tal como la correa en V, asegúrese de que exista una separación de 30 mm o más entre la sección de operación y el cable.
2. Asegúrese de evitar la conexión múltiple tipo pulpo, para evitar accidentes por electrochoque, fuga a tierra o fuego.
3. Asegúrese de conectar firmemente los conectores, para evitar accidentes por electrochoque, fuga a tierra o fuego. Además, al retirar un conector, asegúrese de hacerlo sosteniendo el conector propiamente dicho y no tirando del cable.

### (III) Conexión a tierra

1. Asegúrese de que sea un electricista calificado quien instale el enchufe, para evitar accidentes causados por fuga a tierra o falla de tensión dieléctrica. Además, asegúrese de conectar el enchufe a un tomacorriente conectado a tierra indefectiblemente.
2. Asegúrese de conectar a tierra el cable de tierra, para evitar accidentes causados por fuga a tierra.

### (IV) Motor

1. Asegúrese de usar un motor del régimen especificado (producto legítimo de JUKI), para evitar accidentes causados por destrucción por calentamiento.
2. Si utiliza un motor de embrague disponible en el mercado, asegúrese de seleccionar uno equipado con cubierta de la polea a prueba de enredos, para protegerla contra el riesgo de que se enrede con la correa en V.

## Antes de la operación

1. Antes de conectar la corriente eléctrica, asegúrese de comprobar que los conectores y cables estén libres de daño, no estén desprendidos ni flojos, para evitar accidentes que puedan resultar en lesiones corporales o muerte.
2. Nunca ponga sus manos en las partes móviles de la máquina, para evitar accidentes que puedan resultar en lesiones corporales o muerte. Además, compruebe para asegurarse de que la dirección de rotación de la polea concuerde con la flecha indicada en la polea.
3. Si se usa el pedestal de la mesa provisto de roldanas pivotantes, asegúrese de inmovilizar el pedestal de la mesa enclavando las roldanas pivotantes o con ajustadores, si están provistos, para evitar accidentes causados por el arranque brusco de la máquina.

## Durante la operación

1. Asegúrese de no poner sus dedos, cabello o ropa cerca de partes móviles tales como volante, polea de mano y motor, ni coloque nada cerca de esas partes cuando la máquina está en funcionamiento, para evitar accidentes causados por enredos que puedan resultar en lesiones corporales o muerte.
2. Al conectar la corriente eléctrica o cuando la máquina está en funcionamiento, asegúrese de no poner sus dedos cerca del área circundante a la aguja o dentro de la cubierta de la palanca toma-hilo, para evitar accidentes que puedan resultar en lesiones corporales o muerte.
3. La máquina marcha a alta velocidad. Por lo tanto, nunca ponga sus manos cerca de partes móviles tales como enlazador, estiradora, barra de agujas, gancho y cuchilla de corte de tela durante la operación, para proteger sus manos contra lesiones. Además, antes de cambiar el hilo, asegúrese de desconectar la corriente eléctrica y comprobar que la máquina está completamente parada.
4. Al mover la máquina de la mesa o colocarla de nuevo sobre la mesa, tenga cuidado para no permitir que sus dedos u otras partes de su cuerpo queden atrapados entre la máquina y la mesa, para evitar accidentes que puedan resultar en lesiones corporales o muerte.

5. Antes de retirar la cubierta de la correa y la correa en V, asegúrese de desconectar la corriente eléctrica y comprobar que la máquina y el motor están completamente parados, para evitar accidentes causados por el arranque brusco de la máquina o el motor.
6. Si se usa un servomotor con la máquina, el motor no genera ruido cuando la máquina está en reposo. Por lo tanto, asegúrese de no olvidarse de desconectar la corriente eléctrica, para evitar accidentes causados por el arranque brusco del motor.
7. Nunca use la máquina con el orificio de enfriamiento de la caja de alimentación del motor tapado, para evitar que se genere fuego por sobrecalentamiento.

#### Lubricación

1. Asegúrese de utilizar el aceite legítimo de JUKI y la grasa legítima de JUKI en las partes que deben lubricarse.
2. Si el aceite entra en contacto con sus ojos o cuerpo, asegúrese de eliminarla y lavarse de inmediato, para evitar la inflamación o irritación.
3. Si ingiere el aceite accidentalmente, asegúrese de consultar con un médico de inmediato, para evitar el vómito o diarrea.



#### Mantenimiento

1. Para evitar accidentes causados por la falta de familiaridad con la máquina, los trabajos de reparación y ajuste deben ser efectuados por un técnico de servicio debidamente familiarizado con la máquina dentro del alcance definido en el manual de instrucciones. Asegúrese de utilizar repuestos legítimos de JUKI al reemplazar cualquiera de las piezas de la máquina. JUKI no se responsabiliza por ningún accidente causado por la reparación o el ajuste indebido o el uso de repuestos que no sean los legítimos de JUKI.
2. Para evitar accidentes causados por la falta de familiaridad con la máquina o accidentes por electrocuciones, asegúrese de encargar el trabajo de reparación y mantenimiento (incluyendo el cableado) de componentes eléctricos a un técnico electricista de su compañía o a JUKI o el distribuidor en su área.
3. Cuando efectúe la reparación o el mantenimiento de la máquina que emplea partes neumáticas tal como cilindro de aire, asegúrese de retirar con antelación el tubo de suministro de aire para expulsar el aire remanente en la máquina, para evitar accidentes causados por el arranque brusco de las partes neumáticas.
4. Al término de la reparación, el ajuste y reemplazo de piezas, asegúrese de comprobar que los tornillos y tuercas estén apretados firmemente.
5. Asegúrese de limpiar la máquina periódicamente durante su uso. Antes de realizar la limpieza de la máquina, asegúrese de desconectar la corriente eléctrica y verificar que tanto la máquina como el motor estén completamente parados, para evitar accidentes causados por el arranque brusco de la máquina o el motor.
6. Antes de realizar el mantenimiento, inspección o reparación de la máquina, asegúrese de desconectar la corriente eléctrica y verificar que tanto la máquina como el motor estén completamente parados. (Para la máquina equipada con motor de embrague, el motor continuará funcionando durante un rato por inercia aun cuando se desconecte la corriente eléctrica. Por lo tanto, tenga cuidado.)
7. Si tras su reparación o ajuste, la máquina no funciona normalmente, detenga de inmediato su funcionamiento y póngase en contacto con JUKI o el distribuidor de su área para su reparación, para evitar accidentes que puedan resultar en lesiones corporales o muerte.
8. Si se ha quemado el fusible, asegúrese de desconectar la corriente eléctrica, eliminar la causa de la quemadura del fusible y reemplazar el fusible con uno nuevo, para evitar accidentes que puedan resultar en lesiones corporales o muerte.
9. Asegúrese de limpiar periódicamente el orificio de ventilación del ventilador e inspeccionar el área circundante al cableado, para evitar accidentes por fuego del motor.

#### Ambiente operativo

1. Asegúrese de utilizar la máquina en un ambiente no expuesto a una fuente de ruidos fuertes (ondas electromagnéticas) tal como una soldadora de alta frecuencia, para evitar accidentes causados por el malfuncionamiento de la máquina.
2. Nunca utilice la máquina en un lugar en que la fluctuación del voltaje supere el "voltaje nominal  $\pm 10\%$ ", para evitar accidentes causados por el malfuncionamiento de la máquina.
3. Antes de usar cualquier dispositivo neumático tal como el cilindro de aire, asegúrese de que funcione a la presión de aire especificada, para evitar accidentes causados por el malfuncionamiento de la máquina.
4. Para utilizar la máquina en condiciones de seguridad, asegúrese de utilizarla en un ambiente que satisfaga las siguientes condiciones:  
 Temperatura ambiente durante su operación: 5°C a 35°C  
 Humedad relativa durante su operación: 35% a 85%
5. Puede haber condensación de rocío si la máquina se muda de un ambiente frío a uno cálido. Por lo tanto, asegúrese de conectar la corriente eléctrica después de haber esperado durante suficiente tiempo hasta que no haya señales de gotas de agua, para evitar accidentes causados por avería o malfuncionamiento de los componentes eléctricos.
6. Para garantizar la seguridad, asegúrese de detener la operación de la máquina cuando haya rayos y truenos y retire el enchufe del tomacorriente, para evitar accidentes causados por avería o malfuncionamiento de los componentes eléctricos.
7. Dependiendo de la condición de las señales de ondas radioeléctricas, la máquina podría generar ruido en el aparato de televisión o radio. Si esto ocurre, use el aparato de televisión o radio lejos de la máquina.
8. Para asegurar un ambiente adecuado de trabajo, deben observarse las normativas y reglamentos locales del país en donde se instala la máquina de coser.  
 En caso de que se requiera el control de ruidos, deberán usarse protectores auditivos, orejeras u otros dispositivos de protección, de acuerdo con las normativas y reglamentos aplicables.
9. La eliminación de productos y embalajes y el tratamiento del aceite lubricante usado deben efectuarse apropiadamente de acuerdo con las leyes aplicables en el país en que se utiliza la máquina de coser.

## **Precauciones a tomar para utilizar la serie AMS-221EN** **en condiciones de mayor seguridad**

|   |   |
|---|---|
|  | <ol style="list-style-type: none"><li>1. Para evitar posibles accidentes causados por la sacudidas eléctricas, no abra la cubierta de la caja eléctrica del motor ni toque los componentes en el interior de la misma.</li><li>2. Cerciórese de la entrada de la aguja después de cambiar el patrón. Si el patrón sobresale del sujetaprendas, es posible que la aguja interfiera con el sujetaprendas corriendo el peligro de que se la aguja se rompa o se dañe. Además, verifique que el sujetaprendas que se haya fijado corresponda a aquel que se encuentra instalado en la máquina de coser.</li></ol>   |
|  | <ol style="list-style-type: none"><li>1. En el caso de que no se visualice nada en el panel de operación aunque se posicione en ON el interruptor de la corriente eléctrica, posicione en OFF y compruebe la tensión y la fase de la corriente eléctrica.</li><li>2. Para protegerse contra lesiones corporales, nunca ponga sus dedos dentro de la palanca tomahilos, el sujetaprendas, la sección mecánica del sujetaprendas y la cubierta de la palanca tomahilos, ni cerca de la parte inferior del cortahilos y la aguja, al activar (ON) el interruptor de la corriente eléctrica y cuando la máquina de coser está en funcionamiento.</li><li>3. Para protegerse contra posibles accidentes debido al arranque imprevisto de la máquina, apague la máquina antes de inclinar el cabezal de la máquina o retirar su cubierta.</li><li>4. Para evitar posibles accidentes originados por un arranque brusco de la máquina de coser, pulse el interruptor de arranque después de asegurarse de que no hay nada que interfiera debajo de la aguja cuando se bobina el hilo de bobina. Además, asegúrese de mantener su cabello alejado de la bobinadora cuando ésta está en funcionamiento.</li><li>5. El marco de transporte baja automáticamente cuando se cambia el patrón, la tecla ready está en ON. El interruptor del prensatela está en ON, el botón del prensatela intermedio está en ON y el botón de bobinador de bobina está en ON. Para evitar posibles accidentes causados por un arranque brusco de la máquina de coser, nunca coloque sus dedos debajo del marco de transporte.</li><li>6. Para evitar lesiones personales, nunca acerque sus dedos, cabello o vestidos a la correa en V, a la cuchilla cortadora de tela o motor durante la operación, y nunca coloque ningún objeto sobre estas piezas.</li><li>7. Para evitar lesiones personales, jamás use la máquina sin tener puestas diversas cubiertas, cubierta de protección ocular o cualquier otro dispositivo de seguridad.</li><li>8. Para evitar lesiones personales o muerte, no opere la máquina de coser con sus cubiertas retiradas.</li><li>9. El panel de operación visualiza advertencias de seguridad. Por consiguiente, antes que nada es necesario verificar el display normal en el panel cuando se activa el interruptor de la corriente eléctrica, antes de operar la máquina de coser.</li><li>10. Para evitar lesiones personales o muerte, no presione la polea de mano cuando la máquina de coser está en funcionamiento.</li><li>11. Para evitar lesiones personales, ponga cuidado en no meter sus dedos nunca en la máquina de coser cuando incline o levante el cabezal de la máquina.</li><li>12. Para evitar posibles accidentes causados por sacudidas eléctricas o por componentes eléctricos dañados, posiciones sin falta en OFF el interruptor de la corriente eléctrica antes de conectar o desconectar el enchufe de alimentación.</li></ol> |

13. Durante tormentas, truenos y relámpagos, deje de trabajar y desconecte la corriente eléctrica del tomacorriente para mayor seguridad y evitar posibles accidentes causados por componentes eléctricos dañados.
14. Cuando tenga que cambiar de repente de un lugar frío a otro caliente, es posible que se forme condensación de rocío. Si esto ocurre, verifique sin falta que no hay gotas de agua en la máquina de coser que podían dañarla, antes de ponerla en marcha para así evitar posibles accidentes causados por componentes eléctricos dañados.
15. En el caso de un corte de la corriente eléctrica, desconecte sin falta la corriente eléctrica de la máquina de coser para que no se dañen los componentes eléctricos.
16. Cuando use la máquina de coser sin descanso durante muchas horas, la temperatura de alguna pieza del cuerpo de la máquina o el lado posterior del panel de operación subirá a más de 15°C sobre la temperatura ambiente, y usted mismo podrá sentir el calor procedente de la pieza recalentada. Sin embargo, este fenómeno no es anormal, y no afecta a los componentes u otras piezas.
17. No aplicar aceite lubricante a lugares que no sean el tanque de aceite y la sección del gancho. El sistema de lubricación de grasa exceptuando la sección del gancho se emplea para esta máquina de coser, y si la grasa sale a afuera cuando lubrica la máquina con aceite se producirá deterioro en los componentes.
18. Tenga cuidado al manipular este producto para evitar que le caiga agua o aceite o causarle caídas o golpes etc., dado que este producto es un instrumento de precisión.
19. En un entorno doméstico, este producto podría causar radiointerferencias, en cuyo caso el usuario deberá tomar medidas correctivas al respecto.
20. Para evitar posibles accidentes debidos a fallas a tierra o tensión dieléctrica, la instalación del enchufe eléctrico apropiado deberá ser ejecutada por un electricista calificado. Además, el enchufe eléctrico deberá conectarse a un tomacorriente debidamente conectado a tierra sin excepción.
21. Para evitar posibles accidentes debidos a fallas a tierra, el cable de tierra deberá conectarse a tierra debidamente.
22. Para evitar lesiones corporales y avería de la máquina de coser, tenga cuidado para no dañar, con ninguna herramienta ni pieza, la sección de la varilla del muelle de gas en la parte inferior de la base.
23. Para evitar lesiones corporales, reemplace de inmediato el muelle de gas con uno nuevo cuando la sección de la varilla del muelle de gas no funciona debidamente por presentar algún desperfecto o problema, o se considera defectuoso el muelle. Para evaluar su defectuosidad, consulte la sección “Norma para juzgar cuándo reemplazar el muelle de gas”.  
[No utilice ningún muelle que no sea el muelle de gas genuino de JUKI (Pieza № 40089783).]
24. Al fine di evitare possibili ferimenti, non usare la macchina per cucire quando la molla a gas è rimossa.

• La tarjeta “CompactFlash(TM)” es una marca registrada de SanDisk Corporation, EE.UU.

# Dispositivos de seguridad y etiquetas de advertencia

|  |  |
|--|--|
| <p><b>Etiqueta de advertencia para evitar riesgos de quedar atrapado</b></p> <p>Esta etiqueta indica que existe el riesgo de contacto entre los dedos y la aguja y el prensatelas intermedio.</p>  |  |
| <p><b>Cubierta de la palanca tomahilos</b></p> <p>Esta cubierta es para evitar el contacto entre el cuerpo humano y la palanca tomahilos.</p>  |  |
| <p><b>Etiqueta de advertencia</b></p> <p>Esta etiqueta indica las precauciones mínimas que se deben tomar al operar la máquina de coser.</p>   | (Véase la etiqueta de advertencia en la página i.) |
| <p><b>Etiqueta de advertencia para evitar riesgos de quedar atrapado</b></p> <p>Esta etiqueta indica que existe el riesgo de que las manos queden atrapadas entre la máquina de coser y el mecanismo de transporte.</p>  |  |
| <p><b>Cubierta de protección ocular</b></p> <p>Esta cubierta es para proteger los ojos y evitar su lesión en caso de rotura de la aguja.</p>   |  |
| <p><b>Guardamano</b></p> <p>Esta cubierta es para evitar el contacto entre los dedos y la aguja.</p>   |  |
| <p><b>Etiqueta de advertencia para evitar riesgos de quedar atrapado</b></p> <p>Esta etiqueta indica que existe el riesgo de que las manos queden atrapadas entre la máquina de coser y el mecanismo de transporte.</p>  |  |
| <p><b>Etiqueta de advertencia para evitar riesgos de quedar atrapado</b></p> <p>El propósito de esta etiqueta es advertir al operador que tenga cuidado para evitar que ninguna parte de su cuerpo quede atrapada en el pie prensatelas y partes relacionadas.</p> |  |
| <p><b>Cubierta del motor</b></p> <p>Esta es una cubierta para evitar el contacto entre el motor/electroimán y el cuerpo humano.</p>  |  |
| <p><b>Etiqueta de advertencia para evitar riesgos de quedar atrapado</b></p> <p>Esta etiqueta es para advertir que las manos pueden quedar atrapadas bajo la máquina de coser.</p>   |  |
| <p><b>Interruptor de corriente eléctrica</b></p> <p>Este interruptor se utiliza para desconectar la unidad de alimentación de la máquina de coser de la fuente de alimentación eléctrica. Se utiliza también como interruptor de parada de emergencia.</p>         |  |
| <p><b>Etiqueta "Cuidado con la cabeza"</b></p> <p>Esta etiqueta indica que existe el riesgo de contacto entre la máquina de coser y la cabeza. (Esta etiqueta se adhiere a la superficie inferior de la cubierta auxiliar de la placa de agujas.)</p>              |  |
| <p><b>Muelle de gas</b></p> <p>Componente para asegurar la seguridad al levantar/reponer la máquina de coser de/a su posición original.</p>  |  |
| <p><b>Etiqueta de centro de carga</b></p> <p>Esta etiqueta indica el centro de gravedad de la máquina.</p>   |  |

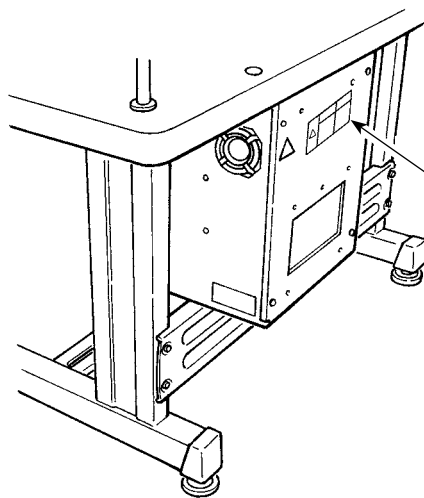

|   |  |  |
|---|--|--|
| <p><b>Etiqueta de peligro de electrochoques</b></p> <p>Para protección contra electrochoques, esta etiqueta indica las precauciones de seguridad a tomar para evitar riesgos de electrochoques.</p> |  | (Véase la "Etiqueta de peligro de electrochoques" en la página i.) |
|---|--|--|

## PRECAUCIÓN

Asimismo, tenga en cuenta que los dispositivos de protección tales como la "cubierta de protección ocular" y el "guardamano" algunas veces se omiten en los dibujos, ilustraciones y figuras que se incluyen en el Manual de Instrucciones con fines explicativos. En la práctica, nunca retire tales dispositivos de protección.