

规格

机种名	PLC-2710S (大旋梭) PLC-2710NS (大旋梭) PLC-2710NM (小旋梭)	PLC-2710S-7 (大旋梭) PLC-2710NS-7 (大旋梭) PLC-2710NM-7 (小旋梭)	PLC-2760S (大旋梭) PLC-2760NS (大旋梭) PLC-2760NM (小旋梭)	PLC-2760S-7 (大旋梭) PLC-2760NS-7 (大旋梭) PLC-2760NM-7 (小旋梭)	PLC-2760L (大旋梭)	PLC-2765 (大旋梭)
规格	单针		双针			
最快缝制速度	2,500sti/min		2,000sti/min		2,500sti/min	
使用针	135×17 Nm100~180 标准Nm140		135×17 Nm140~200 标准Nm200		135×17 Nm100~180 标准Nm140	
使用线	TEX 50~167		#8~#0		TEX 50~167	
针距长度	最大12mm (正反相同)					
针距调节方式	1旋钮	2旋钮	1旋钮	2旋钮	1旋钮	
挑线杆方式	链式					
倒回针方式	扳手式	气动式按钮	扳手式	气动式按钮	扳手式	
针杆行程	40mm					
使用旋梭	<ul style="list-style-type: none"> PLC-2710S(-7)、PLC-2710NS(-7)、PLC-2760S(-7)、PLC-2760NS(-7)、PLC-2760L、PLC-2765：水平2.0倍旋梭 PLC-2710NM(-7)、PLC-2760NM(-7)：水平1.6倍旋梭 			水平2.0倍旋梭		
压脚抬升量	手动……10mm 膝动……20mm			手动……10mm 膝动……18mm		
交互上下量	1~9mm					
交互上下调整方式	旋钮调整					
DL装置	选购件	标准装备	选购件	标准装备	选购件	
安全装置	标准装备					
底线卷线装置	机头内藏式					
下送布微量调整装置	标准装备					
供油方式	微油机头·集中油箱供油方式/旋梭自动供油(带残余油量计)					
机臂范围	347mm (压脚中心~机臂底部)					
旋梭轴台高度	170mm (机台上方~针板上方)					
膝动装置	标准装备	无	标准装备	无	标准装备	
自动抬压脚装置	选购件	标准装备	选购件	标准装备	选购件	
机头重量	76kg	81kg	79kg	84kg	79kg	80kg
电源/耗电量	单相200V~240V / 193VA (自动切线规格)					
耗气量	—	0.1dm ³ /min (ANR)	—	0.1dm ³ /min (ANR)	—	

*sti/min是Stitches per Minute (针/分)的缩写。

JUKI ECO PRODUCTS 是通过JUKI ECO PRODUCTS基准的，并且考虑到环境的一款产品。

●执行比RoHS指令等有关有害物质限制规定更严格的JUKI集团公司绿色采购指导方针
JUKI ECO PRODUCTS的详细信息请参考以下网址：<https://www.juki.co.jp/cn/company/eco>

*RoHS是指在欧洲(欧盟国家)禁止在电气、电子仪器中使用以下6种有害物质(铅、汞、镉、六价铬等)的指令。
JUKI绿色采购标准是在RoHS的基础上，自主制定的不使用时对环境造成负担物质的基准。

JUKI 重机(中国)投资有限公司 上海市普陀区中江路118弄22号海亮大厦9F
Tel: 021-6236-8888 Fax: 021-6236-8821 <https://www.jukichina.com/>

- 上海 Tel: (021)62368888 Fax: (021)62368821
- 常州 Tel: (0519)86059027 Fax: (0519)86882578
- 杭州 Tel: (0571)87829028/9928 Fax: (0571)87829318
- 宁波 Tel: (0574)87166522 Fax: (0574)87166533
- 郑州 Tel: (0371)55653680 Fax: (0371)55653670
- 武汉 Tel: (027)83659777 Fax: (027)83659776
- 东莞 Tel: (0769)22420270 Fax: (0769)22420277
- 厦门 Tel: (0592)5660310 Fax: (0592)5660350
- 青岛 Tel: (0532)86071988 Fax: (0532)86071997
- 大连 Tel: (0411)84542586 Fax: (0411)84541586

※规格及外观经过改良可能会与图片所示略有不同。

MARCH, 2023 Designed by Japan (TN)

JUKI



PLC-2700 Series

高台式平缝综合送布水平大旋梭缝纫机

最适合用在汽车座椅·沙发·户外用品等
厚料产品的缝制的最新尖端机型!!

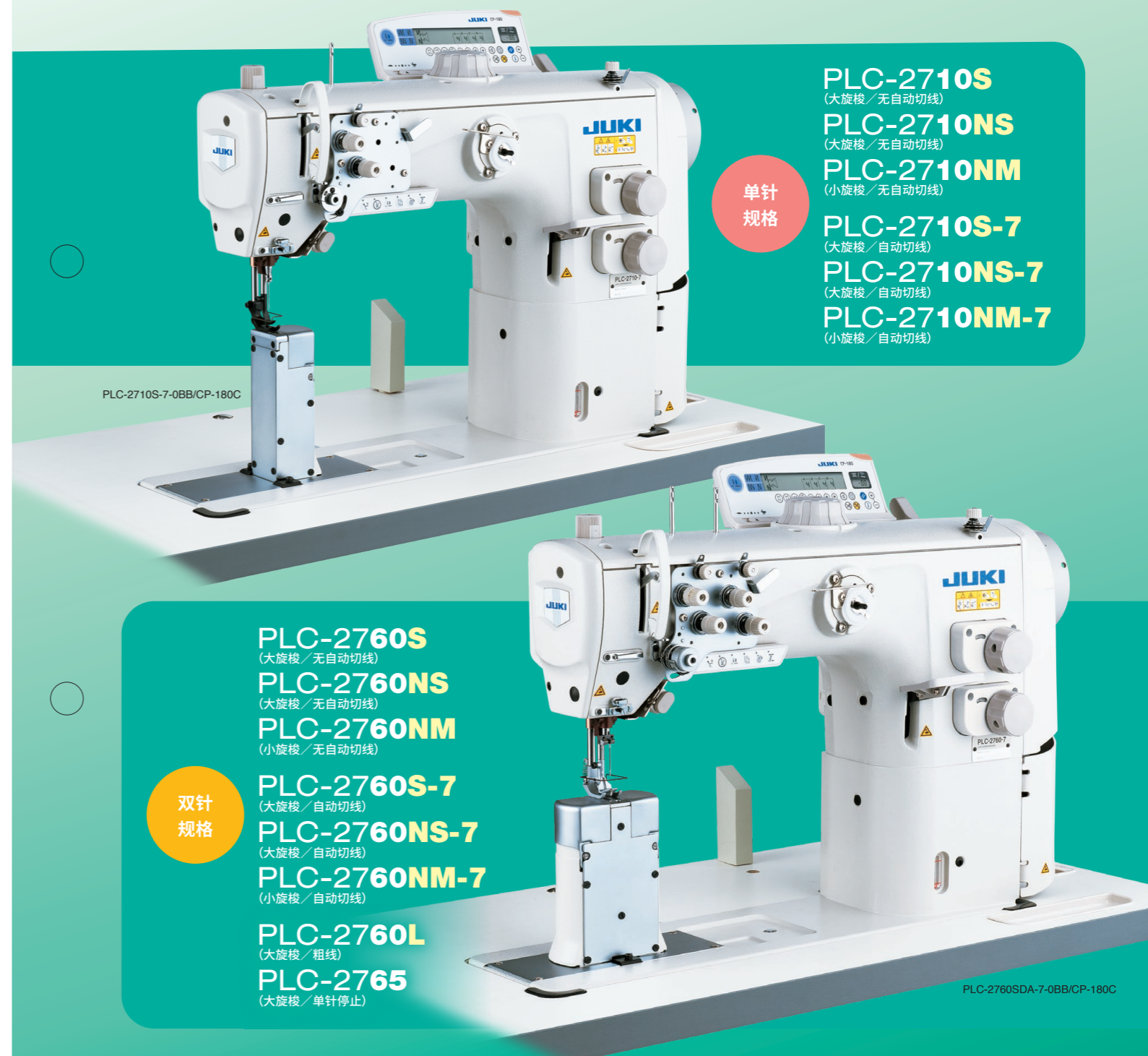

单针规格

- PLC-2710S (大旋梭/无自动切线)
- PLC-2710NS (大旋梭/无自动切线)
- PLC-2710NM (小旋梭/无自动切线)
- PLC-2710S-7 (大旋梭/自动切线)
- PLC-2710NS-7 (大旋梭/自动切线)
- PLC-2710NM-7 (小旋梭/自动切线)

PLC-2710S-7-0BB/CP-180C

PLC-2760SDA-7-0BB/CP-180C

双针规格

- PLC-2760S (大旋梭/无自动切线)
- PLC-2760NS (大旋梭/无自动切线)
- PLC-2760NM (小旋梭/无自动切线)
- PLC-2760S-7 (大旋梭/自动切线)
- PLC-2760NS-7 (大旋梭/自动切线)
- PLC-2760NM-7 (小旋梭/自动切线)
- PLC-2760L (大旋梭/粗线)
- PLC-2765 (大旋梭/单针停止)

高台式平缝综合送布水平大旋梭缝纫机

PLC-2700 Series

适用于厚料明线装饰缝的最新尖端机型

宽广的机臂下方空间提升作业效率!

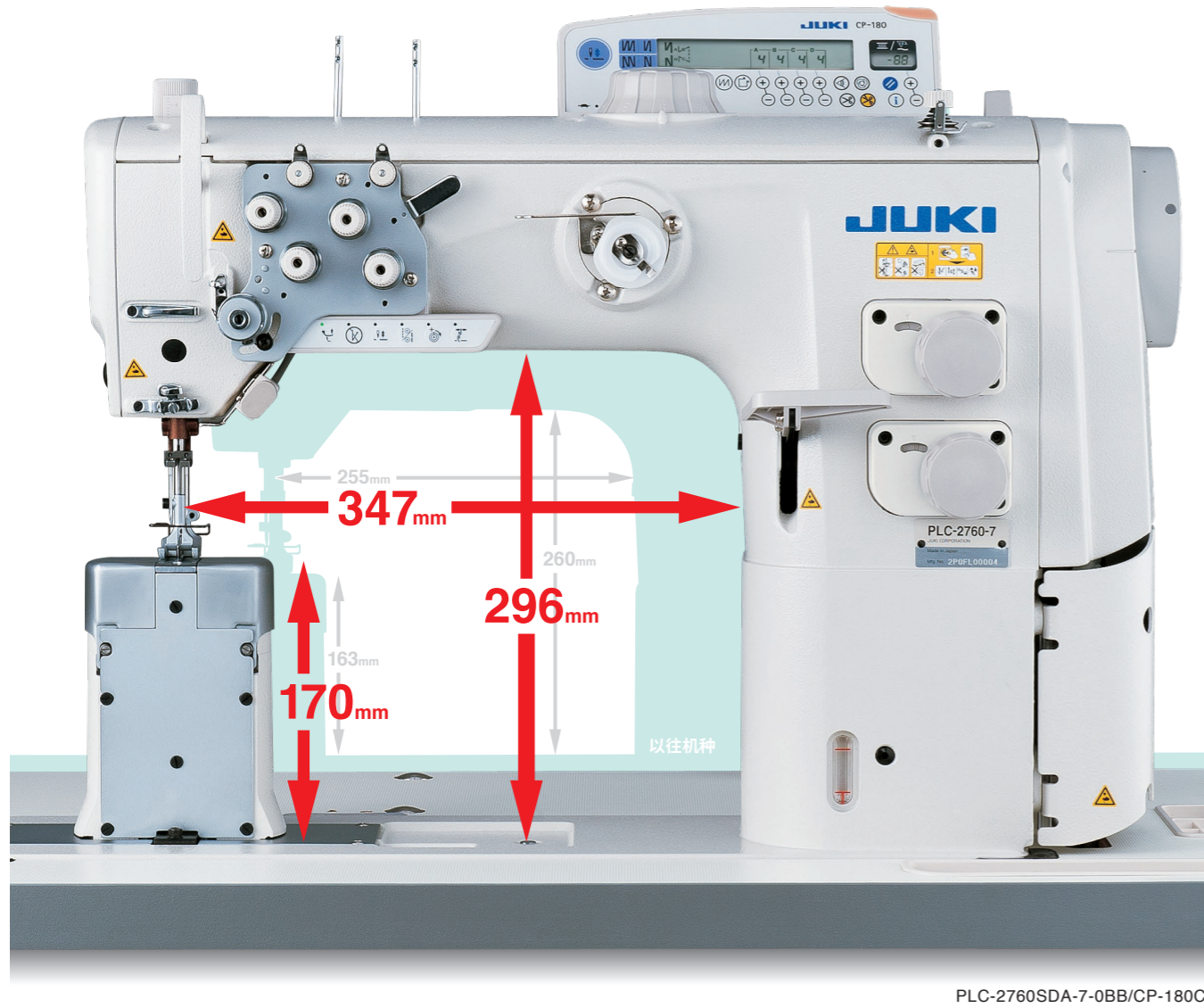

PLC-2760SDA-7-0BB/CP-180C

标准规格

自动切线规格

- PLC-2710S-7 (大旋梭)
- PLC-2710NS-7 (大旋梭)
- PLC-2710NM-7 (小旋梭)
- PLC-2760S-7 (大旋梭)
- PLC-2760NS-7 (大旋梭)
- PLC-2760NM-7 (小旋梭)

最适合用在汽车座椅·沙发·户外用品等厚料产品的缝制的自动切线缝纫机



PLC-2760SDA-7-0BB/CP-180C

真正的明线装饰缝! <全机型对应长针距(12mm)>

小件产品的立体缝制
(沙发的靠枕·扶手等)



※ガイド付き押えを使用。

明线装饰缝
(汽车座椅·沙发等)



可以切换不同的针距长度
自动切线规格标准装备了2个针距调节旋钮。
1台机器可以瞬间切换2种针距长度。



降低噪音
头部零件轻量化, 变更了旋梭的牙齿结构, 更加平滑的传送动力降低了噪音。

搭载高扭矩直接驱动马达



自动切线规格搭载了适用于厚料缝制的高扭矩马达。具有优越的应答性的同时确保了结合部分缝制时也具有强力的穿透力。
※不包括非自动切线机型

提升穿透力

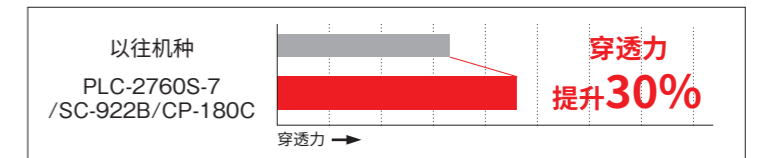

高台式平缝综合送布水平旋梭缝纫机

- PLC-2710S (大旋梭)
- PLC-2710NS (大旋梭)
- PLC-2710NM (小旋梭)
- PLC-2760S (大旋梭)
- PLC-2760NS (大旋梭)
- PLC-2760NM (小旋梭)

适用于厚料缝制的高台式平缝机的基本机型。

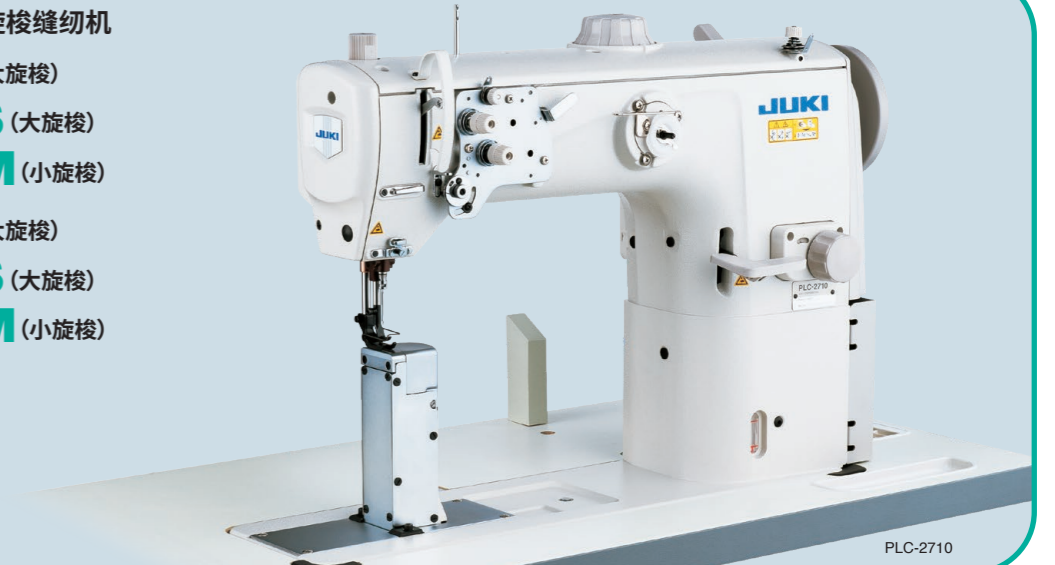

PLC-2710

提升缝制品质, 作业效率

对应各种面料的送布装置

不会产生缝制错位的上下送布装置

随着面料变化交互上下量的平衡也会随之改变的送布装置。交互上下量最大9mm, 通过缝纫机头部的大型旋钮简单的进行调节。

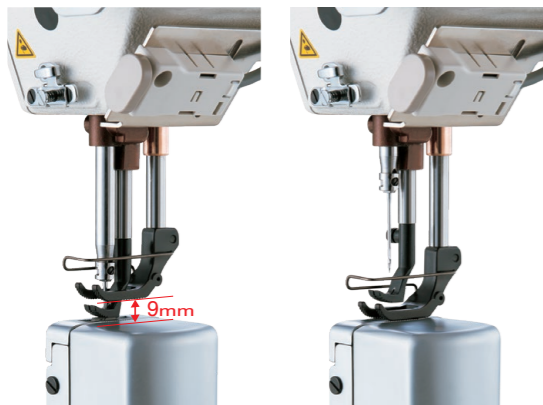

高压脚踏升量

自动抬压脚装置实现了20mm的压脚抬升量。高级沙发的皮革与很厚的户外用品的合缝工序也能轻松缝制。

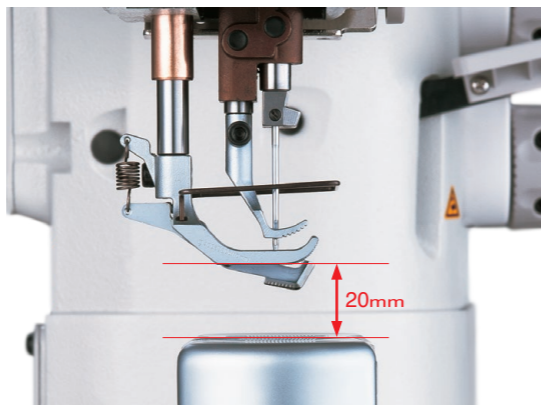

可调节的上下送布量

下送布的上下运动量可以调整。面料与线在最合适的状态下工作。不需要其他辅助缝纫机进行辅助缝制。

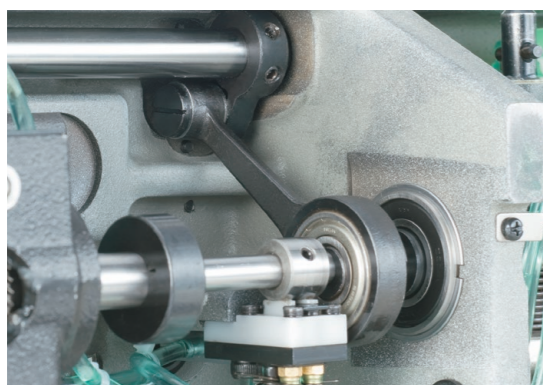

上送布与下送布的比率可以调节

上送布的送布量固定, 下送布调整后, 就能变换上下送布量的比率, 防止缝制错位。

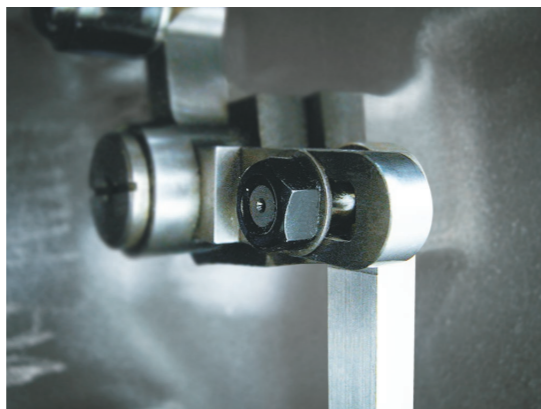

新装置带来的高工作效率

新的切线装置

实现了最大缝制长度12mm也能稳定切线

标准配置了2倍水平旋梭

标准配置了通过螺丝即可变更护针量的旋梭。从而使护针的调整变得更为简便, 可起到防止跳针以及减少针尖的磨损。

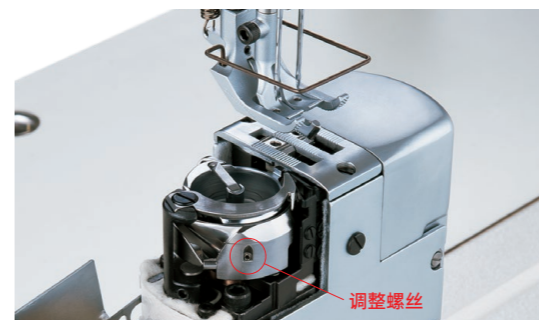

新采用的新型供油装置

不会产生回油的新装置。即使在低速运转的时候也能稳定的供油。对旋梭部分的稳定供油可以缝制出漂亮的线迹。

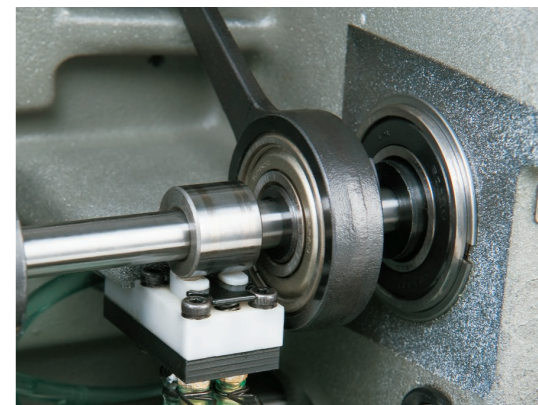

双倍张力调整夹线器

标准配置了使用粗线时高张力缝制的双倍张力调整夹线器

多种功能的六连手动夹线器 (自动切线机型)

自动切线机型配置的六连夹线器可以实现用一个旋钮进行切换面线的标准张力和双倍张力 (提升厚料缝制的对应力), 交互上下量的切换, 针距长度的切换。

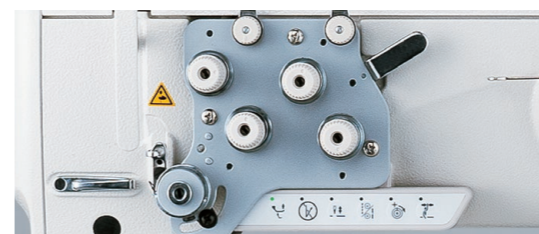

新型的底线卷线装置

底线卷线装置不需要进行常规的卷线开始时手动卷线的动作。仅仅进行设置就可以开始卷线了。



派生机种

粗线规格

PLC-2760L (大旋梭)

PLC-2760采用的专用旋梭、挑线杆, 对应#0粗线的缝制, 使用粗线时, 采用专用的上下送布量轨。

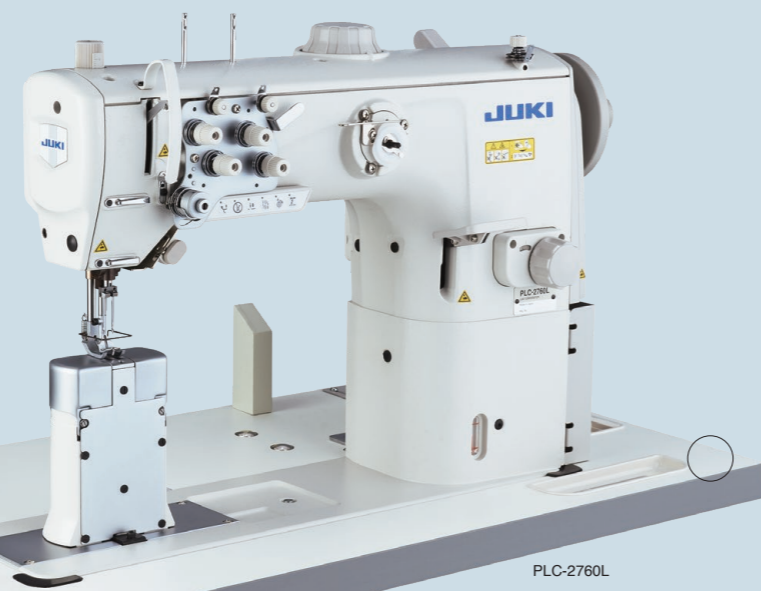

PLC-2760L

单针停针装置

PLC-2765 (大旋梭)

通过单针停针装置, 在缝制沙发转角部分时也能得到均匀且优美的线迹。

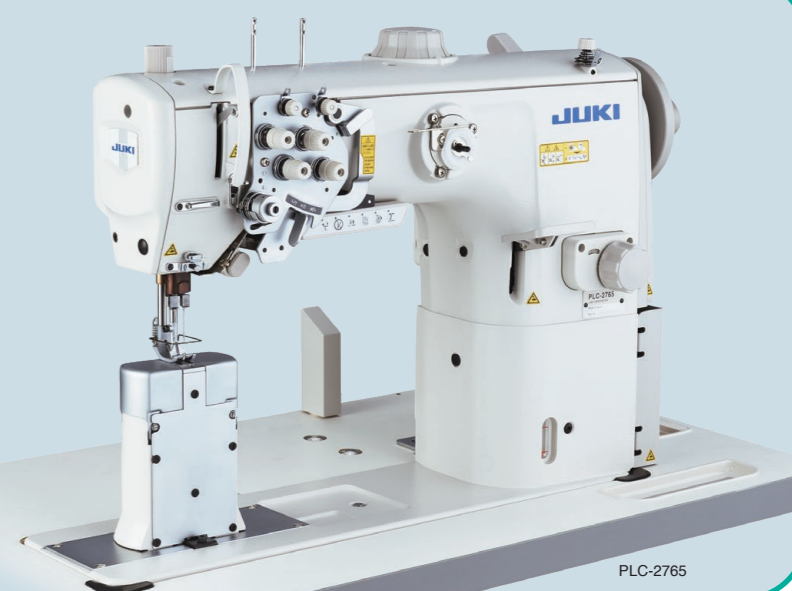
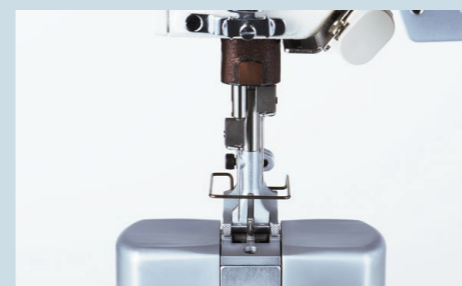

PLC-2765

选购件

吊规H152

品名	编号
吊规(组)	MAH-152010A0
吊规拿放板	40112214
M5固定螺丝	SM6051402TP × 2
M6固定螺丝	SM6061402TP × 2

*安装吊规(组)需要以上所有零件。

膝动开关

品名	编号
膝动开关(组)	40025036
木螺丝	SK3514000SC × 2

出货头部规格与选购件的组合

- ①AK装置 : [40138572]
 ②BT/DL(带手动按钮) : [40138898]
 ③AK/BT/DL装置(带手动按钮) : [40138573]

	出货头部装置				针位尺寸 (mm)	对应选购件 (可以加装)
	AK装置	BT装置	DL装置	手动SW		
PLC-2710	—	—	—	—	—	① or ③
	○	—	—	—	—	②
	○	○	○	○	—	—
PLC-2710-7	○	○	○	○	—	—
PLC-2760	—	—	—	—	6/8/10/12	① or ③
	○	—	—	—	6/8/10/12	②
	○	○	○	○	6/8/10/12	—
PLC-2760-7	○	○	○	○	6/8/10/12	—

针位零件一览表

单针

PLC-2710(N)S(-7)	●	● 只有PLC-2710(N)S-7	●	—	●	●	●	●	—	●	—			
PLC-2710NM(-7)	●	●	—	●	●	●	●	—	●	—	●			
部位	针板		送布牙		压脚足(组)		送布足(组)		送布台盖板		侧面盖板F(组)		侧面盖板A(组)	
形状														
品番	●40130068 ●40250763	●40130067 ●40271633 (12mm)	●40130061	—	●40250794	●4017286	●10712552 ●10711653	●40250798	●40129979 ●40250772	●40134098	—	●40134097	—	●40250769

双针

PLC-2760(N)S(-7)	●	● 只有PLC-2710(N)S-7	—	●	—	—	●
PLC-2760NM(-7)	●	●	—	—	—	—	●
PLC-2760L	—	—	●	—	●	—	—
PLC-2765	●	—	—	●	—	—	—
部位	针板			送布牙			针套(组)
形状							
编号	6mm ●40131017 ●40250777	●40130927 ●40271629 (12mm)	—	—	—	—	●40038778 ●40218728
8mm	●40131016 ●40250746	●40130908 ●40271630 (12mm)	—	—	—	—	●40038776 ●40216775
10mm	●40130065 ●40250824	●40130064 ●40271631 (12mm)	●40130066	●40130062	●40130063	—	●40038774 ●40218701
12mm	●40131018 ●40271157	●40130928 ●40271632 (12mm)	—	●40130926	—	—	●40038772 ●40231869

PLC-2760(N)S(-7)	—	—	●	●	—	●	—
PLC-2760NM(-7)	—	—	●	●	—	—	●
PLC-2760L	—	—	●	—	●	●	—
PLC-2765	●	●	●	●	—	●	—
部位	针套左(组)	针套右(组)	中心导板压脚足(组)	导板送布足(组)		侧面盖板(组)	
形状							
编号	6mm —	—	●40038810 ●40038810	●40038854 ●40038854	—	●40134017	— ●40250781
8mm	●40062043	●40062041	●40038808	●40038852	—	●40134018	—
10mm	●23023856	●23021355	●40038806	●40038850	●40039271	●40134019	— ●40250826
12mm	—	—	●40038802	●40038848	—	●40134020	—
—	—	—	●40038802	●40095750	—	—	●40271160

机种表示

头部

单针(无自动切线)

规格区分	编号	自动抬压脚区分	编号
标准(2.0倍旋梭)	S	无	—
小旋梭式样(1.6倍旋梭)	M	带AK装置(踏板式)	B

PLC2710

缝制区分	编号	装置区分	编号
标准	—	无	—
厚料	N	BT·DL装置(手动SW)	/BT/DL

※标准“—”只能选择式样区分的标准“S”。
 ※BT·DL装置对应AK装置

单针(自动切线)

自动抬压脚区分	编号
带AK装置(踏板式)	B

PLC2710 70BB

缝制区分	编号	规格区分	编号
标准	—	标准(2.0倍旋梭)	S
厚料	N	小旋梭式样(1.6倍旋梭)	M

※标准“—”只能选择式样区分的标准“S”。

双针(无自动切线)

压脚足区分	编号	自动抬压脚区分	编号
带导向器	A	无	—
—	—	带AK装置(踏板式)	B

PLC2760 A

缝制区分	编号	规格区分	编号	针幅区分	编号	装置区分	编号
标准	—	标准(2.0倍旋梭)	S	6mm	B	无	—
厚料	N	小旋梭式样(1.6倍旋梭)	M	8mm	C	BT·DL装置(手动SW)	/BT/DL
—	—	粗线	L	10mm	D	—	—
—	—	—	—	12mm	E	—	—

※标准“—”只能选择式样区分的标准“S”。
 ※粗线式样(L型)只有8mm/10mm。
 ※BT·DL装置对应AK装置

双针(带自动切线)

PLC2760 A70BB

缝制区分	编号	规格区分	编号	针幅区分	编号	压脚足区分	编号	自动抬压脚区分	编号
标准	—	标准(2.0倍旋梭)	S	6mm	B	带导向器	A	带AK装置(踏板式)	B
厚料	N	小旋梭式样(1.6倍旋梭)	M	8mm	C	—	—	—	—
—	—	—	—	10mm	D	—	—	—	—
—	—	—	—	12mm	E	—	—	—	—

※标准“—”只能选择式样区分的标准“S”。

双针单针停针功能(无自动切线)

PLC2765S A

针幅区分	编号	压脚足区分	编号	自动抬压脚区分	编号	装置区分	编号
8mm	C	带导向器	A	无	—	无	—
10mm	D	—	—	带AK装置(踏板式)	B	BT·DL装置(手动SW)	/BT/DL

※BT·DL装置对应AK装置

电装

SC922B

电控箱区分	编号
单相 200~240V	U

操作面板

CP18C
CP180C