

TL2200QVP

Uživatelská příručka pro regulátor stehů

Obsah

Použití dotykové obrazovky

Funkce obrazovky	3
Vzhled obrazovky hlavní nabídky	3
Kontrolka zeleného světla	4
Režim manuálního stehu.....	4
Maximální rychlost / Režim manuálního stehu.....	4
Maximální předvolby / Režim manuálního stehu	4
Tlačítko aktualizace maximální předvolby	5
Tlačítko výběru maximálních předvoleb	5
Pozice zastavení jehly.....	5
Jehla nahoru/dolů	5
Stehovací režim stehu	6
Rychlost stehování / Režim stehování stehu.....	6
Předvolba stehování / Režim stehování stehu	6
Odstřížení nitě.....	6
Vzhled obrazovky nastavení.....	7
Osvětlení jehly.....	7
Světla rukojetí	7
Nástroje obrazovky	8
Kalibrace obrazovky	8
Režim rámu	9
Úroveň jasu	9
Režim pedálu.....	9
Firmware	9
Nastavení přepnutí nožního pedálu.....	10
Pouze odstříhnout nit	10
Jednoduchý steh (bez ustříhnutí).....	10
Odstřížení jednoduchého stehu	10
Odstřížení dvojitého stehu	11
Odstřížení trojitého stehu	11
Vypnutí nožního pedálu	11
Jazyk.....	12

Funkce obrazovky

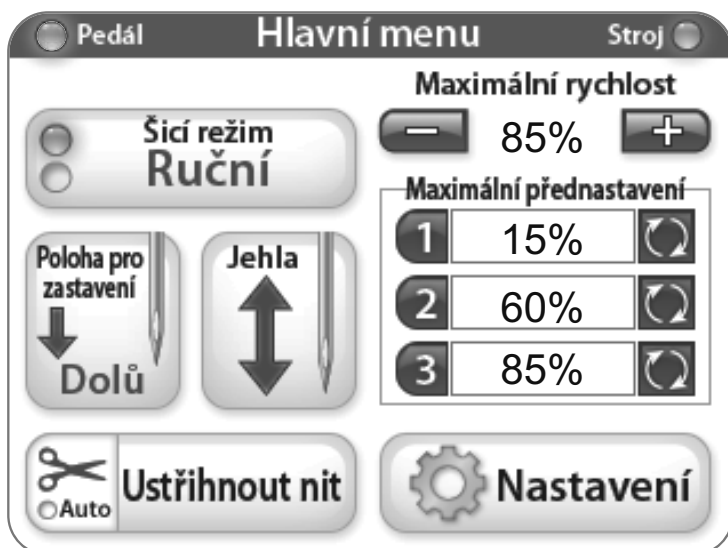
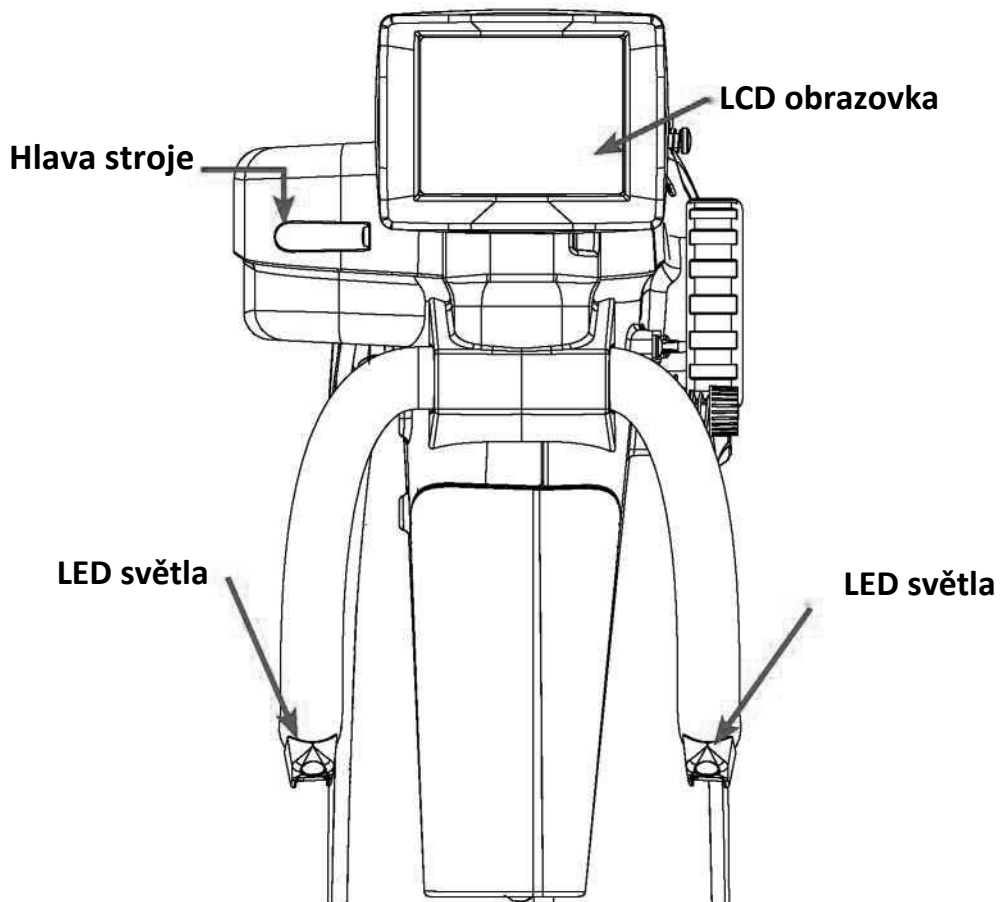

Stroj na patchwork Juki Quilt Virtuoso Pro má 3,5" palcovou dotykovou obrazovku namontovanou k hlavě stroje.

Každý režim stehu lze přepínat pomocí stisknutí tlačítka Stitch Mode (režim stehu) aktuálně zobrazený v manuálním režimu. K dispozici jsou dvě různá nastavení a můžete si vybrat a najít správný režim stehu pro projekt, na kterém pracujete.

Aktivní režim stehu (Baste nebo Manuální) je signalizován rozsvícenou modrou kontrolkou na levé straně tlačítka MODE (REŽIM).

Použití dotykové obrazovky

Dotykové menu obrazovky stroje



Kontrolka zeleného světla

"Zelená" signalizuje, že obrazovka je v režimu ovládání rámu řídky.



"Zelená" signalizuje, že obrazovka je v režimu nožního ovládání pedálu.

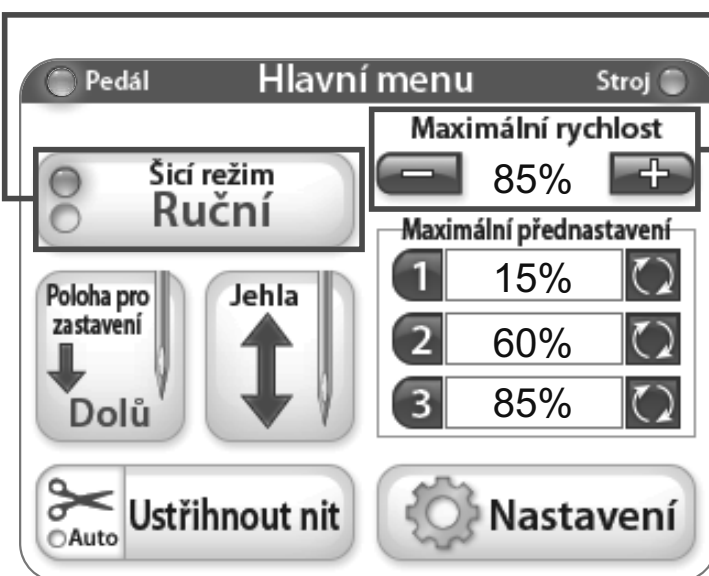

Režim manuálního stehu

Tento režim ovládá rychlost, kterou stroj vytváří stehy skrze nožní pedál. To znamená, že rychlost stehu se zvyšuje a snižuje na základě toho, jak je nožní pedál stlačen, až do nastavené maximální rychlosti v procentech.

Maximální rychlost / Manuální režim stehu

Tento značí maximální rychlost SPM (počet stehů za minutu), kterou bude stroj šít při plném stlačení pedálu (tzn. maximální rychlost stroje = 2200 SPM, při 50% stroj bude šít rychlostí 1100SPM). Pokud stisknete tlačítko "+" nebo "-", můžete zvýšit nebo snížit rychlost jehly v 5% přírůstcích až do 100%.

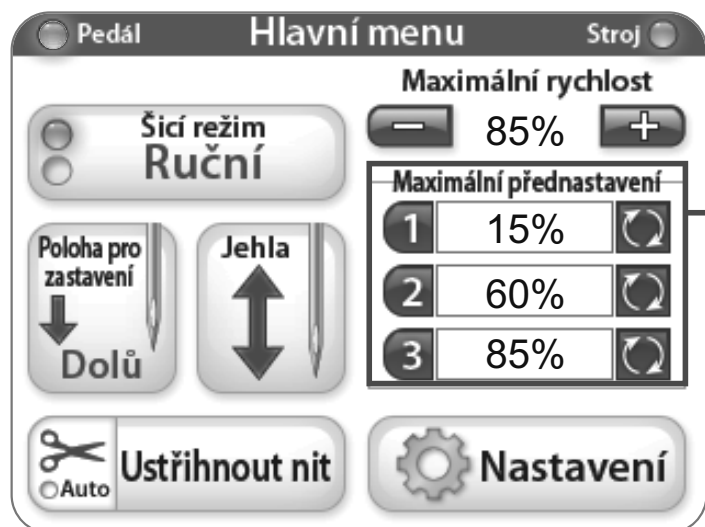

Maximální Předvolby / Manuální režim stehu

Maximální předvolby vám umožňují ukládat a přecházet mezi běžně používanými maximálními nastaveními rychlosti.

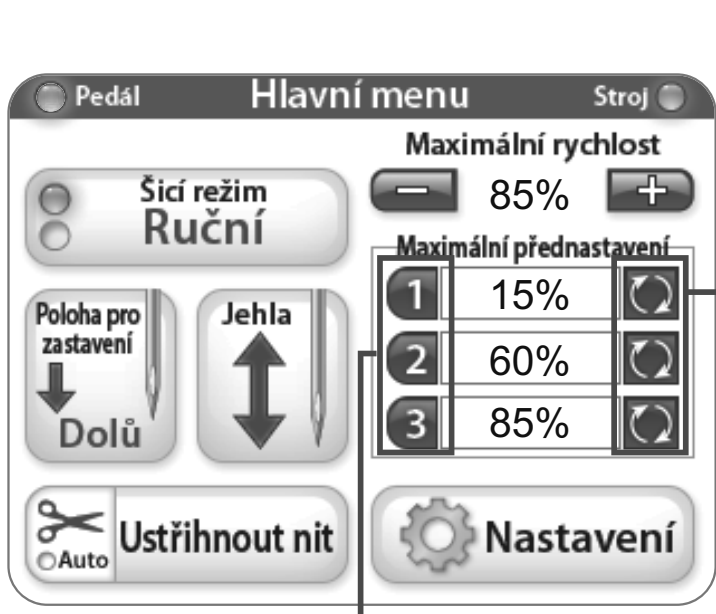

Tlačítko aktualizace maximální předvolby

Tato tlačítka ukládají hodnotu aktuální maximální rychlosti jako předvolbu.

Tlačítko pro výběr maximálních předvoleb

Met deze knoppen wordt de opgeslagen waarde ingesteld als de maximale snelheid.

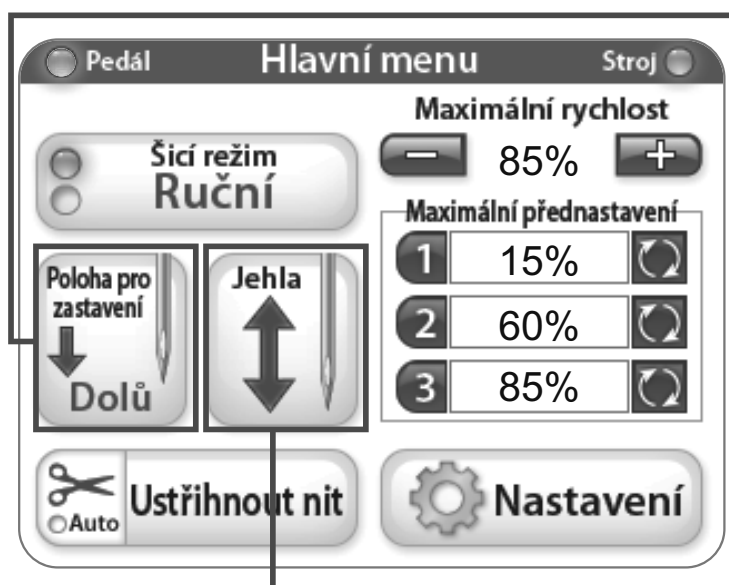

Naald Stop

Tlačítko koncové pozice jehly přepíná na standardní pozici zastavení jehly. Obrázek na tlačítku signalizuje klidové polohy jehly když stroj přestane šít.

Jehla nahoru/dolů

Stisknutím tlačítka se jehla otočí nahoru a dolů, když stroj není v chodu. Toto nemá vliv na výchozí pozici jehly.

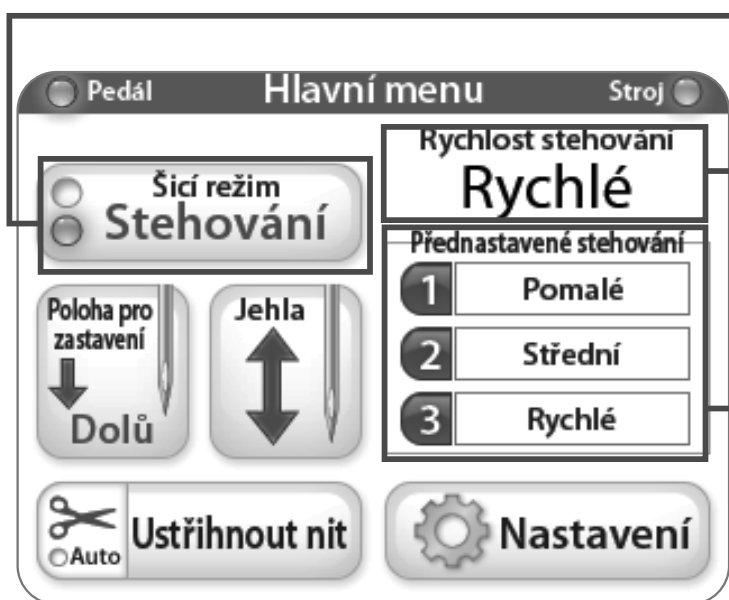

Baste - režim stehování

Při provozu v režimu stehování stroj stehuje v pravidelných intervalech.

Rychlost stehování / Režim stehování

Toto je aktuálně zvolená předvolba stehování.

Předvolba stehování / Režim stehování

Toto jsou možnosti pro rychlost stehování stehů.

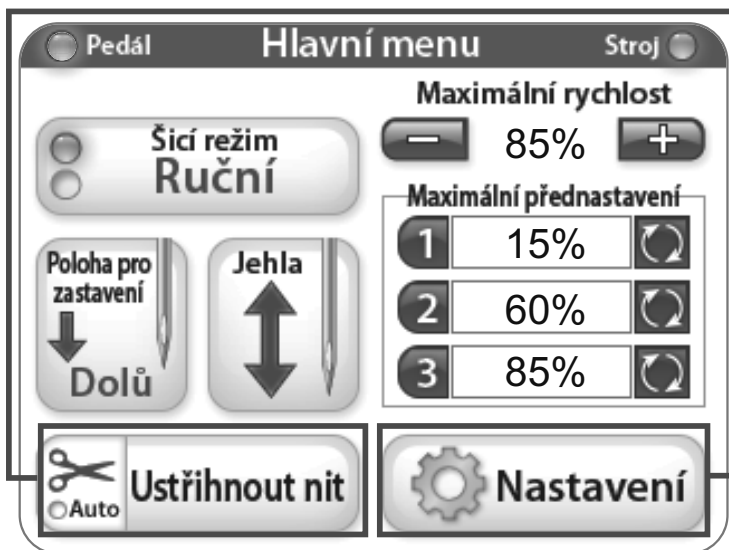

Odstříhnout nit

Stiskněte okolí tlačítka "Cut Thread" - odstříhnout nit pokud chcete odstříhnout nit. Pro aktivaci "Funkce automatického odstřížení" stiskněte část s nůžkami na tlačítku "Cut Thread - odstříhnout nit" (světelná kontrolka "Auto" se změní na modrou). Pokud je tato funkce aktivní, odřez nitě bude automaticky odstříhávat nit pokaždé, když se stroj zastaví.

Nastavení

Tlačítko "Nastavení" aktivuje nastavení obrazovky. Pro více informací viz strana 7.



Nastavení

Nabídka "Nastavení" zpřístupňuje přidavné funkce stroje.

Osvětlení jehly

Pokud je stisknuto tlačítko "Osvětlení jehly", světlo zadní tyče jehly přepíná mezi On - Zapnuto nebo Off - vypnuto.



Světla držadla

Stisknutí tlačítka "+" nebo "-" umožňuje uživateli nastavit jas světél držadel. Při stisknutí tlačítka "+", modrý čtverec signalizuje hodnotu síly mezi 1 - 5. Na každém držadlu jsou 3 LED světla. Stiskněte tlačítko off - vypnout pro vypnutí LED světél držadel.

Hlavní nabídka

Stiskněte tlačítko "Hlavní nabídky" k navrácení do hlavní nabídky.



Nástroje

Stisknutím tlačítka "Nástroje" se zobrazí obrazovka s nástroji s dalšími možnostmi. Pro více informací viz níže.

Přepínač nožního pedálu

Stisknutím tlačítka "Přepínač nožního pedálu" se zobrazí obrazovka přepínače nožního pedálu s dalšími možnostmi. Pro více informací viz strana 10.

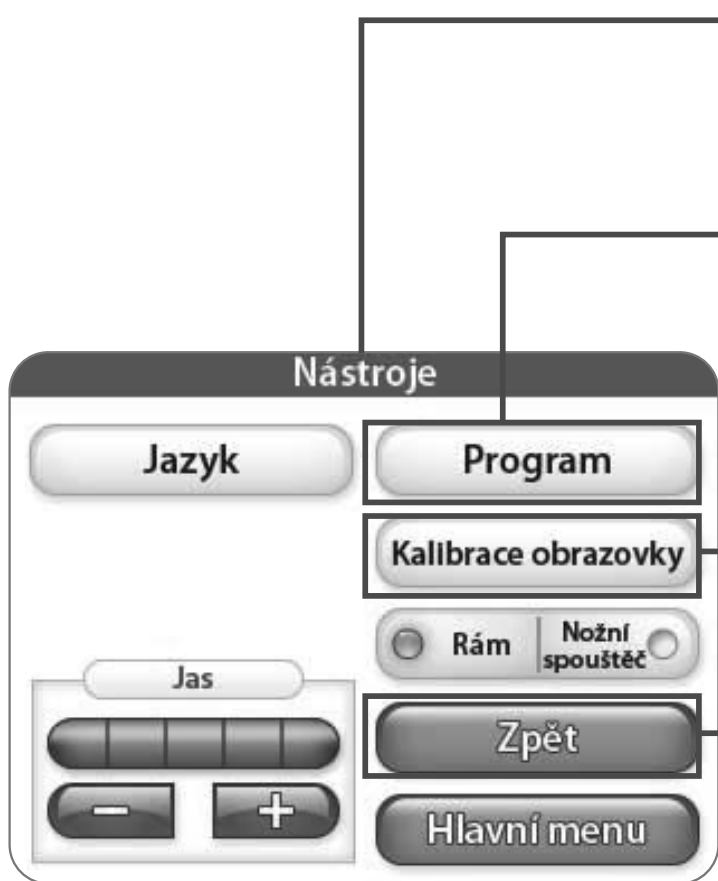

Nástroje

Nabídka "Nástroje" zpřístupňuje přídavné funkce stroje.

Firmware

Stisknutím tlačítka "Firmware" se zobrazí informace o systémovém firmwaru. Pro více informací viz strana 9.

Kalibrace obrazovky

Stiskněte tlačítka "Kalibrace obrazovky" pro recalibraci dotykové obrazovky. Použijte vhodný předmět jako například víčko pera pro dotyk malého čtverce, který se objeví na obrazovce. Následujte tento postup dokud se nedotknete všech čtverců. Po dokončení této operace zůstane obrazovka černá dokud se nedotknete pravého dolního rohu obrazovky pro návrat do hlavní nabídky.

Zpět

Stisknutím tlačítka "Back-Zpět" vás automaticky vrátí na předchozí obrazovku.



Nastavení rámu

Pokud je kontrolka "rámu" rozsvícená, LCD hlavní nabídka zobrazí možnosti pro nastavení a provoz držadla rámu.

Jas

Stisknutí tlačítka "+" nebo "-" vám umožňuje nastavit jas vaší obrazovky. Stiskněte tlačítko "+" pro zvýšení jasu a tlačítko "-" pro snížení jasu.



Režim pedálu

Pokud je kontrolka "pedálu" rozsvícená, LCD hlavní nabídka zobrazí možnosti pro nastavení a provoz spouštěcí plošiny nožního pedálu.

Hlavní nabídka

Stisknutím tlačítka "Main Menu - hlavní nabídka" se zobrazí obrazovka hlavní nabídky.



Firmware

Tato obrazovka zobrazuje verzi firmware pro LCD obrazovku a regulátor.

Zpět

Stisknutí tlačítka "Back - zpět" vás automaticky vrátí zpět na předchozí obrazovku.

Hlavní nabídka

Stisknutím tlačítka "Main Menu - hlavní nabídka" se zobrazí obrazovka hlavní nabídky.



Nastavení přepínače nožního pedálu

Nastavení obsažené v této nabídce jsou funkce, které mohou být přiděleny funkci stisku paty na nožním pedálu.

Pouze odstříhnout nit

Funkce stisku paty provede ustříhnutí jehly.

Popis aktuálního nastavení

Nastavení aktuálního nastavení je zobrazeno zde.



Jednoduchý steh (bez odstříhávání)

Funkce stisku paty provede jednoduchý steh.

Hlavní nabídka

Stisknutím tlačítka "Main Menu - hlavní nabídka" se zobrazí obrazovka hlavní nabídky.

Zpět

Stisknutí tlačítka "Back - zpět" vás automaticky vrátí zpět na předchozí obrazovku.



Odstříhnutí jednoduchého stehu

Funkce stisku paty provede jednoduchý steh a poté odstříhne nit.



Ustříhnutí dvojitého stehu

Funkce stisku paty provede dva stehy a poté ustříhne nit.



Ustříhnutí trojitého stehu

Funkce stisku paty provede tři stehy a poté ustříhne nit.



Vypínač nožního pedálu

Funkce stisku paty je vypnutá.

Hlavní nabídka

Stisknutí tlačítka "Main Menu - hlavní nabídka" zobrazí obrazovku hlavní nabídky.

Zpět

Stisknutí tlačítka "Back - zpět" vás automaticky vrátí na předchozí obrazovku.



Jazyk

Stisknutím tlačítka "Language" jazyk se otevře okno s nabídkou jazyků. Více k změně jazyků naleznete na stránce 12.



Jazyk

Z této nabídky si můžete vybrat požadovaný jazyk.