

# ***MANUEL SIMPLIFIE***



# 1. OPERATIONS DE BASE DE LA MACHINE

Interrupteur d'alimentation sur marche

Ecran de sélection de configuration de couture

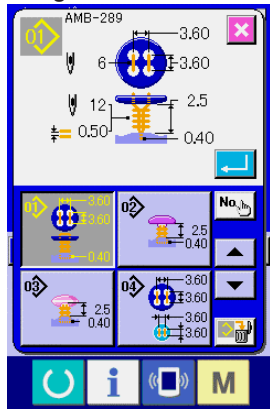

Ecran de réglage du chargeur de bouton

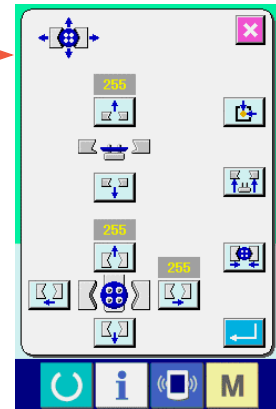

Saisie des points de pénétration de l'aiguille et vérification avec l'écran de mouvement étape par étape

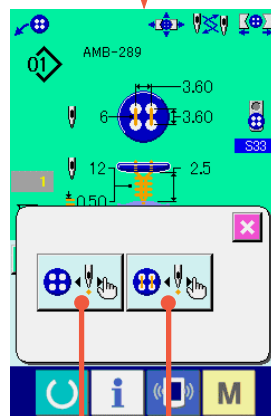

Départ de la couture

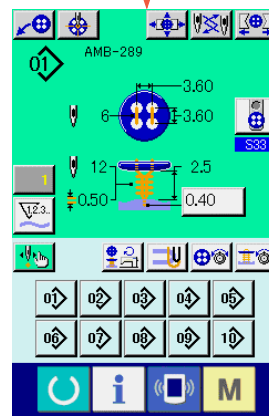

Mode de définition des points de pénétration  
Les points de pénétration de l'aiguille nécessaires sont définis dans l'ordre.

Mode de mouvement de couture étape par étape  
Les points de pénétration de l'aiguille sont saisis pendant l'exécution de la couture.

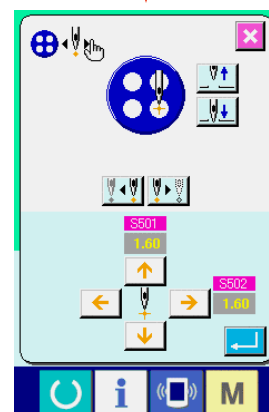
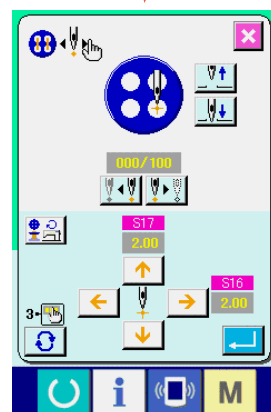

## <Explication de l'affichage lors d'une couture indépendante>

### 1) Ecran de saisie

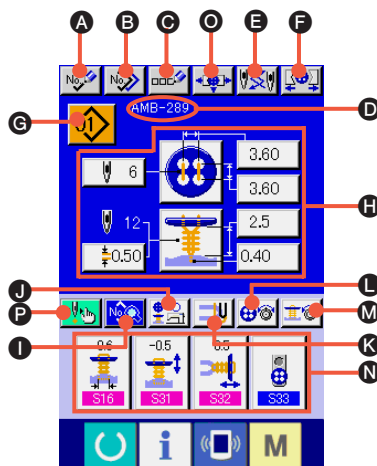

Symbole	Affichages	Description
<b>A</b>	Bouton MEMORISATION DE NOUVELLE CONFIGURATION	Affiche l'écran de mémorisation de nouveau numéro de configuration. → Voir " <a href="#">21. MEMORISATION DE NOUVELLE CONFIGURATION DE COUTURE</a> " à la section Utilisation du MANUEL D'UTILISATION.
<b>B</b>	Bouton COPIE DE CONFIGURATION	Affiche l'écran de copie de configuration de couture. → Voir " <a href="#">22. COPIE DE CONFIGURATION DE COUTURE</a> " à la section Utilisation du MANUEL D'UTILISATION.
<b>C</b>	Bouton ATTRIBUTION DE NOM A UNE CONFIGURATION	Affiche l'écran de saisie de nom de configuration de couture. → Voir " <a href="#">5. ATTRIBUTION DE NOM A UNE CONFIGURATION</a> " à la section Utilisation du MANUEL D'UTILISATION.
<b>D</b>	Affichage NOM DE CONFIGURATION	Affiche le nom saisi pour la configuration de couture.
<b>E</b>	Bouton CHANGEMENT D'AIGUILLE	Ce bouton permet d'exécuter le repérage de l'origine, d'abaisser l'aiguille et d'afficher l'écran de changement d'aiguille. → Voir " <a href="#">33. CHANGEMENT DE L'AIGUILLE</a> " à la section Utilisation du MANUEL D'UTILISATION.
<b>F</b>	Bouton FERMETURE/OUVERTURE DU MANDRIN	Ce bouton permet de fermer/ouvrir le mandrin. Le mandrin reste ouvert tant que le bouton est enfoncé.
<b>G</b>	Bouton SELECTION DE CONFIGURATION	Le numéro de configuration actuellement sélectionné est affiché sur ce bouton. Lorsqu'on appuie sur ce bouton, l'écran de changement de numéro de configuration s'affiche. → Voir " <a href="#">4. EXECUTION DE LA SELECTION DU NUMERO DE CONFIGURATION</a> " à la section Utilisation du MANUEL D'UTILISATION.
<b>H</b>	Affichage CONTENU DE LA CONFIGURATION	Affiche le contenu de la configuration mémorisée sur le numéro de configuration actuellement sélectionné. Les différentes sections de l'affichage sont des boutons qui peuvent être changés. Le contenu de l'affichage dépend de la méthode de couture. * Couture de boutons plats/attache entourée avec point invisible → Voir " <a href="#">7. SAISIE DES DONNEES DE COUTURE DE BOUTONS AVEC POINT INVISIBLE (BOUTONS A QUEUE ET BOMBES)</a> " à la section Utilisation du MANUEL D'UTILISATION. et " <a href="#">8. SAISIE DES DONNEES DE COUTURE DE BOUTONS AVEC POINT INVISIBLE (BOUTONS PLATS)</a> " à la section Utilisation du MANUEL D'UTILISATION. * Couture de boutons plats directement sur le tissu. → Voir " <a href="#">9. SAISIE DES DONNEES DE COUTURE DE BOUTONS PLATS DIRECTEMENT SUR LE TISSU</a> " à la section Utilisation du MANUEL D'UTILISATION. * Couture de boutons plats avec point invisible → Voir " <a href="#">10. SAISIE DES DONNEES DE COUTURE DE BOUTONS PLATS AVEC POINT INVISIBLE</a> " à la section Utilisation du MANUEL D'UTILISATION. * Contre-boutons/boutons de fixation → Voir " <a href="#">11. SAISIE DES DONNEES DE COUTURE DE CONTRE-BOUTONS/BOUTONS DE FIXATION</a> " à la section Utilisation du MANUEL D'UTILISATION. * Entourage d'attache de bouton → Voir " <a href="#">12. SAISIE DES DONNEES D'ENTOURAGE D'ATTACHE DE BOUTON</a> " à la section Utilisation du MANUEL D'UTILISATION.
<b>I</b>	Bouton CHANGEMENT DES DONNEES DE COUTURE	Affiche l'écran de la liste des données de couture. → Voir " <a href="#">20. CHANGEMENT DES DONNEES DE COUTURE</a> " à la section Utilisation du MANUEL D'UTILISATION.
<b>J</b>	Bouton VITESSE DE COUTURE	Affiche l'écran de saisie de vitesse de couture. Permet de changer la vitesse de couture de la machine pour la couture des boutons et l'entourage d'attache de bouton. → Voir " <a href="#">15. SAISIE DE LA VITESSE DE COUTURE DE LA MACHINE</a> " à la section Utilisation du MANUEL D'UTILISATION.
<b>K</b>	Bouton SAISIE DES DONNEES DE FIL DE FIXATION	Affiche l'écran de saisie des données de fil de fixation. Cet écran ne s'affiche que lors de la couture de boutons plats/attache entourée avec point invisible ou de boutons plats avec point invisible lorsque la saisie des données de fil de fixation est possible. → Voir " <a href="#">16. SAISIE DES DONNEES DE FIL DE FIXATION</a> " à la section Utilisation du MANUEL D'UTILISATION.
<b>L</b>	Bouton SAISIE DE TENSION DU FIL DE COUTURE DE BOUTON	Affiche l'écran pour la saisie de la tension du fil de couture de bouton. → Voir " <a href="#">17. SAISIE DE LA TENSION DU FIL DE COUTURE DE BOUTON</a> " à la section Utilisation du MANUEL D'UTILISATION.
<b>M</b>	Bouton SAISIE DE TENSION DU FIL D'ENTOURAGE	Affiche l'écran pour la saisie de la tension du fil d'entourage. Cet écran ne s'affiche que lors de la couture de boutons plats/attache entourée avec point invisible ou l'entourage d'attaches de bouton. → Voir " <a href="#">18. SAISIE DE LA TENSION DU FIL D'ENTOURAGE</a> " à la section Utilisation du MANUEL D'UTILISATION.
<b>N</b>	Bouton PERSONNALISATION	Les données de couture les plus fréquemment utilisées peuvent être affectées à quatre boutons. Lorsqu'on appuie sur l'un de ces boutons, l'écran de modification des données de couture qui lui sont affectées s'affiche. → Voir " <a href="#">35. PERSONNALISATION DE L'ECRAN DE SAISIE</a> " à la section Utilisation du MANUEL D'UTILISATION.
<b>O</b>	Bouton REGLAGE DU MANDRIN	Affiche l'écran de réglage du mandrin. → Voir " <a href="#">23. REGLAGE DU MANDRIN</a> " à la section Utilisation du MANUEL D'UTILISATION.
<b>P</b>	Bouton COUTURE ETAPE PARETAPE	Lorsqu'on appuie sur ce bouton, l'écran de couture étape par étape permettant la saisie et la vérification des points de pénétration de l'aiguille s'affiche. → Voir " <a href="#">25. SAISIE ET VERIFICATION DES DONNEES AVEC UN MOUVEMENT ETAPE PAR ETAPE</a> " à la section Utilisation du MANUEL D'UTILISATION.

## 2) Ecran de couture

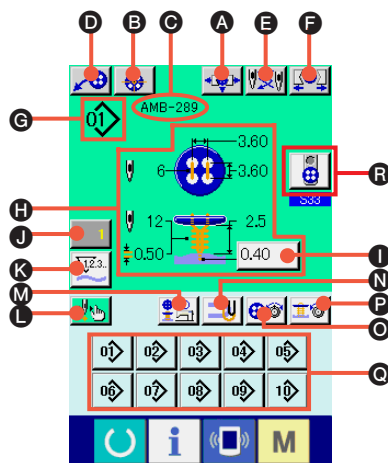

Symbole	Affichages	Description
<b>A</b>	Bouton REGLAGE DU MANDRIN	Affiche l'écran de réglage du mandrin. → Voir " <a href="#">23. REGLAGE DU MANDRIN</a> " à la section Utilisation du MANUEL D'UTILISATION.
<b>B</b>	Bouton CENTRAGE DU BOUTON	N'est pas affiché à l'état initial. → Voir " <a href="#">24. CENTRAGE DU BOUTON</a> " à la section Utilisation du MANUEL D'UTILISATION.
<b>C</b>	Affichage NOM DE CONFIGURATION	Affiche le nom de configuration spécifié dans les données de configuration pendant la couture.
<b>D</b>	Bouton MOUVEMENT DU CHARGEUR	Lorsqu'on appuie sur ce bouton, le chargeur fonctionne et met le bouton en place sur le mandrin.
<b>E</b>	Bouton CHANGEMENT D'AIGUILLE	Ce bouton permet d'abaisser l'aiguille et d'afficher l'écran de changement d'aiguille. → Voir " <a href="#">33. CHANGEMENT DE L'AIGUILLE</a> " à la section Utilisation du MANUEL D'UTILISATION.
<b>F</b>	Bouton FERMETURE/OUVERTURE DU MANDRIN	Ce bouton permet de fermer/ouvrir le mandrin. Le mandrin reste ouvert tant que le bouton est enfoncé.
<b>G</b>	Affichage N° DE CONFIGURATION	Affiche le numéro de configuration pendant la couture.
<b>H</b>	Affichage CONTENU DE LA CONFIGURATION	Affiche le contenu de la configuration mémorisée sur le numéro de configuration pendant la couture. Le contenu de l'affichage dépend de la méthode de couture. Le pas du point invisible ne peut être saisi que sur l'écran de couture.
<b>I</b>	Bouton SAISIE DU PAS DU POINT INVISIBLE	Permet de saisir le pas du point invisible. * Ce bouton ne s'affiche que lors de la couture de boutons plats/attache entourée avec point invisible ou de boutons plats avec point invisible.
<b>J</b>	Bouton de CHANGEMENT VALEUR COMPTEUR	La valeur du compteur actuelle est affichée sur ce bouton. Lorsque l'on appuie sur ce bouton, l'écran de changement de la valeur du compteur est affiché. → Voir " <a href="#">31. UTILISATION DU COMPTEUR</a> " à la section Utilisation du MANUEL D'UTILISATION.
<b>K</b>	Bouton de PASSAGE COMPTEUR	L'affichage de compteur couture / compteur du nombre de pièces peut être changée. → Voir " <a href="#">31. UTILISATION DU COMPTEUR</a> " à la section Utilisation du MANUEL D'UTILISATION.
<b>L</b>	Bouton COUTURE ETAPE PAR ETAPE	Lorsqu'on appuie sur ce bouton, l'écran de couture étape par étape permettant la saisie et la vérification des points de pénétration de l'aiguille s'affiche. → Voir " <a href="#">25. SAISIE ET VERIFICATION DES DONNEES AVEC UN MOUVEMENT ETAPE PAR ETAPE</a> " à la section Utilisation du MANUEL D'UTILISATION.
<b>M</b>	Bouton VITESSE DE COUTURE	Affiche l'écran de saisie de vitesse de couture. Permet de changer la vitesse de couture de la machine pour la couture des boutons et l'entourage d'attache de bouton. → Voir " <a href="#">15. SAISIE DE LA VITESSE DE COUTURE DE LA MACHINE</a> " à la section Utilisation du MANUEL D'UTILISATION.
<b>N</b>	Bouton SAISIE DES DONNEES DE FIL DE FIXATION	Affiche l'écran de saisie des données de fil de fixation. Cet écran ne s'affiche que lors de la couture de boutons plats/attache entourée avec point invisible ou de boutons plats avec point invisible lorsque la saisie des données de fil de fixation est possible. → Voir " <a href="#">16. SAISIE DES DONNEES DE FIL DE FIXATION</a> " à la section Utilisation du MANUEL D'UTILISATION.
<b>O</b>	Bouton SAISIE DE TENSION DU FIL DE COUTURE DE BOUTON	Affiche l'écran pour la saisie de la tension du fil de couture de bouton. → Voir " <a href="#">17. SAISIE DE LA TENSION DU FIL DE COUTURE DE BOUTON</a> " à la section Utilisation du MANUEL D'UTILISATION.
<b>P</b>	Bouton SAISIE DE TENSION DU FIL D'ENTOURAGE	Affiche l'écran pour la saisie de la tension du fil d'entourage. Cet écran ne s'affiche que lors de la couture de boutons plats/attache entourée avec point invisible ou l'entourage d'attaches de bouton. → Voir " <a href="#">18. SAISIE DE LA TENSION DU FIL D'ENTOURAGE</a> " à la section Utilisation du MANUEL D'UTILISATION.
<b>Q</b>	Bouton DIRECT	Permet de changer le numéro de configuration par celui qui est mémorisé sur le bouton. → Voir " <a href="#">36. PERSONNALISATION DE L'ECRAN DE COUTURE</a> " à la section Utilisation du MANUEL D'UTILISATION.
<b>R</b>	Bouton SELECTION DU CHARGEUR DE BOUTON	Le chargeur actuellement sélectionné est affiché sur le bouton. En appuyant sur le bouton, il est possible de changer l'état du chargeur de bouton.

## 2. PROCEDURE DE MISE EN PLACE DE L'ARTICLE A COUDRE

### <Pour la couture de boutons plats/attache entourée avec point invisible ou de boutons plats avec point invisible>

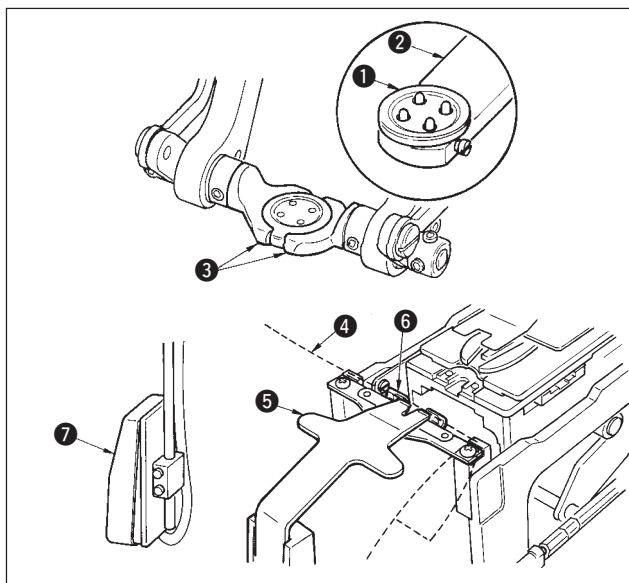

Placer le bouton **1** sur le chargeur de bouton **2** et appuyer sur l'arrière de la pédale pour insérer le bouton dans le mandrin de bouton **3**. (Si le chargeur de bouton n'est pas utilisé, insérer le bouton à la main car le mandrin est ouvert par la pression sur l'arrière de la pédale.)

Placer le tissu **4** sur la languette **5** et amener celle-ci en contact avec la butée de languette **6**. (La languette est libérée par la pression sur l'arrière de la pédale.)

Lorsqu'on appuie sur l'avant de la pédale, le mandrin de bouton s'abaisse sur la position de couture où la couture est possible.

\* En sélectionnant le mode de mouvement de la pédale avec le paramètre **UOT** de l'interrupteur logiciel, il est possible de faire descendre le mandrin automatiquement sur la position de couture.

→ Pour plus d'informations sur les paramètres de l'interrupteur logiciel, voir "**32. (2) Liste des paramètres de l'interrupteur logiciel**" à la section Utilisation du MANUEL D'UTILISATION.

La couture commence lorsqu'on place l'interrupteur de départ **7** sur marche.

### <Pour la couture de boutons plats directement sur le tissu>

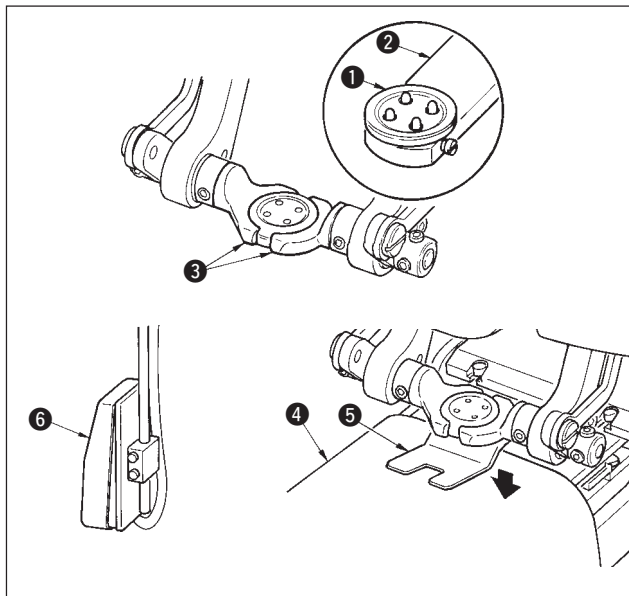

Placer le bouton **1** sur le chargeur de bouton **2** et appuyer sur l'arrière de la pédale pour insérer le bouton dans le mandrin de bouton **3**. (Si le chargeur de bouton n'est pas utilisé, insérer le bouton à la main car le mandrin est ouvert par la pression sur l'arrière de la pédale.)

Placer le tissu **4** sous l'aiguille, amener la languette en contact avec la butée de languette et abaisser le presse-tissu **5** en appuyant sur l'avant de la pédale pour immobiliser le tissu. (Lorsqu'on appuie sur l'arrière de la pédale, le presse-tissu remonte.)

Lorsqu'on appuie à nouveau sur l'avant de la pédale, le mandrin de bouton s'abaisse sur la position de couture où la couture est possible.

\* En sélectionnant le mode de mouvement de la pédale avec le paramètre **UOT** de l'interrupteur logiciel, il est possible de faire descendre le mandrin automatiquement sur la position de couture.

→ Pour plus d'informations sur les paramètres de l'interrupteur logiciel, voir "**32. (2) Liste des paramètres de l'interrupteur logiciel**" à la section Utilisation du MANUEL D'UTILISATION.

La couture commence lorsqu'on place l'interrupteur de départ **6** sur marche.

### <Pour les contre-boutons/boutons de fixation>

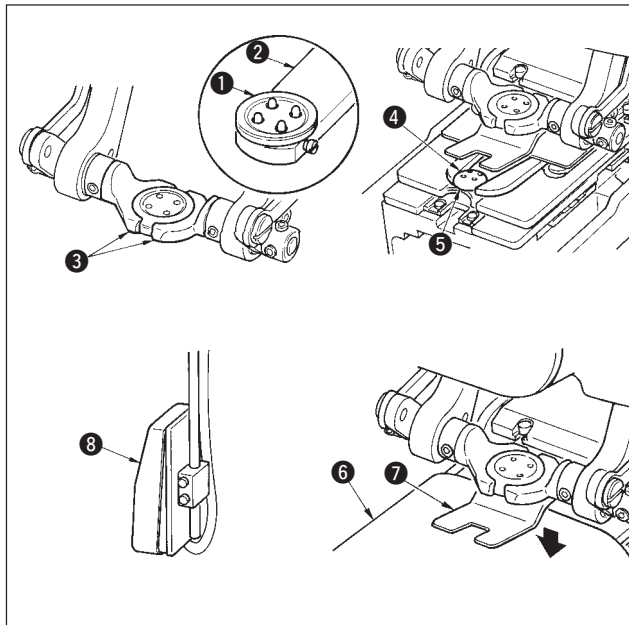

Placer le bouton supérieur **1** dans le chargeur de bouton **2** et appuyer sur l'arrière de la pédale pour insérer le bouton dans le mandrin de bouton **3**. (Si le chargeur de bouton n'est pas utilisé, insérer le bouton à la main car le mandrin est ouvert par la pression sur l'arrière de la pédale.)

Insérer le bouton inférieur **4** sur l'emplacement de bouton **5** de la plaque d'alimentation.

Placer le tissu **6** sous l'aiguille, amener la languette en contact avec la butée de languette et abaisser le presse-tissu **7** en appuyant sur l'avant de la pédale pour immobiliser le tissu. (Lorsqu'on appuie sur l'arrière de la pédale, le presse-tissu remonte.)

Lorsqu'on appuie sur l'avant de la pédale, le mandrin de bouton s'abaisse sur la position de couture où la couture est possible.

\* En sélectionnant le mode de mouvement de la pédale avec le paramètre **UOT** de l'interrupteur logiciel, il est possible de faire descendre le mandrin automatiquement sur la position de couture.

→ Pour plus d'informations sur les paramètres de l'interrupteur logiciel, voir "**32. (2) Liste des paramètres de l'interrupteur logiciel**" à la section Utilisation du MANUEL D'UTILISATION.

La couture commence lorsqu'on place l'interrupteur de départ **8** sur marche.

### 3. SCHEMA DE COUTURE DES BOUTONS PLATS/ATTACHE ENTOUREE AVEC POINT INVISIBLE

Pénétration de l'aiguille dans le bouton

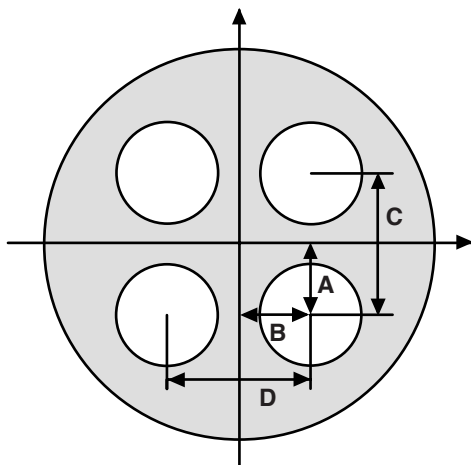

- A **S501** Position du trou du premier point du bouton supérieur (longitudinale)
- B **S502** Position du trou du premier point du bouton supérieur (transversale)
- C **S08** Intervalle des trous du bouton supérieur (longitudinal)
- D **S09** Intervalle des trous du bouton supérieur (transversal)

Pénétration de l'aiguille dans le tissu

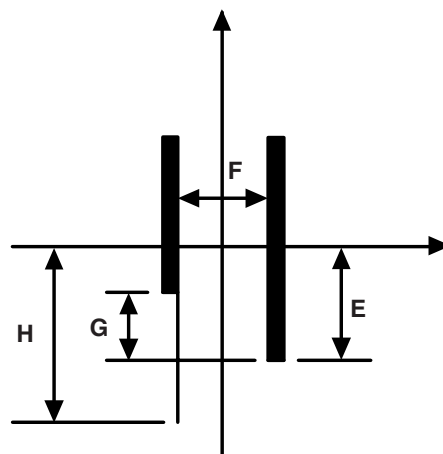

- E **S17** Pas du point invisible
- F **S16** Largeur de point invisible
- G **S14** Compensation de la position inférieure gauche du bouton supérieur
- H **S57** Pas de fil de fixation

Pénétration de l'aiguille d'entourage d'attache

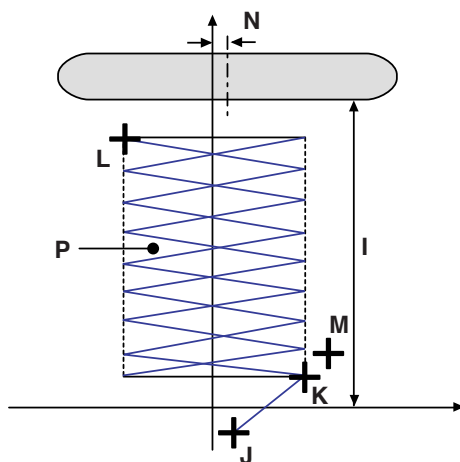























































- I **S26** Hauteur de couture de bouton (entourage d'attache des boutons plats/attache entourée avec point invisible seulement)
- S27** Hauteur de bouton (bouton à queue/bombés)
- J **S510** **S512** Position du point d'attache au début de la couture de l'entourage d'attache de bouton (longitudinale)
- S511** **S513** Position du point d'attache au début de la couture de l'entourage d'attache de bouton (latérale)
- K **S518** Position de départ d'entourage d'attache de bouton
- S516** Largeur des points d'entourage d'attache de bouton (côté droit)
- L **S519** Position supérieure d'entourage d'attache de bouton
- S517** Largeur des points d'entourage d'attache de bouton (côté gauche)
- M **S532** Position du point d'attache à la fin de l'entourage d'attache de bouton (longitudinale)
- S533** Position du point d'attache à la fin de l'entourage d'attache de bouton (transversale)
- N **S506** Compensation globale de la position de maintien du bouton (transversale)
- P **S113** Pas d'entourage d'attache de bouton



**S501** à **S537** permettent de sélectionner les modes de mouvement de couture étape par étape  et  seulement.

## 4. LISTE DES DONNÉES DE COUTURE



















Les données de couture peuvent être saisies dans chacune de 99 configurations allant de la configuration 1 à la configuration 99. Les données de couture pouvant être saisies diffèrent selon la méthode de couture et la forme des points sélectionnées.

N°	Paramètr	Plage de réglage	Unité de modification	Affichage initial	Observations
S01	<b>Méthode de couture</b> Ce paramètre permet de sélectionner la méthode de couture.   : Couture de boutons plats/attache entourée avec point invisible   : Couture de boutons plats avec point invisible   : Entourage d'attache   : Couture de boutons plats directement sur le tissu   : Couture de contre-boutons/boutons de fixation	---	---	  Bouton à 4 trous plats/attache entourée avec point invisible	
S02	<b>Forme des points (couture de boutons plats/attache entourée avec point invisible)</b> Ce paramètre permet de sélectionner la forme des points pour la couture de boutons plats/attache entourée avec point invisible.         	---	---	  Bouton à 4 trous sans points de liaison (longitudinal)	
S03	<b>Forme des points (couture de boutons plats directement sur le tissu)</b> Ce paramètre permet de sélectionner la forme des points pour la couture de boutons plats directement sur le tissu.              	---	---	  Bouton à 4 trous sans points de liaison (longitudinal)	
S04	<b>Forme des points (couture de boutons plats avec point invisible)</b> Ce paramètre permet de sélectionner la forme des points pour la couture de boutons plats avec point invisible.       	---	---	  Bouton à 4 trous sans points de liaison (longitudinal)	
S05	<b>Forme des points (couture de contre-boutons/boutons de fixation)</b> Ce paramètre permet de sélectionner la forme des points pour la couture de contre-boutons/boutons de fixation. * La sélection de la forme pour le bouton inférieur est effectuée avec  .              	---	---	  Avant : Bouton à 4 trous sans points de liaison (longitudinal)  Arrière : Bouton à 4 trous sans points de liaison (longitudinal)	
S08	<b>Intervalle des trous du bouton supérieur (longitudinal)</b> Ce paramètre permet de spécifier l'intervalle de pénétration de l'aiguille de l'entraînement supérieur.  	0,10 à 6,00	0,05mm	3,60	
S09	<b>Intervalle des trous du bouton supérieur (transversal)</b> Ce paramètre permet de spécifier l'intervalle de pénétration de l'aiguille de l'entraînement supérieur.  	0,10 à 6,00	0,05mm	3,60	
S10	<b>Intervalle de pénétration de l'aiguille de l'entraînement inférieur (longitudinal)</b> Ce paramètre permet de spécifier l'intervalle de pénétration de l'aiguille de l'entraînement inférieur.   	0,10 à 6,00	0,05mm	3,20	
S11	<b>Intervalle de pénétration de l'aiguille de l'entraînement inférieur (transversal)</b> Ce paramètre permet de spécifier l'intervalle de pénétration de l'aiguille de l'entraînement inférieur.   	0,10 à 6,00	0,05mm	3,20	

N°	Paramètre	Plage de réglage	Unité de modification	Affichage initial	Observations
S12	<b>Nombre de points pour la couture d'un bouton</b> Ce paramètre permet de spécifier le nombre de points pour la couture d'un bouton.	 2 à 32	2 points	6	
S13	<b>Nombre de points au début de la couture (1 à 3 points)</b> Ce paramètre permet de spécifier le nombre de points au début de la couture d'un bouton.	 1 à 3	1 point	1	
S14	<b>Compensation de la position inférieure gauche du bouton supérieur</b> Ce paramètre s'utilise lorsque le tissu est tiré et que le pas du point invisible du côté gauche est différent de celui du côté droit.	 -1,00 à 1,00	0,05mm	0	
S15	<b>Compensation du troisième point au début de la couture</b> Ce paramètre permet de compenser la position du troisième point au début de la couture pour empêcher le fil de glisser hors du chas d'aiguille au début de la couture.	 0 à 0,5	0,05mm	0	
S16	<b>Largeur de point invisible</b> La valeur de ce paramètre doit être spécifiée de telle manière que l'aiguille et la languette ne viennent pas en contact entre elles.	 0,0 à K05	0,2mm	0,6	*1
S17	<b>Pas du point invisible</b> Ce paramètre permet de spécifier le pas du point invisible sur le tissu.	 -1,00 à 5,00	0,05mm	0,40	
S18	<b>Hauteur de trou de bouton pour la couture de boutons à queue/bombés (hauteur par rapport à la plaque d'alimentation)</b> Ce paramètre s'utilise pour empêcher que l'aiguille ne vienne en contact avec le trou de bouton.	 0,0 à 10,0	0,1mm	3,0	
S21	<b>Niveau de diminution de densité des fils pour la couture de boutons de fixation</b> Ce paramètre permet de diminuer le nombre de points de liaison du bouton inférieur lors de la couture d'un bouton de fixation.   : Sans diminution de densité  : Niveau de diminution de densité 1  : Niveau de diminution de densité 2  : Niveau de diminution de densité 3	---	---	 Sans diminution de densité	
S22	<b>Compensation latérale du point de pénétration de l'aiguille du bouton inférieur lors de la couture d'un contre-bouton (avant : 4 trous, arrière 2 trous)</b> Effectuer la compensation de telle manière que l'aiguille ne vienne pas en contact avec le trou de bouton dans la plage du trou de bouton inférieur.	 0 à 0,30	0,05 mm	0,30	
S24	<b>Nombre de points d'attache à la fin de la couture d'un bouton plat directement sur le tissu</b> Ce paramètre permet de spécifier le nombre de points d'attache à la fin de la couture d'un bouton plat directement sur le tissu.	 2 à 3	1 point	2	
S25	<b>Nombre de points d'attache à la fin de la couture d'un contre-bouton</b> Ce paramètre permet de spécifier le nombre de points d'attache à la fin de la couture d'un contre-bouton.	 1 à 3	1 point	2	
S26	<b>Hauteur de couture de bouton (entourage d'attache des boutons plats/attache entourée avec point invisible seulement)</b> Ce paramètre permet de spécifier la hauteur de maintien du bouton (hauteur finie) lors de l'opération d'entourage d'attache de bouton.	 0,5 à 15,0	0,1 mm	2,5	
S27	<b>Hauteur de bouton (bouton à queue/bombés)</b> Ce paramètre permet de spécifier la hauteur de maintien du bouton (hauteur finie) lors de l'opération d'entourage d'attache de bouton.	 0 à 15,0	0,1 mm	3,4	
S28	<b>Hauteur de bouton (contre-bouton)</b> Ce paramètre permet de spécifier la hauteur de maintien du bouton (hauteur finie) lors de l'opération de couture du bouton.	 0 à 20,0	0,1 mm	4,5	
S29	<b>Nombre de points au début de l'entourage d'attache de bouton</b> Ce paramètre permet de spécifier le nombre de points au début de l'entourage de l'attache d'un bouton.	 1 à 3	1 point	2	

\* 1 La valeur maximale de la plage des données dépend du paramétrage de K05.



N°	Paramètr	Plage de réglage	Unité de modification	Affichage initial	Observations
S30	<b>Nombre de points d'attache à la fin de l'entourage d'attache de bouton</b> Ce paramètre permet de spécifier le nombre de points d'attache à la fin de l'entourage de l'attache d'un bouton. 	2 à 3	1 point	2	
S31	<b>Compensation de la hauteur de maintien du bouton lors de la couture de boutons plats/attache entourée avec point invisible</b> Ce paramètre s'utilise pour compenser la hauteur de maintien d'un bouton lors de l'opération de couture d'un bouton lorsque l'on désire laisser un espace entre le bouton et la partie entourée de l'attache. 	-5,0 à 5,0	0,1 mm	-0,5	
S32	<b>Compensation de relâchement du fil</b> Ce paramètre permet de spécifier la valeur de compensation de la hauteur de maintien du bouton lors de l'opération de couture d'un bouton. La couture est exécutée lors de l'opération d'entourage d'attache en ramenant progressivement la valeur de compensation à la valeur précédente. Ce paramètre s'utilise lorsque l'on désire obtenir un entourage serré jusqu'à la base du bouton. 	-5,0 à 5,0	0,1 mm	0,5	
S33	<b>Activation/désactivation du chargeur de bouton</b> <Cas d'un bouton à queue/bombé>  : Chargeur désactivé  : Chargeur activé <Cas d'un bouton ordinaire>  : Chargeur désactivé  : Chargeur activé	---	---	 Chargeur utilisé (côté avant)	
S34	<b>Nombre de passes d'entourage</b> Ce paramètre permet de spécifier le nombre de passes d'entourage lors de l'opération d'entourage d'attache de bouton. 	0 à 5	1 passe	0	
S35	<b>Nombre de points de soufflage de fil</b> Ce paramètre permet de spécifier le nombre de points de soufflage de fil lors de l'opération d'entourage d'attache de bouton. 	0 à 20	1 point	6	
S36	<b>Compensation de la hauteur de bouton lors de l'opération d'entourage d'attache de bouton</b> Ce paramètre permet de compenser la hauteur de maintien du bouton lors de l'opération d'entourage d'attache de bouton et de régler l'état d'entourage. 	-5,0 à 5,0	0,1mm	0	
S37	<b>Activation/désactivation du mouvement de positionnement du bouton</b>  : Activé  : Désactivé Ce paramètre permet de spécifier si un mouvement de compensation de positionnement du bouton sera exécuté lors d'une commande par l'opérateur avant l'utilisation de la machine. On l'utilisera pour la couture de boutons de forme inégale. * La valeur de compensation spécifiée ici n'est appliquée que pour la couture d'un seul bouton et elle est ramenée à 0 après la couture.	---	---	 Désactivé	
S38	<b>Hauteur de l'aiguille lors du positionnement du bouton</b> Ce paramètre permet de spécifier l'angle qui commande automatiquement l'abaissement de l'aiguille lors du mouvement de positionnement du bouton. Spécifier un angle permettant un positionnement facile en tenant compte du type de bouton, de la hauteur d'entourage de l'attache, etc. 	0 à 130	1°	80	
S39	<b>Position de démarrage du moteur de tirage du fil dans l'opération de couture de boutons</b> Ce paramètre permet spécifier le mou du fil au début de la couture pour stabiliser la longueur de fil restant sur l'aiguille au début de la couture. 	0 à 100	1 impulsion	30	
S40	<b>Nombre de points avant le démarrage du moteur de tirage du fil dans l'opération de couture de boutons</b> Ce paramètre permet spécifier le nombre de points pour le maintien du mou du fil spécifié au paramètre n° S39. 	1 à 2	1 point	1	
S41	<b>Compensation de la phase de tension du côté tissu et du côté arrière lors de l'opération de couture de bouton</b> Ce paramètre permet de changer la phase de changement de tension lors de la pénétration de l'aiguille du côté tissu et du côté arrière et déplace la position de nouage. 	-90 à 90	1°	0	
S501	<b>Position du trou du premier point du bouton supérieur (longitudinale)</b>	-2,00 à 4,00	0,05	1,80	
S502	<b>Position du trou du premier point du bouton supérieur (transversale)</b>	-2,00 à 4,00	0,05	1,80	
S504	<b>Position du trou du premier point du bouton inférieur (longitudinale)</b>	-13,00 à 4,00	0,05	1,60	
S505	<b>Position du trou du premier point du bouton inférieur (transversale)</b>	-2,00 à 4,00	0,05	1,60	
S506	<b>Compensation globale de la position de maintien du bouton (transversale)</b>	-3,0 à 3,0	0,1	0	

N°	Paramètr	Plage de réglage	Unité de modification	Affichage initial	Observations
S508	Compensation de la position du point invisible des boutons à queue/bombés (gauche)	-2,0 à 2,0	0,1	0	
S509	Position des trous des boutons à queue/bombés	-5,0 à 5,0	0,1	0,5	
S510	Position du premier point d'attache au début de la couture de l'entourage d'attache de bouton (longitudinale)	-4,0 à 4,0	0,1	0	
S511	Position du premier point d'attache au début de la couture de l'entourage d'attache de bouton (transversale)	-4,0 à 4,0	0,1	-0,3	
S512	Position du deuxième point d'attache au début de la couture de l'entourage d'attache de bouton (longitudinale)	-4,0 à 4,0	0,1	1,0	
S513	Position du deuxième point d'attache au début de la couture de l'entourage d'attache de bouton (transversale)	-4,0 à 4,0	0,1	0,3	
S516	Largeur des points d'entourage d'attache de bouton (côté droit)	0 à 5,0	0,1	3,0	
S517	Largeur des points d'entourage d'attache de bouton (côté gauche)	0 à 5,0	0,1	3,0	
S518	Position de départ d'entourage d'attache de bouton	-1,0 à 3,0	0,1	1,0	
S519	Position supérieure d'entourage d'attache de bouton	-1,0 à 5,0	0,1	0	
S520	Position du premier point de la première compensation du point d'attache à la fin de la couture d'un bouton (longitudinale)	-1,0 à 1,0	0,1	0,3	
S521	Premier point de la première compensation de la position du point d'attache à la fin de la couture du bouton (latéralement)	-1,0 à 1,0	0,1	0	
S522	Deuxième point de la première compensation de la position du point d'attache à la fin de la couture du bouton (longitudinalement)	-1,0 à 1,0	0,1	0	
S523	Deuxième point de la première compensation de la position du point d'attache à la fin de la couture du bouton (latéralement)	-1,0 à 1,0	0,1	0	
S524	Troisième point de la première compensation de la position du point d'attache à la fin de la couture du bouton (longitudinalement)	-1,0 à 1,0	0,1	0	
S525	Troisième point de la première compensation de la position du point d'attache à la fin de la couture du bouton (latéralement)	-1,0 à 1,0	0,1	0	
S526	Premier point de la seconde compensation de la position du point d'attache à la fin de la couture du bouton (longitudinalement)	-1,0 à 1,0	0,1	0,3	
S527	Premier point de la seconde compensation de la position du point d'attache à la fin de la couture du bouton (latéralement)	-1,0 à 1,0	0,1	0	
S528	Premier point de la seconde compensation de la position du point d'attache à la fin de la couture du bouton (longitudinalement)	-1,0 à 1,0	0,1	0	
S529	Premier point de la seconde compensation de la position du point d'attache à la fin de la couture du bouton (latéralement)	-1,0 à 1,0	0,1	0	
S530	Premier point de la seconde compensation de la position du point d'attache à la fin de la couture du bouton (longitudinalement)	-1,0 à 1,0	0,1	0	
S531	Premier point de la seconde compensation de la position du point d'attache à la fin de la couture du bouton (latéralement)	-1,0 à 1,0	0,1	0	
S532	Position du point d'attache à la fin de l'entourage d'attache de bouton (longitudinale)	-4,0 à 4,0	0,1	1,2	
S533	Position du point d'attache à la fin de l'entourage d'attache de bouton (transversale)	-4,0 à 4,0	0,1	3,0	
S534	Position longitudinale de coupe du fil pour la couture de boutons	-4,0 à 8,0	0,1	-1,0	
S535	Position longitudinale de coupe du fil pour l'entourage d'attache de bouton	-4,0 à 8,0	0,1	-0,2	
S536	Largeur de point invisible des boutons à queue/bombés (droite)	-2,0 à 5,0	0,1	0,3	
S537	Largeur de point invisible des boutons à queue/bombés (gauche)	-2,0 à 5,0	0,1	0,3	

## 5. LISTE DES CODES D'ERREUR

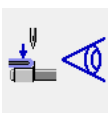
Code d'erreur	Pictogramme	Description de l'erreur	Annulation de l'état d'erreur	Où annuler l'état d'erreur
E023		<b>Erreur de détection de déphasage du moteur de relevage de presseur</b> Cette erreur se produit lorsqu'un déphasage du moteur de relevage de presseur est détecté. Vérifier si la charge mécanique n'est pas excessive.	Redémarrage possible après réinitialisation.	Ecran de saisie
E031		<b>Chute de pression d'air</b> Vérifier s'il n'y a pas de chute de pression.	Redémarrage possible après réinitialisation.	Ecran de saisie
E050		<b>Interrupteur d'arrêt</b> Cette erreur se produit lorsqu'on appuie sur l'interrupteur d'arrêt.	Redémarrage possible après réinitialisation.	Ecran de saisie
E099		<b>Erreur de détection de déphasage du moteur de chargeur de bouton</b> Cette erreur se produit lorsqu'un déphasage du moteur de chargeur de bouton est détecté.	Redémarrage possible après réinitialisation.	Ecran de saisie
E302		<b>Vérification du basculement en arrière de la tête de la machine</b> Vérifier si le capteur de basculement en arrière de la tête de la machine est désactivé.	Redémarrage possible après réinitialisation.	Ecran de saisie
E394		<b>Erreur de défaillance du capteur d'abaissement de la plaque d'alimentation</b> Cette erreur se produit si le capteur d'abaissement de la plaque d'alimentation n'est pas actionné pendant le fonctionnement de la machine. Vérifier si un bouton ou autre ne se trouve pas sous la plaque d'alimentation.	Redémarrage possible après réinitialisation.	Ecran de saisie
E395		<b>Erreur de défaillance du capteur de relevage de la plaque d'alimentation</b> Cette erreur se produit si le capteur de relevage de la plaque d'alimentation n'est pas actionné pendant le fonctionnement de la machine.	Redémarrage possible après réinitialisation.	Ecran de saisie
E396		<b>Erreur de défaillance du capteur de fermeture/ouverture de la languette</b> Cette erreur se produit lorsque le capteur n'est pas activé ou désactivé lors de l'opération de fermeture/ouverture de la languette.	Redémarrage possible après réinitialisation.	Ecran de saisie
E397		<b>Erreur de défaillance du capteur de fermeture/ouverture du mandrin</b> Cette erreur se produit lorsqu'il n'y a pas de bouton dans le mandrin lors du fonctionnement de la machine à coudre.	Redémarrage possible après réinitialisation.	Ecran de saisie
E398		<b>Erreur de défaillance du capteur de niveau du mandrin</b> Cette erreur se produit lorsque le capteur ne fonctionne pas lors de l'opération de niveau du mandrin. Vérifier la position du capteur.	Redémarrage possible après réinitialisation.	Ecran de saisie
E399		<b>Erreur de défaillance du capteur d'inversion du mandrin</b> Cette erreur se produit lorsque le capteur ne fonctionne pas lors de l'opération d'inversion du mandrin. Vérifier la position du capteur.	Redémarrage possible après réinitialisation.	Ecran de saisie
E497		<b>Erreur de type de languette</b> Cette erreur se produit lorsqu'une languette de type "AMB289" et une languette de type "AMB189" sont utilisées ensemble dans les données de cycle. Modifier les données de cycle.	Redémarrage possible après réinitialisation.	Ecran de saisie
E498		<b>Dépassement de hauteur de maintien du bouton lors de la couture</b> Cette erreur se produit lorsque la hauteur de maintien du bouton (22,0 mm) est dépassée et que la couture n'est pas possible lors de la couture du bouton. Modifier les données de couture.	Redémarrage possible après réinitialisation.	Ecran de saisie
E499		<b>Dépassement de la valeur limite de déplacement du moteur d'entraînement Y</b> Cette erreur se produit lorsque les données saisies de hauteur de bouton pour la couture de boutons à queue/bombés dépasse la valeur maximale (15 mm) de déplacement d'entraînement Y. Modifier les données de couture.	Redémarrage possible après réinitialisation.	Ecran de saisie

\* Ce manuel simplifié est susceptible d'être modifié sans préavis à des fins d'amélioration.

