

MANUAL SIMPLIFICADO

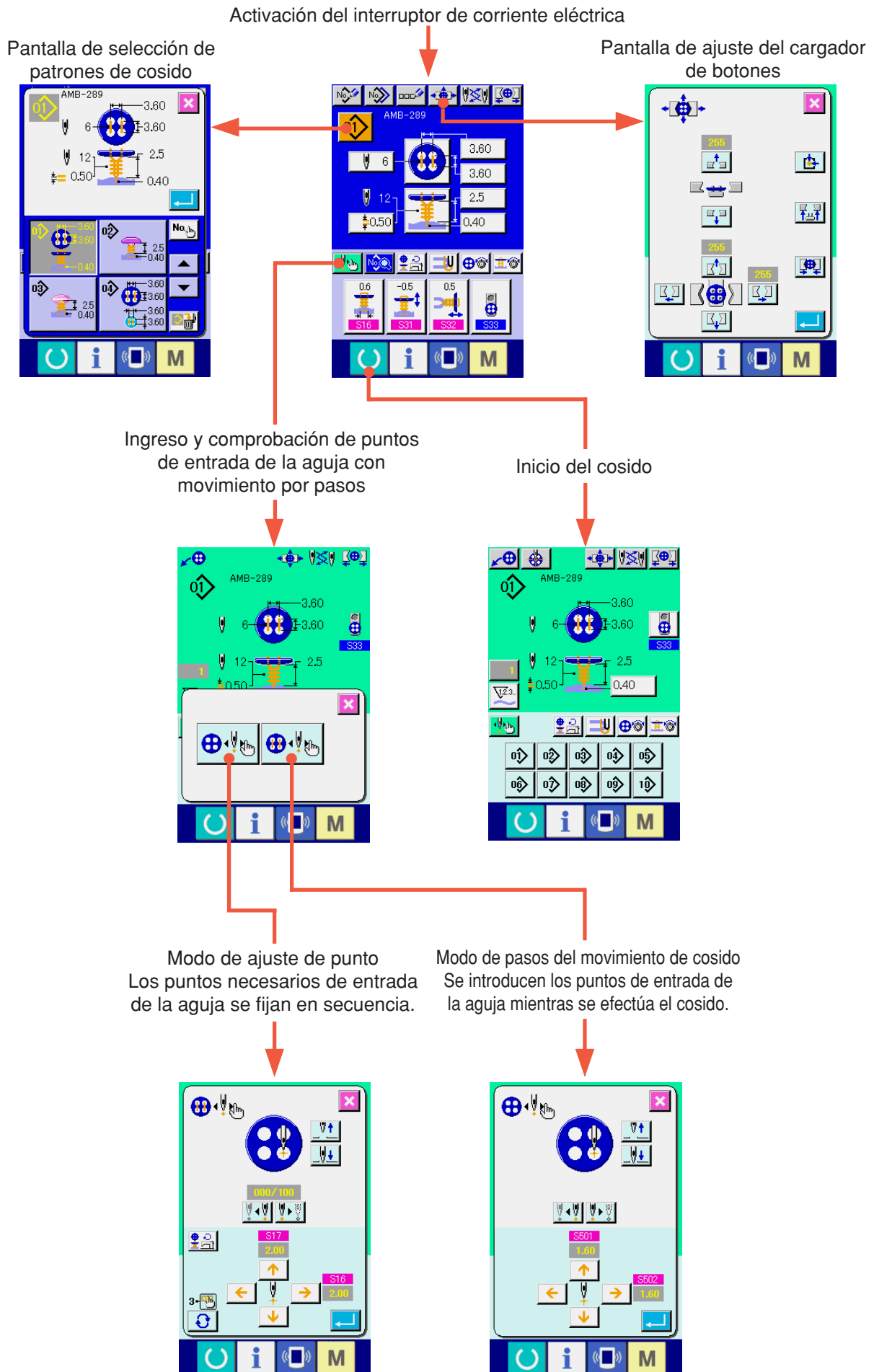

1. OPERACIÓN BÁSICA DE LA MÁQUINA DE COSER



<Explicación del display durante el cosido independiente>

1) Pantalla de entrada de datos

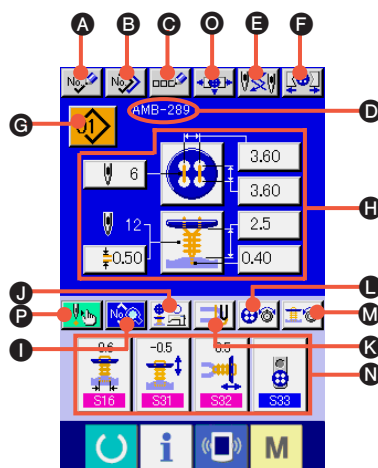

Símbolo	Visualización	Descripción
A	Botón de PATTERN NEW REGISTER	Se visualiza la pantalla de registro nuevo de No. de patrón. → Consulte "21. MODO DE EJECUTAR NUEVO REGISTRO DE PATRÓN" en la sección Operación del MANUAL DE INSTRUCCIONES.
B	Botón de PATTERN COPY	Se visualiza la pantalla de copia de patrón de cosido. → Consulte "22. MODO DE COPIAR EL PATRÓN DE COSIDO" en la sección Operación del MANUAL DE INSTRUCCIONES.
C	Botón de PATTERN NAME SETTING	Se visualiza la pantalla de entrada del nombre de patrón de cosido → Consulte "5. MODO DE NOMBRAR EL PATRÓN" en la sección Operación del MANUAL DE INSTRUCCIONES.
D	Visualización de PATTERN NAME	Se visualiza el nombre que ha sido introducido en el patrón de cosido que se está seleccionando.
E	Botón NEEDLE CHANGE	Este botón ejecuta la recuperación de origen, hace que baje la aguja, y visualiza la pantalla de cambio de aguja. → Consulte "33. MODO DE CAMBIAR EL DATO DE INTERRUPTOR DE MEMORIA" en la sección Operación del MANUAL DE INSTRUCCIONES.
F	Botón CHUCK CLOSE/OPEN	Este botón ejecuta el cierre/abertura de portabroca de botón. El portabroca de botón se abre mientras se presiona el botón.
G	Botón de PATTERN SELECTION	El No. de patrón que se está seleccionando al presente se visualiza en este botón y cuando se pulsa el botón, se visualiza la pantalla de cambio de No. de patrón. → Consulte "4. MODO DE EJECUTAR LA SELECCIÓN DE NO. DE PATRÓN" en la sección Operación del MANUAL DE INSTRUCCIONES.
H	Visualización de CONTENTS OF PATTERN	Visualizar el contenido del patrón que se ha registrado en el No. de patrón que se está seleccionando al presente. Las secciones respectivas de visualización constan de botones y se pueden cambiar. El contenido de visualización difiere de acuerdo al método de cosido. * Cosido de botón plano de enrollado de vástago con puntadas invisibles. → Consulte "7. MODO DE EJECUTAR LA FIJACIÓN DE DATOS DE COSIDO DE BOTÓN CON PESPUNTE OCULTO (BOTÓN DE TALLO/MARMOL)" en la sección Operación del MANUAL DE INSTRUCCIONES y "8. MODO DE EJECUTAR LA FIJACIÓN DE DATOS DE BOTÓN DE COSIDO CON PESPUNTE INVISIBLE (BOTÓN PLANO)" en la sección Operación del MANUAL DE INSTRUCCIONES. * Cosido de botón plano directamente en la tela → Consulte "9. MODO DE EJECUTAR LA FIJACIÓN DE DATOS DE COSIDO DE BOTÓN PLANO DIRECTAMENTE EN LA TELA" en la sección Operación del MANUAL DE INSTRUCCIONES. * Cosido de botón plano con pespunte invisible → Consulte "10. MODO DE EJECUTAR LA FIJACIÓN DE DATOS DE COSIDO DE BOTÓN PLANO CON PESPUNTE INVISIBLE" en la sección Operación del MANUAL DE INSTRUCCIONES. * Botón de refuerzo/contador → Consulte "11. MODO DE EJECUTAR LA FIJACIÓN DE BOTÓN DE REFUERZO/CONTADOR" en la sección Operación del MANUAL DE INSTRUCCIONES. * Cosido de enrollado de vástago de cuello → Consulte "12. MODO DE EJECUTAR LA FIJACIÓN DE DATOS PARA DATOS DE COSIDO DE ENROLLADO DE VÁSTAGO DE CUELLO" en la sección Operación del MANUAL DE INSTRUCCIONES.
I	Botón de SEWING DATA CHANGE	Se visualiza la pantalla de lista de datos de cosido. → Consulte "20. CHANGING SEWING DATA" en la sección Operación del MANUAL DE INSTRUCCIONES.
J	Botón NUMBER OF REVOLUTIONS SETTING	Visualizar la pantalla de fijación de número de revoluciones. Cambie el número de revoluciones de la máquina de coser para coser botones y se puede ejecutar el enrollado de vástagos de cuello de botón. → Consulte "15. MODO DE EJECUTAR LA FIJACIÓN DE NÚMERO DE REVOLUCIONES DE LA MÁQUINA DE COSER" en la sección Operación del MANUAL DE INSTRUCCIONES.
K	Botón STAY THREAD SETTING	Visualizar la pantalla de fijación de hilo de refuerzo. Esta pantalla se visualiza solamente en el caso de cosido de botón de enrollado/plano con pespunte invisible o botón plano con pespunte invisible y es posible la fijación de hilo de refuerzo. → Consulte "16. MODO DE EJECUTAR LA FIJACIÓN DE HILO DE REFUERZO" en la sección Operación del MANUAL DE INSTRUCCIONES.
L	Botón BUTTON SEWING THREAD TENSION SETTING	Visualizar la pantalla de fijación de tensión de hilo para cosido de botones. → Consulte "17. MODO DE EJECUTAR LA ENTRADA DE TENSIÓN DE HILO PARA COSIDO DE BOTONES" en la sección Operación del MANUAL DE INSTRUCCIONES.
M	Botón NECK WRAPPING THREAD TENSION SETTING	Visualizar la pantalla de fijación de tensión de hilo de enrollado de vástago de cuello. Esta pantalla solamente se visualiza en el caso de cosido de botón de enrollado/plano con pespunte invisible o cosido de enrollado de vástago de cuello. → Consulte "18. MODO DE EJECUTAR LA ENTRADA DE TENSIÓN DE HILO DE ENROLLADO DE VÁSTAGO DE CUELLO" en la sección Operación del MANUAL DE INSTRUCCIONES.
N	Botón CUSTOMIZE	Los datos de cosido que se usan con más frecuencia se pueden asignar para cuatro botones. Cuando se pulsa este botón, se visualiza en pantalla la disposición de cambio de datos de cosido. → Consulte "35. PARA REGISTRAR LOS PATRONES LOS BOTONES DIRECTOS" en la sección Operación del MANUAL DE INSTRUCCIONES.
O	Botón CHUCK ADJUSTMENT	Visualizar la pantalla de ajuste de portabroca. → Consulte "23. MODO DE EJECUTAR EL AJUSTE DE PORTABROCA" en la sección Operación del MANUAL DE INSTRUCCIONES.
P	Botón STEP SEWING	Cuando se presiona este botón, se visualiza la pantalla de cosido de paso que ejecuta la entrada y comprueba la punta de la entrada de la aguja. → Consulte "25. MODO DE EJECUTAR LA ENTRADA Y COMPROBACIÓN DE DATO CON MOVIMIENTO DE PASO" en la sección Operación del MANUAL DE INSTRUCCIONES.

2) Pantalla de cosido

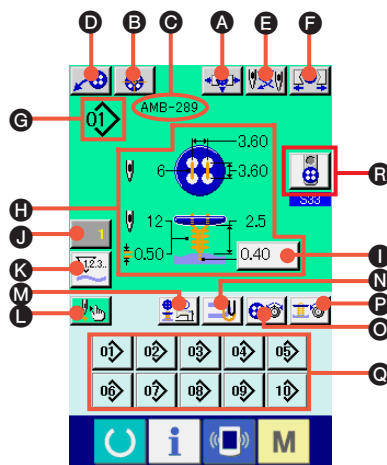

Símbolo	Visualización	Descripción
A	Botón CHUCK ADJUSTMENT	Se visualiza la pantalla de ajuste de portabroca. → Consulte “23. MODO DE EJECUTAR EL AJUSTE DE PORTABROCA” en la sección Operación del MANUAL DE INSTRUCCIONES.
B	Botón BUTON CENTERING	Éste no se visualiza en el estado inicial. → Consulte “24. MODO DE EJECUTAR EL CENTRADO” en la sección Operación del MANUAL DE INSTRUCCIONES.
C	Visualización de PATTERN NAME	Visualizar el nombre que se ha fijado en el dato de patrón durante el cosido.
D	Botón LOADER MOTION	Cuando se pulsa este botón, trabaja el cargador y fija el botón en el portabroca.
E	Botón NEEDLE CHANGE	Este botón hace que baje la aguja, y se visualiza la pantalla de cambio de aguja. → Consulte “33. MODO DE EJECUTAR EL CAMBIO DE AGUJA” en la sección Operación del MANUAL DE INSTRUCCIONES.
F	Botón CHUCK CLOSE/OPEN	Este botón ejecuta el cierre/abertura de portabroca de botón. El portabroca de botón se abre mientras se presione el botón.
G	Visualización de PATTERN No.	Se visualiza el No. de patrón durante el cosido.
H	Visualización de PATTERN CONTENTS	Se visualizan los contenidos de patrón registrados en el No. de patrón durante el cosido. Los contenidos de visualización dependen del método de cosido. La cantidad de pespunte invisible solo se puede fijar en la pantalla de cosido.
I	Botón BLINDSTITCH AMOUNT SETTING	posible la fijación de cantidad de pespunte invisible. * Este se visualiza solamente en el caso de coser botones con vástago de cuello enrollado/plano con botón de pespunte invisible o botón plano con pespunte invisible.
J	Botón de CAMBIO DE VALOR DE CONTADOR	El valor de contador existente se visualiza en este botón. Cuando se pulsa el botón, se visualiza la pantalla de cambio de contra valor. → Consulte el ítem “31. MODO DE USAR EL CONTADOR” en la sección Operación del MANUAL DE INSTRUCCIONES.
K	Botón de CAMBIO DE CONTADOR	La visualización de contador de cosido/contador de No. de prendas se puede cambiar. → Consulte el ítem “31. MODO DE USAR EL CONTADOR” en la sección Operación del MANUAL DE INSTRUCCIONES.
L	Botón STEP SEWING	Cuando se pulsa este botón se visualiza la pantalla de cosido de paso que ejecuta la entrada y comprobación de punto de entrada de aguja. → Consulte “25. MODO DE EJECUTAR LA ENTRADA Y COMPROBACIÓN DE DATOS CON MOVIMIENTO DE PASO” en la sección Operación del MANUAL DE INSTRUCCIONES.
M	Botón NUMBER OF REVOLUTIONS SETTING	Visualizar la pantalla de fijación de revoluciones. Se puede ejecutar el cambio de número de revoluciones de la máquina de coser para el cosido de botones y para el enrollado de cuello de vástago de botón. → Consulte “15. MODO DE EJECUTAR EL NÚMERO DE FIJACIÓN DE REVOLUCIONES DE LA MÁQUINA DE COSER” en la sección Operación del MANUAL DE INSTRUCCIONES.
N	Botón STAY THREAD SETTING	Se visualiza la pantalla de fijación de hilo de refuerzo. Esta pantalla solamente se visualiza en el caso de coser botones redondos enrollados/planos con pespunte invisible o botones planos con pespunte invisible, y es posible la fijación de hilo de refuerzo. → Consulte “16. MODO DE EJECUTAR LA FIJACIÓN DE HILO DE REFUERZO” en la sección Operación del MANUAL DE INSTRUCCIONES.
O	Botón BUTON SEWING THREAD TENSION SETTING	Visualizar la pantalla de fijación de tensión de hilo de cosido de botones. → Consulte “17. MODO DE EJECUTAR LA ENTRADA DE TENSIÓN DE HILO PARA COSIDO DE BOTONES” en la sección Operación del MANUAL DE INSTRUCCIONES.
P	Botón NECK WRAPPING THREAD TENSION SETTING	Visualizar la pantalla de fijación de tensión de hilo de enrollado de vástago de cuello. Esta pantalla se visualiza solamente en el caso de coser botones redondos o de vástago de cuello enrollado/plano con pespunte invisible o cosido de enrollado de vástago de cuello. → Consulte “18. MODO DE EJECUTAR LA TENSIÓN DE HILO DE ENROLLADO DE VÁSTAGO DE CUELLO” en la sección Operación del MANUAL DE INSTRUCCIONES.
Q	Botón DIRECT	El No. de patrón se cambia al No. de patrón que se ha registrado en el botón. → Consulte “36. PANTALLA DE HECHURA A MEDIDA” en la sección Operación del MANUAL DE INSTRUCCIONES.
R	Botón BUTON LOADER SELECTION	El cargador de botón que est seleccionado al presente se visualiza en el botón. Cuando se presiona este botón, se puede cambiar el cargador de botón.

2. PROCEDIMIENTO DE AJUSTE DEL PRODUCTO DE COSIDO

<En el caso de coser botón enrollado/plano con pespunte invisible o botones planos de puntadas invisibles>

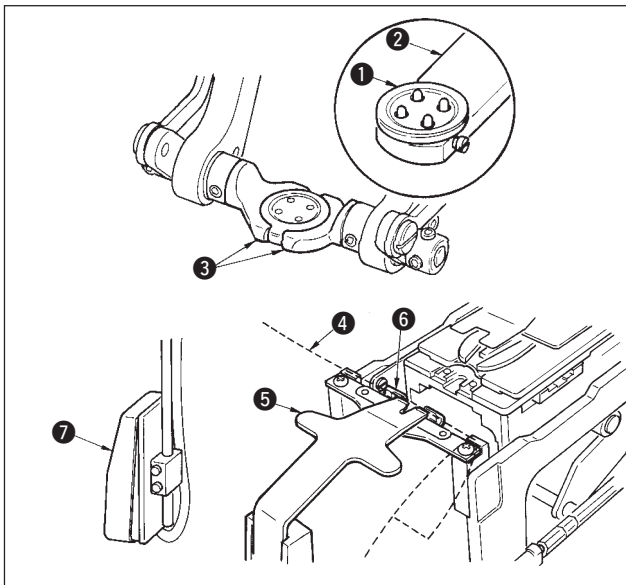

Coloque el botón **1** en el cargador de botón **2** y presione la parte posterior del pedal para insertar el botón en el portabroca de botón **3**. (Cuando no se use cargador de botón, inserte el botón con la mano dado que la porta broca de botón se abre presionando la parte posterior del pedal.)

Coloque la tela **4** en la lengüeta **5** y haga que toque el retenedor **6** de la lengüeta. (La liberación de la lengüeta se ejecuta presionando la parte posterior del pedal.)

Cuando se presiona la parte frontal del pedal, baja el porta botones a la posición de cosido donde ya es posible ejecutar el cosido.

* Fijando la modalidad de movimiento del pedal del dato del interruptor de memoria **U01** de dato memoria, el portabroca de botón baja automáticamente a la posición de cosido.

→ Para más detalles del dato del interruptor de memoria, consulte [“32. \(2\) Lista de datos de interruptor de memoria”](#) en la sección Operación del MANUAL DE INSTRUCCIONES.

El cosido comienza cuando se posiciona en ON el interruptor **7** de arranque.

<En el caso de coser un botón plano directamente en la tela>

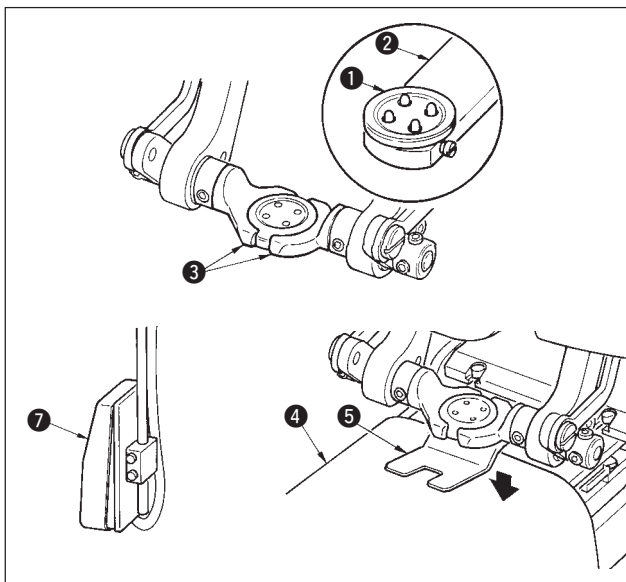

Coloque el botón **1** en el cargador de botón **2** y presione la parte posterior del pedal para insertar el botón en el portabroca de botón **3**. (Cuando no se use cargador de botón, inserte el botón con la mano dado que la porta broca de botón se abre presionando la parte posterior del pedal.)

Coloque la tela **4** debajo de la aguja, haga la lengüeta toque el retenedor de la lengüeta, y que el prensatela **5** baje presionando la parte frontal del pedal para fijar la tela. (Presionando la el pedal de modo inverso, queda libre el prensatela.)

Cuando se presiona nuevamente la parte frontal del pedal, el portabroca de botón baja a la posición de cosido donde es posible ejecutar el cosido.

* Fijando la modalidad de movimiento del pedal del dato del interruptor de memoria **U01** de dato memoria, el portabroca de botón baja automáticamente a la posición de cosido.

→ Para más detalles del dato del interruptor de memoria, consulte [“32. \(2\) Lista de datos de interruptor de memoria”](#) en la sección Operación del MANUAL DE INSTRUCCIONES.

El cosido comienza cuando se posiciona en ON el interruptor **6** de arranque.

<En el caso de botón de refuerzo/contador>

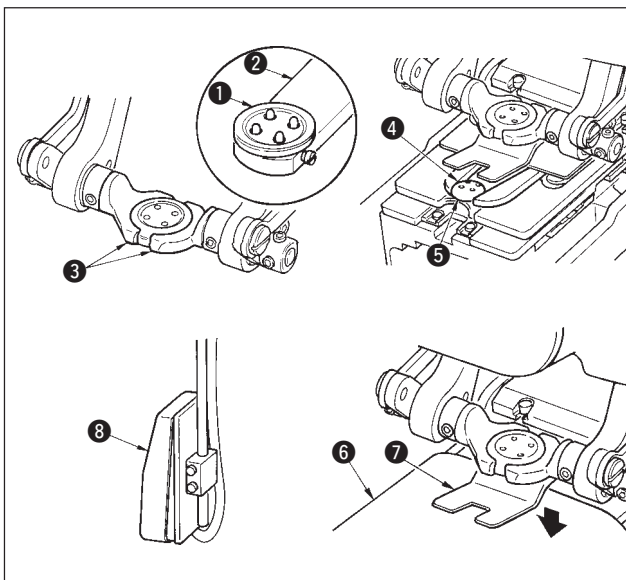

Coloque el botón superior **1** en el cargador de botón **2** y presione la parte posterior del pedal para insertar el botón en el portabroca cargador de botones **3**. (Cuando no se use cargador de botón, inserte el botón con la mano dado que la porta broca de botón se abre presionando la parte posterior del pedal.)

Inserte el botón inferior **4** en la sección fijadora de botón **5** de la placa de trasporte.

Coloque la tela **6** debajo de la aguja, haga la lengüeta toque el retenedor de la lengüeta, y que el prensatela **7** baje presionando la parte frontal del pedal para fijar la tela. (Presionando la el pedal de modo inverso, queda libre el prensatela.)

Cuando se presiona nuevamente la parte frontal del pedal, el portabroca de botón baja a la posición de cosido donde es posible ejecutar el cosido.

* Fijando la modalidad de movimiento del pedal del dato del interruptor de memoria **U01** de dato memoria, el portabroca de botón baja automáticamente a la posición de cosido.

→ Para más detalles del dato del interruptor de memoria, consulte [“32. \(2\) Lista de datos de interruptor de memoria”](#) en la sección Operación del MANUAL DE INSTRUCCIONES.

El cosido comienza cuando se posiciona en ON el interruptor **8** de arranque.

3. DIAGRAMA DE PUNTADAS PARA COSIDO DE BOTÓN PLANO/ ENROLLADO CON PUNTADA INVISIBLE

Entrada de la aguja en el botón

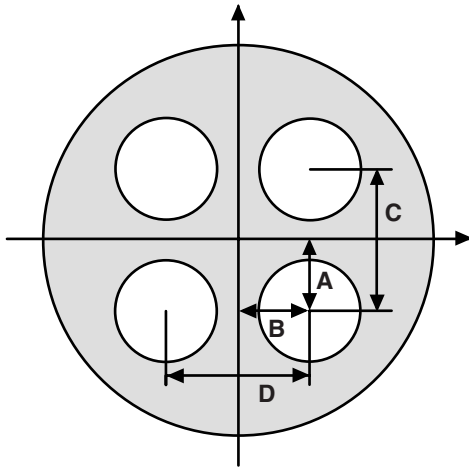

Entrada de la aguja en la tela

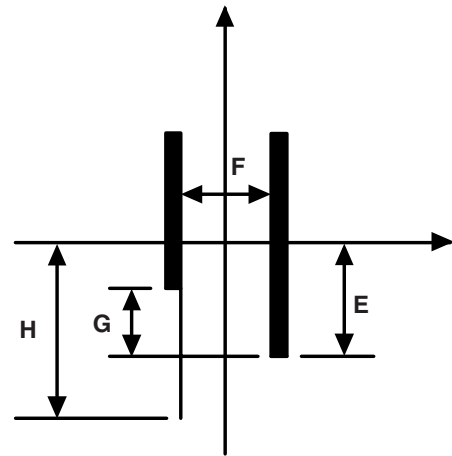

- A S501 1st stitch hole position of upper button (longitudinal)
- B S502 1st stitch hole position of upper button (lateral)
- C S08 Intervalo de ojal superior (longitudinal)
- D S09 Intervalo de ojal superior (lateral)

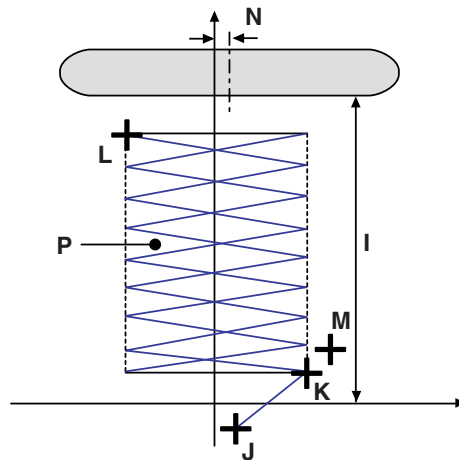

- E S17 Cantidad de pespunte invisible
- F S16 Anchura de pespunte invisible
- G S14 Compensación de posición izquierda inferior de botón superior
- H S57 Cantidad de hilo de refuerzo

Entrada de la aguja de enrollado del cuello



























































- I S26 Altura de cosido del botón (sólo para enrollado de cuello para cosido de botón plano/enrollado con puntada invisible)
- S27 Altura de botón (botón de tallo/mármol)
- J S510 S512 Posición de puntada de remate al inicio del cosido del enrollado de cuello (longitudinal)
- S511 S513 Posición de puntada de remate al inicio del cosido del enrollado del cuello (lateral)
- K S518 Posición de inicio de enrollado de cuello
- S516 Anchura de puntada de enrollado de cuello (lado derecho)
- L S519 Posición superior de enrollado de cuello
- S517 Anchura de puntada de enrollado de cuello (lado izquierdo)
- M S532 Posición de puntada de remate al fin del cosido de enrollado de cuello (longitudinal)
- S533 Posición de puntada de remate al fin del cosido de enrollado de cuello (lateral)
- N S506 Compensación total de la posición de retención de botón (lateral)
- P S113 Espaciado de enrollado de cuello



S501 a S537 pueden seleccionar el modo de movimiento por pasos  y  solamente.







4. LISTA DE DATOS DE COSIDO

Los datos de cosido son aquellos que se pueden introducir a 99 patrones desde el patrón 1 al 99 y se pueden introducir en cada patrón. Sin embargo, el dato de cosido que se puede introducir difiere de acuerdo al método de cosido seleccionado o a la configuración de cosido.

No.	Ítem	Gama de inicial	Unidad de edición	Visualización display	Observaciones
S01	<p>Método de cosido Este ítem fija el método de cosido.</p>  : Cosido de botón redondo de de cuello enrollado/plano con pespunte invisible  : Cosido de botón plano directamente a la tela  : Cosido de botón plano con pespunte invisible  : Enrollado de cuello  : Cosido de botón de refuerzo/contador	---	---	 <p>Cosido de botón redondo de de cuello enrollado/plano con pespunte invisible</p>	
S02	<p>Configuración de puntada (cosido de botón redondo enrollado/plano con pespunte invisible) Este ítem fija la configuración de puntada de cosido de botón enrollado con pespunte invisible.</p>        	---	---	 <p>Botón de 4-agujeros sin puntadas cruzadas (Longitudinal)</p>	
S03	<p>Configuración de puntada (cosido de botón plano directamente a la tela) Este ítem fija la configuración de puntada del cosido de botón plano directamente a la tela.</p>            	---	---	 <p>Botón de 4-agujeros sin puntadas cruzadas (Longitudinal)</p>	
S04	<p>Configuración de puntada (cosido de botón plano con pespunte invisible) Este ítem fija la configuración de puntada de cosido de botón plano con pespunte invisible.</p>      	---	---	 <p>Botón de 4-agujeros sin puntadas cruzadas (Longitudinal)</p>	
S05	<p>Configuración de puntada (cosido de botón de refuerzo/contador) Este ítem fija la configuración de puntada de cosido de botón de refuerzo/contador. * La selección de configuración de botón inferior se ejecuta con los siguientes botones  .</p>            	---	---	 <p>Frontal : Botón de 4-agujeros sin puntadas cruzadas (Longitudinal) Posterior : Botón de 4-agujeros sin puntadas cruzadas (Longitudinal)</p>	
S08	<p>Intervalo de ojal superior (longitudinal) Este ítem fija el intervalo de entrada de aguja de transporte superior.</p> 	0,10 a 6,00	0,05mm	3,60	
S09	<p>Intervalo de ojal superior (lateral) Este ítem fija el intervalo de entrada de aguja de transporte superior.</p> 	0,10 a 6,00	0,05mm	3,60	
S10	<p>Intervalo de entrada de aguja de transporte inferior (longitudinal) Este ítem fija el intervalo de entrada de aguja de transporte inferior.</p>  	0,10 a 6,00	0,05mm	3,20	
S11	<p>Intervalo de entrada de aguja de transporte inferior (lateral) Este ítem fija el intervalo de entrada de aguja de transporte inferior.</p>  	0,10 a 6,00	0,05mm	3,20	
S12	<p>Número de puntadas para cosido de botón Este ítem fija el número de puntadas para cosido de botón</p> 	2 a 32	2 puntadas	6	

No.	Item	Gama de inicial	Unidad de edición	Visualización display	Observaciones
S13	Número de puntadas al inicio de cosido de botón (1 a 3 puntadas) Este ítem fija el número de puntadas al inicio del cosido de botón.	 1 a 3	1 puntada	1	
S14	Compensación de posición izquierda inferior de botón superior Este ítem se fija cuando se tira de la tela y la cantidad de respunte invisible en el lado izquierdo es diferente de la del lado derecho.	 -1,00 a 1,00	0,05mm	0	
S15	Compensación de la 3ª puntada al inicio de cosido Este ítem compensa la posición de la 3ª puntada al inicio del cosido para evitar que el hilo se salga al inicio del cosido de botón.	 0 a 0,5	0,05mm	0	*1
S16	Anchura de respunte invisible Este ítem debe fijarse dentro de la gama donde la aguja y la lengüeta se ponen en contacto la una con la otra.	 0,0 a K05	0,2mm	0,6	
S17	Cantidad de respunte invisible Este ítem fija la cantidad de respunte invisible de la tela.	 -1,00 a 5,00	0,05mm	0,40	
S18	Altura de ojal de cosido de botón de tallo/mármol (Altura desde la placa de transporte) Este ítem se fija para evitar el contacto de la aguja con el ojal.	 0,0 a 10,0	0,1mm	3,0	
S21	Nivel de afinamiento de botón de refuerzo Este ítem disminuye el número de puntadas cruzadas del botón del lado inferior al tiempo del cosido de botón refuerzo.  : Sin afinamiento  : Nivel 1 de afinamiento  : Nivel 2 de afinamiento  : Nivel 3 de afinamiento	---	---	 Sin afinamiento	
S22	Compensación lateral de entrada de la aguja del botón inferior al tiempo del cosido de contador de botón (frontal: 4 agujeros, posterior: 2 agujeros) Ejecute la compensación hasta el punto de que la aguja haga contacto con el ojal dentro de la gama del ojal inferior.	 0 a 0,30	0,05mm	0,30	
S24	Número de puntadas de respunte de remate al fin del cosido de botón plano directamente a la tela. Este ítem fija el número de puntadas de respunte de remate al fin del cosido de botón plano directamente a la tela.	 2 a 3	1 stich	2	
S25	Número de puntadas de respunte de remate al de cosido de botón contador Este ítem fija el número de puntadas de respunte de remate al fin de cosido de botón contador.	 1 a 3	1 stich	2	
S26	Altura de botón (cosido de botón de vástago enrollado/plano con respunte invisible) Este ítem fija la altura de retención del botón (altura de acabado) en el proceso de cosido de enrollado de vástago.	 0,5 a 15,0	0,1mm	2,5	
S27	Altura de botón (botón de tallo/mármol) Este ítem fija la altura de sujeción de botón (altura de acabado) en el proceso de cosido de enrollado de vástago de cuello.	 0 a 15,0	0,1mm	3,4	
S28	Altura de botón (botón contador) Este ítem fija la altura de retención del botón (altura de acabado) en el proceso de cosido de botón.	 0 a 20,0	0,1mm	4,5	
S29	Número de puntadas al inicio de cosido del enrollado de vástago de cuello Este ítem fija el número de puntadas al inicio del cosido del enrollado del vástago de cuello.	 1 a 3	1 stich	2	
S30	Número de puntadas de respunte de remate al fin del cosido del enrollado del vástago de cuello Este ítem fija el número de puntadas de respunte de remate al fin del cosido del proceso de enrollado del vástago de cuello.	 2 a 3	1 stich	2	

* 1 The maximum value of the range of data editing depends on the setting of K05.

No.	Ítem	Gama de inicial	Unidad de edición	Visualización display	Observaciones	
S31	Compensación de altura de retención del botón al tiempo de coser botón de vástago enrollado/plano con pespunte invisible Este ítem fija compensación de altura de retención del botón en el proceso de cosido de botón y está diseñado para proporcionar holgura entre el botón y la sección del enrollado de vástago de cuello.		-5,0 a 5,0	0,1mm	-0,5	
S32	Compensación de liberación del hilo Este ítem es el valor de compensación de la altura de retención del botón en el proceso de cosido de botón. El cosido se ejecuta en el proceso de enrollamiento del cuello de volviendo gradualmente el valor de compensación al anterior. Este ítem se fija cuando se quiere enrollar apretadamente la raíz del botón.		-5,0 a 5,0	0,1mm	0,5	
S33	Selección de cargador de botón <En caso de botón de tallo/mármol>  : Cargador en OFF  : Cargador en ON <En caso de botón normal>  : Cargador en OFF   : Cargador en ON	---	---	 Loader used (Front side)		
S34	Número de veces de enrollamiento Este ítem fija el número de veces de cosido de enrollado en el proceso de enrollamiento del cuello.		0 a 5	1 vez	0	
S35	Número de puntadas de soplado de hilo Este ítem fija el número de puntadas por soplado de hilo en el proceso de enrollamiento de cuello.		0 a 20	1 puntada	6	
S36	Compensación de altura de botón en el proceso de enrollamiento de cuello Este ítem compensa la altura de retención del cuello en el proceso de ejecutar el enrollado de cuello, y ajusta la condición del enrollado.		-5,0 a 5,0	0,1mm	0	
S37	Moción de posición de botón Con/sin  : Con  : Sin Este ítem fija si la moción de compensación de posición de botón se ejecuta al tiempo de la operación mediante el operador antes de operar la máquina de coser. Es conveniente usar este ítem cuando se cosen botones de configuración desigual. * El valor de compensación que se ha adoptado aquí se aplica solamente a un cosido de botón y el valor de compensación retorna a 0 después de completado el cosido.	---	---	 Sin		
S38	Altura de aguja al tiempo de posicionar el botón Este ítem fija el ángulo que baja la aguja automáticamente al tiempo de la moción del posicionamiento del botón. Fija el ángulo que facilita de ejecutar el posicionamiento en conformidad con la altura de los botones, altura de enrollado de cuello, etc.		0 a 130	1°	80	
S39	Posición de arranque del motor de extracción del hilo en el proceso de cosido de botones Este ítem fija la magnitud de flojedad del hilo al inicio del cosido para el  ar la cantidad remanente del hilo al inicio del cosido.		0 a 100	1 pulse	30	
S40	Número de puntadas para iniciar la operación del motor de extracción del hilo en el proceso de cosido de botones Este ítem fija el número de puntadas para mantener la magnitud de  closed del hilo fijada en S39.		1 a 2	1 puntada	1	
S41	Compensación de temporización de tensión en el lado de la tela y en el lado posterior en el proceso de cosido botón Este ítem cambia la temporización del cambio a la entrada de aguja en el lado de la tela y en el lado posterior, y desplaza la posición de anudado.		-90 a 90	1°	0	
S501	Posición del agujero de la 1ª puntada del botón superior (longitudinal)		-2,00 a 4,00	0,05	1,80	
S502	Posición del agujero de la 1ª puntada del botón superior (lateral)		-2,00 a 4,00	0,05	1,80	
S504	Posición del agujero de la 1ª puntada del botón inferior (longitudinal)		-13,00 a 4,00	0,05	1,60	

No.	Ítem	Gama de inicial	Unidad de edición	Visualización display	Observaciones
S505	Posición del agujero de la 1ª puntada del botón inferior (lateral)	-2,00 a 4,00	0,05	1,60	
S506	Compensación total de la posición de retención de botón (lateral)	-3,0 a 3,0	0,1	0	
S508	Compensación de posición de respunte invisible de botón de tallo/mármol (lado izquierdo)	-2,0 a 2,0	0,1	0	
S509	Posición de agujero del botón de tallo/mármol	-5,0 a 5,0	0,1	0,5	
S510	Posición de puntada de remate de la 1ª puntada al inicio del cosido de enrollado de cuello (longitudinal)	-4,0 a 4,0	0,1	0	
S511	Posición de puntada de remate de la 1ª puntada al inicio del cosido de enrollado de cuello (longitudinal)	-4,0 a 4,0	0,1	-0,3	
S512	Posición de puntada de remate de la 2ª puntada al inicio del cosido de enrollado de cuello (longitudinal)	-4,0 a 4,0	0,1	1,0	
S513	Posición de puntada de remate de la 2ª puntada al inicio del cosido de enrollado de cuello (longitudinal)	-4,0 a 4,0	0,1	0,3	
S516	Anchura de puntada de enrollado de cuello (lado derecho)	0 a 5,0	0,1	3,0	
S517	Anchura de puntada de enrollado de cuello (lado izquierdo)	0 a 5,0	0,1	3,0	
S518	Posición de inicio de enrollado de cuello	-1,0 a 3,0	0,1	1,0	
S519	Posición superior de enrollado de cuello	-1,0 a 5,0	0,1	0	
S520	1ª puntada de la primera compensación de la posición de puntada de remate al fin del cosido de botón (longitudinal)	-1,0 a 1,0	0,1	0,3	
S521	1ª puntada de la primera compensación de la posición de puntada de remate al fin del cosido de botón (lateral)	-1,0 a 1,0	0,1	0	
S522	2ª puntada de la primera compensación de la posición de puntada de remate al fin del cosido de botón (longitudinal)	-1,0 a 1,0	0,1	0	
S523	2ª puntada de la primera compensación de la posición de puntada de remate al fin del cosido de botón (lateral)	-1,0 a 1,0	0,1	0	
S524	3ª puntada de la primera compensación de la posición de puntada de remate al fin del cosido de botón (longitudinal)	-1,0 a 1,0	0,1	0	
S525	3ª puntada de la primera compensación de la posición de puntada de remate al fin del cosido de botón (lateral)	-1,0 a 1,0	0,1	0	
S526	1ª puntada de la segunda compensación de la posición de puntada de remate al fin del cosido de botón (longitudinal)	-1,0 a 1,0	0,1	0,3	
S527	1ª puntada de la segunda compensación de la posición de puntada de remate al fin del cosido de botón (lateral)	-1,0 a 1,0	0,1	0	
S528	2ª puntada de la segunda compensación de la posición de puntada de remate al fin del cosido de botón (longitudinal)	-1,0 a 1,0	0,1	0	
S529	2ª puntada de la segunda compensación de la posición de puntada de remate al fin del cosido de botón (lateral)	-1,0 a 1,0	0,1	0	
S530	3ª puntada de la segunda compensación de la posición de puntada de remate al fin del cosido de botón (longitudinal)	-1,0 a 1,0	0,1	0	
S531	3ª puntada de la segunda compensación de la posición de puntada de remate al fin del cosido de botón (lateral)	-1,0 a 1,0	0,1	0	
S532	Posición de puntada de remate al fin del cosido de enrollado de cuello (longitudinal)	-4,0 a 4,0	0,1	1,2	
S533	Posición de puntada de remate al fin del cosido de enrollado de cuello (lateral)	-4,0 a 4,0	0,1	3,0	
S534	Posición longitudinal del corte de hilo en el cosido de botón	-4,0 a 8,0	0,1	-1,0	
S535	Posición longitudinal del corte de hilo en el cosido de enrollado de cuello.	-4,0 a 8,0	0,1	-0,2	
S536	Anchura de respunte invisible de botón de tallo/mármol (lado derecho)	-2,0 a 5,0	0,1	0,3	
S537	Anchura de respunte invisible de botón de tallo/mármol (lado izquierdo)	-2,0 a 5,0	0,1	0,3	

5. LISTA DE CÓDIGOS DE ERRORES

Código de error	Pictógrafo	Descripción del error	Modo de recuperar	Lugar de recuperación
E023		Detección de error de falta de sincronismo del motor de elevación del prensatelas Este error ocurre cuando se detecta la falta de sincronismo del motor de elevación del prensatelas. Compruebe si es pesada la carga mecánica.	E S p o s i b l e volver a entrar después de la reposición.	Pantalla previa
E031		Caída de la presión del aire Compruebe si ha disminuido la presión del aire.	E S p o s i b l e volver a entrar después de la reposición.	Pantalla previa
E050		Interruptor de parada Este error ocurre cuando se pulsa el interruptor de parada.	E S p o s i b l e volver a entrar después de la reposición.	Pantalla previa
E099		Detección de error de falta de sincronismo del motor del cargador de botones Este error ocurre cuando se detecta la falta de sincronismo del motor del cargador de botones.	E S p o s i b l e volver a entrar después de la reposición.	Pantalla previa
E302		Confirmación de inclinación del cabezal de la máquina Compruebe si el sensor de inclinación del cabezal de la máquina está desactivado	E S p o s i b l e volver a entrar después de la reposición.	Pantalla previa
E394		Error de falla del sensor de descenso de la placa de transporte Este error ocurre cuando el sensor de descenso de la placa de transporte no funciona durante la operación de la máquina de coser. Verifique que no haya ningún botón o algo similar debajo de la placa de transporte.	E S p o s i b l e volver a entrar después de la reposición.	Pantalla previa
E395		Error de falla del sensor de elevación de la placa de transporte Este error ocurre cuando el sensor de elevación de la placa de transporte no funciona durante la operación de la máquina de coser.	E S p o s i b l e volver a entrar después de la reposición.	Pantalla previa
E396		Error de falla del sensor de cierre/apertura de la lengüeta Este error ocurre cuando el sensor no está activado o desactivado durante la operación de cierre/apertura de la lengüeta	E S p o s i b l e volver a entrar después de la reposición.	Pantalla previa
E397		Error de falla del sensor de cierre/apertura de la portabroca Este error ocurre cuando no hay un botón en el portabroca durante la operación de la máquina de coser.	E S p o s i b l e volver a entrar después de la reposición.	Pantalla previa
E398		Error de falla del sensor de nivel de la portabroca Este error ocurre cuando el sensor no funciona durante la operación de nivel de la portabroca. Efectúe la confirmación de la posición del sensor.	E S p o s i b l e volver a entrar después de la reposición.	Pantalla previa
E399		Error de falla del sensor de inversión de la portabroca Este error ocurre cuando el sensor no funciona durante la operación de inversión de la portabroca. Efectúe la confirmación de la posición del sensor.	E S p o s i b l e volver a entrar después de la reposición.	Pantalla previa
E497		Error de tipo de lengüeta Este error ocurre cuando se mezcla el uso de la lengüeta tipo "AMB289" y el tipo "AMB189" en los datos de ciclo. Modifique los datos del ciclo.	E S p o s i b l e volver a entrar después de la reposición.	Pantalla previa
E498		Exceso de altura de sujeción del botón durante el cosido Este error ocurre cuando se excede la altura (22,0 mm) de sujeción del botón y no se puede efectuar el cosido durante el cosido del botón. Modifique los datos de cosido.	E S p o s i b l e volver a entrar después de la reposición.	Pantalla previa
E499		Exceso del valor límite de movimiento del motor de transporte Y Este error ocurre cuando el valor registrado de la altura del botón para el cosido de botones de tallo/bola excede el máximo (15 mm) de la magnitud de movimiento de transporte Y Modifique los datos de cosido	E S p o s i b l e volver a entrar después de la reposición.	Pantalla previa

* Para errores, distintos de estos errores, consulte el Manual de Instrucciones.

